

Guia de Tecnologia Dell™

Notas, avisos e advertências



NOTA: uma NOTA fornece informações importantes para ajudar você a aproveitar melhor os recursos do computador.



AVISO: um AVISO indica um potencial de danos ao hardware ou a perda de dados e descreve como evitar o problema.



ADVERTÊNCIA: uma ADVERTÊNCIA indica um potencial de danos à propriedade, risco de lesões corporais ou mesmo risco de vida.

Para etapas relativas ao *Microsoft® Windows Vista®* e ao *Windows® XP*, consulte o *Windows Vista Ultimate* e o *Windows XP Professional* edition, respectivamente, na exibição **padrão**.



NOTA: As etapas podem variar dependendo da versão do sistema operacional instalada no computador.



representa o botão Iniciar do Windows Vista.



representa o botão Iniciar do Windows XP

As informações constantes deste documento estão sujeitas a alteração sem aviso prévio. Algumas das informações contidas neste documento podem não ser aplicáveis a todos os sistemas Dell. © 2008 Dell Inc. Todos os direitos reservados.

É terminantemente proibida qualquer forma de reprodução deste produto sem a permissão por escrito da Dell Inc.

Marcas comerciais usadas neste texto: *Dell*, o logotipo da *DELL*, *DellConnect*, *StrikeZone*, *Wi-Fi Catcher*, *ExpressCharge* e *Dell Travellite* são marcas comerciais da Dell Inc.; *Intel* e *iAMT* são marcas registradas da Intel Corporation nos Estados Unidos e em outros países.; *Bluetooth* é marca comercial da Bluetooth SIG, Inc. e é usada pela Dell Inc. mediante licença; *Blu-ray Disc* é marca comercial da Blu-ray Disc Association; *Microsoft*, *Windows*, *Internet Explorer*, *Windows Vista* e o logotipo do botão Iniciar do *Windows Vista* são marcas comerciais ou marcas registradas da Microsoft Corporation nos Estados Unidos e/ou em outros países.

Outros nomes e marcas comerciais podem ser usados neste documento como referência às entidades que reivindicam essas marcas e nomes ou a seus produtos. A Dell Inc. declara que não tem interesse de propriedade em marcas e nomes comerciais que não sejam os seus próprios.

Índice

1	Como obter informações	25
	Botão Iniciar	25
	Ajuda e suporte do Microsoft Windows	26
	Windows Vista®	27
	Windows® XP	27
	Painel de controle	28
	Informações sobre o hardware instalado.	28
	Gerenciador de dispositivos	28
	Dispositivos de hardware instalados no computador.	29
	Programas instalados no computador	30
	Rede sem fio	30
	Site de suporte da Dell	31
	Serviço de suporte técnico.	31
	Serviço de atendimento ao cliente.	32
	Informações de garantia	32
	Fóruns da Dell	33
	Entrar em contato conosco.	33
	Parâmetros do BIOS (Programa de configuração do sistema).	33

2	Área de trabalho do Microsoft Windows	35
	Visão geral	35
	Barra de tarefas	36
	Visão geral	36
	Como exibir a barra de tarefas	37
	Como personalizar a barra de tarefas	37
	Como exibir ícones ocultos da área de notificação	37
	Como adicionar ícones na área de notificação	38
	Ícones e atalhos da área de trabalho	38
	Como apagar um ícone da área de trabalho	39
	Como criar e apagar atalhos de programas na área de trabalho	39
	Menus de atalho	40
	Como alterar a aparência da área de trabalho	41
	Windows Vista®	41
	Windows® XP	42
	Como configurar a proteção de tela	43
	Windows Vista	43
	Windows XP	43
	Botão Iniciar (Menu)	44
	Visão geral	44
	Como personalizar o menu Iniciar	45
	Painel de controle	46
	Como acessar e usar o painel de controle	47
	Como personalizar as configurações do computador	47
	Como gerenciar o desempenho do computador	47

3	Monitores e vídeos	49
	Como limpar a tela do computador	49
	Como ajustar a resolução de tela	50
	Windows Vista®	51
	Windows® XP	51
	Solução de problemas	52
	Como escolher as melhores configurações de vídeo	52
	Como configurar a resolução de tela para monitores LCD externos	52
	Como configurar o vídeo para múltiplos monitores	53
	Windows Vista	54
	Windows XP	54
	Como usar o sensor de luz ambiente em ambientes bem iluminados ou com pouca iluminação	55
	Cabos e conexões	57
	DisplayPort™ - Recursos e benefícios	58
	Tecnologias NVIDIA SLI e ATI Crossfire	58
4	Dispositivos de navegação (mouse, teclado e touch pad)	59
	Mouse	60
	Como controlar a velocidade dos botões do mouse	60
	Como controlar a velocidade do botão de rolagem do mouse	61
	Como limpar um mouse não-óptico	61
	Como limpar um mouse óptico	62

Como usar um mouse sem fio habilitado para Bluetooth®	62
Touch pad	64
Rolagem circular	64
Zoom com simples toque do dedo	65
Como limpar o touch pad	65
Como usar o ponteiro de toque (track stick ou a caneta do Tablet PC)	65
Como ativar ou desativar o ponteiro de toque no painel de controle	65
Como ativar ou desativar o ponteiro de toque na barra de tarefas.	66
Como usar um dispositivo apontador USB (mouse)	66
Como solucionar problemas em um dispositivo apontador USB	66
Teclado	67
Como personalizar o teclado	68
Teclado com iluminação traseira	68
Como alterar o idioma de entrada do teclado	70
Como usar o teclado numérico em um computador laptop	71
Atalhos gerais de teclado.	72
5 Impressoras — configurações e drivers	75
Como acessar as informações da impressora	75
Como alterar as configurações da impressora	76
Windows Vista®	76
Windows® XP.	76

Como configurar impressoras	77
Como adicionar uma impressora.	77
Como configurar a impressora padrão.	78
Como compartilhar impressoras em uma rede	78
Como instalar um driver de impressora.	79
6 Unidades e mídia	81
 Como liberar espaço no disco rígido	81
Shadow Storage	81
Como reduzir espaço no disco rígido usado pelo Shadow Storage.	82
 SSD (Solid-State Drive [unidade de estado sólido])	82
 Como instalar drivers para unidades de mídia	83
Como verificar se um driver de dispositivo é a origem de um problema de dispositivo.	83
Como substituir um driver por uma versão anterior	83
Como usar a mídia Drivers e Utilities (Drivers e utilitários) para reinstalar um driver	84
Como reinstalar um driver manualmente.	85
 Problemas de unidades	85
Problemas de unidade óptica	86
Problemas de disco rígido	87
 Como trabalhar com RAID	87
RAID nível 0.	88
RAID nível 1.	89
Configuração RAID nível 0+1.	90
Configuração RAID nível 5	91

Como configurar o computador para o modo habilitado para RAID	91
Como configurar RAID	92
7 Como desligar o computador.	103
Windows Vista®	103
Windows® XP.	103
Estados de desativação	105
Microsoft® Windows Vista®	105
Windows® XP.	105
Como finalizar um programa que não está respondendo	106
Como finalizar um processo que não está respondendo	107
Como acoplar e desacoplar o computador laptop	108
Como desacoplar o computador quando ele estiver funcionando — Desacoplamento a quente.	108
Como desacoplar sem desligar.	109
Como desligar o computador quando não conseguir desligá-lo normalmente	109
Como desligar um computador travado ou “congelado”	109
Como desligar o computador quando ele pára de responder e mostra uma tela inteiramente azul.	111
Como iniciar o computador no modo de segurança	112
Como reiniciar o computador depois de uma interrupção no fornecimento de energia	112

8 Arquivos e pastas	115
Como ver e encontrar arquivos	116
Como selecionar e abrir arquivos	117
Como selecionar um grupo de arquivos	117
Como selecionar vários arquivos aleatórios	117
Como abrir e salvar um arquivo	118
Como abrir uma imagem gráfica (foto ou figura).	118
Como localizar arquivos	118
Como pesquisar um arquivo	119
Como renomear arquivos	119
Como imprimir arquivos	119
Como apagar arquivos	119
Como compartilhar arquivos	120
Windows Vista	120
Windows XP	121
Como compartilhar arquivos com proteção de senha	122
Como restringir o acesso a um arquivo	122
Como transferir arquivos e configurações para um novo computador	123
Como transferir arquivos de um computador rodando o Windows XP para um computador com o Windows Vista.	123
Como transferir arquivos entre computadores que rodam o Windows XP	124
Como fazer backup de arquivos	124
Windows Vista	124
Windows XP	124

Como fazer backup quando as configurações forem pré-configuradas.	125
Como fazer backup com unidades ocultas.	125
Como restaurar arquivos.	126
Windows Vista	126
Windows XP	126
9 Como gerenciar aplicativos (programas)	127
Como instalar aplicativos no seu computador	127
Como instalar aplicativos a partir de um CD ou DVD com o Microsoft® Windows®	127
Como instalar (fazer o download) de aplicativos a partir da Internet	127
Como instalar aplicativos a partir da rede	128
Windows Vista®	128
Windows® XP.	128
Como remover aplicativos do computador	129
Windows Vista	129
Windows XP	129
Como finalizar um aplicativo quando ele não responder.	130
10 Tarefas de manutenção (Melhorar o desempenho e garantir a segurança)	131
Como executar as tarefas de manutenção para aumentar a velocidade do computador e garantir a segurança	131

Como limpar o computador	132
Antes de iniciar	132
Como limpar o computador.	132
Como limpar unidades ópticas e mídia de unidade óptica	132
Como gerenciar o desempenho do computador	133
Windows Vista®	134
Windows® XP	134
Ajuste do desempenho	135
Ajuste do desempenho baseado na configuração do sistema	135
Ajuste do desempenho com base no software . . .	135
NVIDIA Performance	136
NVIDIA Monitor.	137
Como limpar o disco rígido	138
Como desfragmentar o disco rígido	138
Como detectar e reparar erros de disco	140
Como procurar vírus e spyware	140
11 Energia (configurações de energia, dispositivos de proteção contra oscilações e falhas de energia, e baterias)	143
Como configurar as opções de energia	143
Windows Vista®	143
Windows® XP	146

Dispositivos de proteção contra oscilações e falhas de energia	148
Protetor contra surtos de tensão	148
Estabilizador de tensão	149
UPS (fontes de alimentação ininterrupta)	149
Baterias de computador laptop	150
Como usar o computador laptop pela primeira vez	150
Como preservar a vida útil de uma bateria	150
Como substituir a bateria	151
Como verificar a carga da bateria	152
Como conservar a carga da bateria	154
Como carregar a bateria	154
Como armazenar a bateria	155
Restrições do DOT (Department of Transportation [Departamento de transporte]) dos Estados Unidos sobre baterias de computadores notebook	155
Gerenciador de energia Dell™ ControlPoint	155
12 Redes (LAN, sem fio, banda larga móvel)	157
Visão geral	157
Rede de área local (LAN)	158
O que você precisa para configurar uma LAN	159
Como configurar uma nova LAN	160
WLAN (Wireless Local Area Network [rede local sem fio])	161
O que você precisa para configurar uma WLAN	161
Como verificar a placa de rede sem fio	162

Como reinstalar o software e os drivers para a placa de rede sem fio.	162
Como configurar uma rede local sem fio (WLAN) nova	163
Redes ad-hoc	166
Redes de banda larga móvel (ou redes remotas sem fio).	167
Como estabelecer uma conexão de rede de banda larga móvel	168
Como verificar a placa de banda larga móvel	168
Como conectar-se a uma rede de banda larga móvel	168
Como ativar o serviço de banda larga móvel	169
Como gerenciar a rede com o Dell Mobile Broadband Card Utility (Utilitário da placa de banda larga móvel da Dell)	169
WiMAX.	170
WPAN	170
Como gerenciar a rede	170
Como proteger a rede	170
Como proteger a rede local sem fio (WLAN).	172
Como verificar a segurança ao usar redes sem fio públicas (hotspots)	173
Como localizar redes com o localizador de rede Dell Wi-Fi Catcher™.	175
Como procurar uma rede sem fio	175
Como ativar o localizador de rede	175
Como gerenciar computadores em rede com o Intel® AMT (Intel Active Management Technology).	177

13 Como acessar a Internet	179
Visão geral	179
O que você precisa para conectar-se à Internet	179
Navegadores da Web para ver os sites da Internet	180
Endereços da Web	181
Como configurar a conexão à Internet	181
Windows Vista®	181
Windows® XP.	182
Como solucionar problemas de conexão à Internet	183
Configurações do navegador da Web	183
Configuração da página inicial do navegador	183
Como configurar a maneira como o navegador mostra as páginas Web.	184
Como economizar espaço configurando a maneira como o navegador registra o histórico de visualização	185
Aumente a velocidade do computador limitando o número de janelas abertas da Internet.	185
Como usar as opções de acessibilidade para deficiências visuais.	186
Privacidade e segurança da Internet	186
Como aumentar a segurança do computador ao usar a Internet.	186
Como proteger a sua privacidade ao usar a Internet	187
Vírus.	187
Firewalls.	188
Spyware e Malware	190
Spam	191

Phishing.	191
Faça compras seguras na Internet.	192
Como controlar pop-ups.	192
Como controlar barras de ferramentas não desejadas	193
Supervisor de conteúdo/controla dos pais	193
Como colocar marcadores nos seus sites favoritos	194
Como pesquisar informações na Internet.	194
Como alterar as configurações de TCP/IP	195
Como imprimir uma página Web	195
Como liberar espaço e proteger o computador.	196
Como limpar o histórico do navegador.	196
Como apagar arquivos de Internet temporários	196
Como diminuir o tamanho da pasta de arquivos temporários.	196
Como manter a privacidade bloqueando e apagando cookies	197
14 E-mail.	199
 Como configurar uma nova conta de e-mail	199
Windows Vista®	200
Windows® XP	200
 Como gerenciar e organizar mensagens de e-mail.	200
Windows Vista	200
Windows XP	202

Como proteger seu e-mail	202
Como reduzir spam	203
Vírus e phishing	204
Como evitar anexos de e-mail	205
Como ver mensagens de e-mail	205
Como enviar e-mail	205
Windows Vista	205
Windows XP	206
Criar um grupo de contatos (listas de endereçamento)	206
Windows Vista	207
Windows XP	207
Como fazer backup de mensagens de e-mail	208
Windows Vista	208
Windows XP	208

15 Multimídia (CDs/DVDs, áudio 5.1, MP3s, TVs, câmeras digitais e projetores) . . . 211

Visão geral	211
CDs, DVDs e Blu-ray Disc™	212
Como tocar CDs, DVDs ou disco Blu-ray.	212
Como copiar CDs, DVDs ou discos Blu-ray.	214
Áudio 5.1	215
Como configurar as conexões de Áudio 5.1	215
Dispositivos de mídia portáteis (tocadores de MP3)	216
Como conectar um dispositivo de mídia portátil (tocador de MP3) ao computador	216

Como configurar um dispositivo de mídia portátil para sincronizá-lo com o Windows Media Player	216
Como configurar o dispositivo de mídia portátil pela primeira vez	217
Como copiar arquivos de vídeo e áudio no dispositivo de mídia portátil	217
Como executar a mídia usando o Dell Travel Remote	218
Como ajustar o volume no computador	218
Como ativar o áudio digital S/PDIF através do software de mídia	219
Como ativar o áudio digital S/PDIF no Windows Audio Driver	219
Como configurar fones de ouvido Cyberlink (CL)	219
Como usar uma câmera digital com o computador	220
Como usar o Windows Media Player	221
16 Como conectar o computador a uma TV e ajustar as configurações de vídeo	223
Como acessar uma TV com o computador usando uma placa de sintonia de TV	223
Como conectar o computador a uma TV ou a um dispositivo de áudio	223
Como determinar o que você tem e o que precisa	225
Como identificar os conectores do computador	225
Como identificar os conectores da TV	227
Como determinar a combinação necessária de cabos e adaptadores	228

Como conectar o computador a uma TV ou a um dispositivo de áudio	230
Procedimento básico de conexão	232
Como selecionar o sinal de entrada correto no menu da TV	234
Exemplo do menu da TV	235
O que fazer se a TV não reconhece um sinal.	236
Como avaliar as configurações de conexão sugeridas	237
Como ativar a visualização do vídeo no computador e na TV	247
Verifique a conexão da TV	247
Verifique o sinal de entrada da TV	247
Configure a TV como um dispositivo de vídeo	247
Configure as visualizações da tela	248
Modo de tela dupla independente	249
Como trocar as designações das telas principal e secundária	250
Como alternar a imagem da tela	250
Como configurar as definições de vídeo	250
Como configurar a resolução de tela com o menu Propriedades de vídeo do Windows.	251
Como acessar a guia Configurações do menu Propriedades de Vídeo	252
Como acessar funções adicionais com o botão Avançadas	253
Como acessar os recursos de controle da placa de vídeo	253
Como obter ajuda para problemas de resolução da tela de vídeo	254

Como ajustar as configurações de vídeo com o painel de controle de placa de vídeo do fornecedor	254
Windows Vista	254
Windows XP	255
Como usar os Assistentes	255
Como usar um Assistente de placa de vídeo para configurar o vídeo.	255
Como usar um Assistente de TV para definir as configurações de vídeo.	257
Como obter ajuda para os painéis de controle da placa de vídeo.	257
Solução de problemas de configuração de vídeo	257
Onde encontrar ajuda	257
Como solucionar problemas comuns	258
17 Segurança e privacidade	259
Como proteger o computador—Como usar os direitos de administrador, grupos de usuários e senhas	259
Direitos de administrador.	259
Grupos de usuários.	260
Senhas	261
Cartões inteligentes	262
Leitores de impressão digital	263
Software de reconhecimento facial	263
Como usar um firewall para proteger o computador	263
Como ativar o firewall do Windows	263
Como criptografar arquivos e pastas	264

Como usar o software antivírus	264
Como manter a segurança ao usar uma rede sem fio pública	265
Como reduzir o risco de infecção por vírus	265
Como tratar os cookies	266
Como bloquear todos os cookies	266
Como evitar Spyware e Malware	267
18 Microsoft® Windows® XP Pro Remote Desktop	269
Como ativar o Remote Desktop no computador host	269
Como instalar o software Remote Desktop Client	270
Como fazer a chamada a partir de um local remoto	270
19 Como restaurar o sistema operacional	273
Como usar a restauração do sistema do Microsoft® Windows®	273
Como iniciar o recurso Restauração do sistema.	274
Desfazer a última restauração do sistema	274
Como ativar o recurso Restauração do sistema.	275
Como usar o Dell™ PC Restore e o Dell Factory Image Restore	276
Windows Vista: Dell Factory Image Restore	276

Como usar a mídia do sistema operacional.	277
Antes de começar	277
Como reinstalar o Windows XP ou o Windows Vista.	278
20 Solução de problemas.	279
Ferramentas para solução de problemas	280
Luzes de alimentação para computadores de mesa.	281
Luzes de diagnóstico para computadores de mesa.	282
Luzes de diagnóstico para computadores portáteis	283
Mensagens do sistema para computadores de mesa.	283
Mensagens do sistema para computadores portáteis	285
Solução de problemas de hardware do Windows	291
Execute o Dell Diagnostics	291
Centro de suporte Dell	296
Como diagnosticar e solucionar problemas	298
Problemas de bateria.	298
Problemas de unidades.	298
Problemas de unidade óptica	299
Problemas de e-mail, modem e Internet	300
Mensagens de erro.	302
Problemas de dispositivos IEEE 1394.	303
Problemas de teclado para teclados externos.	304
Problemas de travamento e de software.	304
Problemas de memória	306
Problemas de mouse	307
Problemas de rede	308

Problemas de energia	308
Problemas de impressora.	309
Problemas de scanner	310
Problemas de som e alto-falante	311
Problemas de touch pad ou de mouse em computadores portáteis	312
Problemas de vídeo e de monitor.	313
Luzes de alimentação.	315
Serviço Dell de atualização técnica	317
21 Configuração do sistema	319
Como ver as configurações do sistema com o programa de configuração do sistema	319
Como entrar no programa de configuração do sistema.	320
Como trabalhar com as opções da tela do programa de configuração do sistema.	320
Como alterar a seqüência de inicialização.	321
Como configurar uma inicialização a ser executada uma única vez.	322
Como alterar uma seqüência de inicialização para um dispositivo USB	322
Como alterar as configurações do BIOS	323
Como ver as configurações do BIOS.	323
Como atualizar o BIOS	323
22 Portas.	325
Porta USB	325
Porta IEEE 1394	326

Porta serial RS232	327
Porta paralela	328
Porta eSATA	329
Modem	330
Porta Ethernet	331
Porta de teclado e mouse (PS2)	332
Porta VGA	333
Porta DVI-I	334
Porta de saída de TV S-Video	335
Vídeo componente	336
Vídeo composto	337
Porta HDMI	338
DisplayPort™	339
Porta S/PDIF (RCA coaxial)	340
Porta S/PDIF (Toslink)	340
Portas de áudio	341
23 Como obter ajuda	343
Como obter assistência	343
Serviço de suporte da Dell	344
Serviço de suporte técnico e serviço de atendimento ao cliente	344
DellConnect™	345

Serviços on-line.	345
Serviço de suporte técnico automatizado (AutoTech)	346
Serviço automatizado de status de pedidos	346
Problemas com o seu pedido.	346
Informações sobre o produto.	346
Como devolver itens em garantia para reparo ou reembolso	347
Antes de ligar para a Dell.	348
Como entrar em contato com a Dell	350

Como obter informações

Botão Iniciar

Na área de trabalho do sistema operacional Microsoft® Windows®, você pode clicar no botão Iniciar para acessar recursos, programas e ferramentas especializadas para gerenciar a maneira como o Windows é mostrado e as funções do computador.

O botão Iniciar pode ter uma aparência diferente dependendo da versão do Windows, mas ele sempre estará localizado no lado esquerdo da barra de tarefas do Windows.





No menu do botão Iniciar, você pode acessar:

- Ajuda e suporte do Microsoft Windows
- Painel de controle
- Informações sobre o hardware instalado
- Gerenciador de dispositivos
- Programas instalados no computador
- Rede sem fio
- Site de suporte da Dell

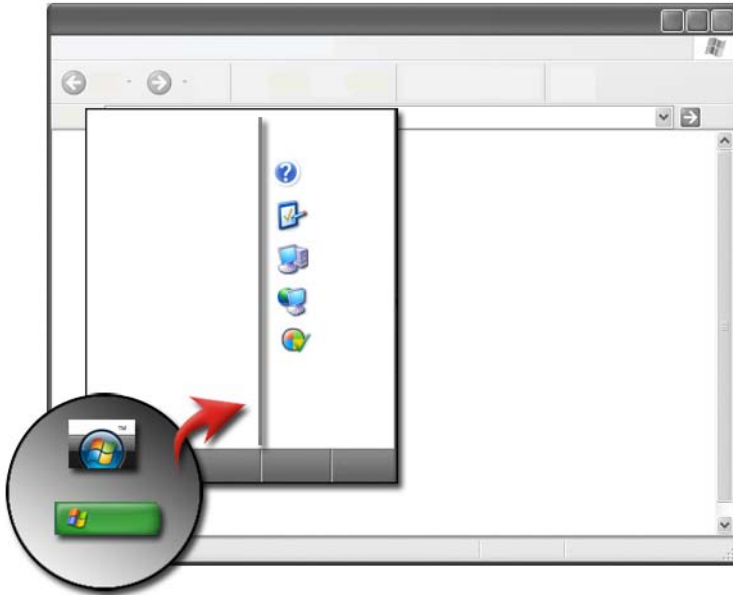
Ajuda e suporte do Microsoft Windows



Esse centro de informações fornece instruções, dicas e informações gerais sobre o Microsoft Windows e explica como usar os recursos disponíveis. Também oferece acesso à documentação do computador e dos dispositivos instalados nele. Para acessar a Ajuda e suporte do Windows:

- 1 Clique em **Iniciar**  ou  → **Ajuda e suporte**.
- 2 Clique no tópico ou tarefa que você quer executar.
- 3 Se a tarefa específica não for mostrada, use a opção de pesquisar. No campo **Iniciar Pesquisa** (ou **Pesquisar** no Windows XP), digite uma palavra ou frase que descreva a sua pergunta e pressione <Enter> ou clique na seta ou na lupa.
- 4 Clique no tópico que descreve a sua pergunta.
- 5 Siga as instruções da tela.

Windows Vista®

Informações básicas do computador

Clique em **Iniciar**  → **Painel de controle** → **Sistema e manutenção** → **Sistema** para ver as informações do computador.

Windows® XP

Guias do usuário



Para ver os guias do usuário disponíveis no computador, clique em **Iniciar**  → **Ajuda e suporte** → **Dell User and System guides** (Guias do usuário e sistema Dell), nas opções **Escolha um tópico**.

Informações básicas

Clique em **Iniciar**  → **Ajuda e suporte** → **Ferramentas** (nas opções **Escolha uma tarefa**) para ver as informações do computador e diagnosticar problemas.

Você também pode ver mais detalhes sobre o computador no Painel de controle (consulte "Painel de controle" na página 28).

Painel de controle

Para gerenciar os recursos de visualização e as funções do computador, clique em Iniciar  ou  → Painel de controle.

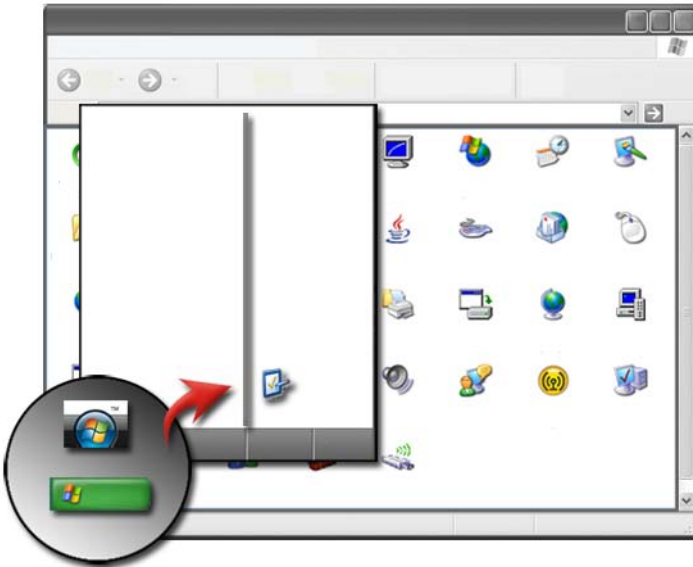

PARA OBTER MAIS INFORMAÇÕES: Consulte a Ajuda e suporte do Windows, clicando em Iniciar  ou  → Ajuda e suporte.

Informações sobre o hardware instalado

Gerenciador de dispositivos

Use o Gerenciador de dispositivos para ver a lista de todos os dispositivos instalados no computador e saber mais sobre como um dispositivo específico está configurado.



Windows Vista®

Clique em Iniciar  → Painel de controle → Sistema e manutenção → Sistema → Gerenciador de dispositivos (mostrado em Tarefas).



Windows® XP

Clique em Iniciar  → Painel de controle → Desempenho e manutenção → Sistema → guia Hardware → Gerenciador de dispositivos.





PARA OBTER MAIS INFORMAÇÕES: Para aprender mais sobre os componentes de hardware do computador, consulte o tópico **Exibir informações sobre o computador** na Ajuda e suporte do Windows: clique em Iniciar  ou  → **Ajuda e suporte**.

Dispositivos de hardware instalados no computador



Clique em Iniciar  ou  → Todos os programas → Acessórios → Ferramentas do sistema → Informações sobre o sistema.

Clique duas vezes em Componentes para expandir a categoria Componentes.

Especificações do dispositivo

- 1 Clique em Iniciar  ou  → Todos os programas → Acessórios → Ferramentas do sistema → Informações sobre o sistema.
- 2 Clique duas vezes em Componentes para expandir a categoria Componentes.
- 3 Clique na categoria do dispositivo para ver a tabela que identifica o nome do componente ou do dispositivo e as informações relacionadas à configuração.

Como exportar as informações do sistema para um arquivo de texto

- 1 Clique em Iniciar  ou  → Todos os programas → Acessórios → Ferramentas do sistema → Informações sobre o sistema.
- 2 No menu Arquivo, clique em Exportar.
- 3 Em Nome do arquivo, digite o nome do arquivo.
- 4 Selecione o tipo de arquivo no menu suspenso Salvar como tipo.
- 5 Clique em Salvar.

Programas instalados no computador

Clique em **Iniciar**  ou  → **Todos os programas** para ver os programas disponíveis.

Se um programa não for mostrado em **Todos os programas**, use o recurso **Pesquisar** para pesquisar um programa específico:

Windows Vista®

- 1 Clique em **Iniciar**  → **Pesquisar**.
- 2 Digite o nome do programa no campo **Pesquisar**.
- 3 Pressione <Enter>.

Windows® XP

- 1 Clique em **Iniciar**  → **Pesquisar** → **Todos os arquivos e pastas**.
- 2 Digite o nome do programa e clique em **Pesquisar**.

Rede sem fio

As informações sobre a rede sem fio estão disponíveis nas seguintes fontes:

Guias do dispositivo

Consulte a **Ajuda e suporte do Microsoft Windows** para acessar o guia do dispositivo da placa sem fio específica instalada no computador. O guia do dispositivo fornece informações úteis sobre como conectar-se a uma rede sem fio, assim como mapear uma conexão de rede sem fio.

Ajuda e suporte do Windows

Consulte a **Ajuda e suporte do Microsoft Windows** para obter informações gerais sobre rede sem fio. O tópico “Rede e a Web” fornece uma visão geral, requisitos, detalhes sobre conexão e tutoriais básicos sobre rede.



PARA OBTER MAIS INFORMAÇÕES: Para aprender mais sobre redes sem fio, consulte “Redes (LAN, sem fio, banda larga móvel)” na página 157.

Site de suporte da Dell

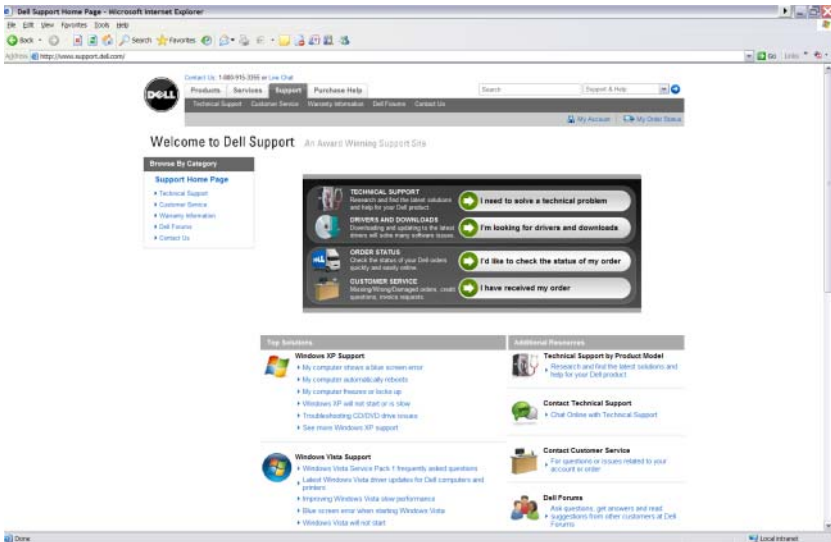

O site de suporte da Dell em support.dell.com fornece uma variedade de informações:

- **Serviço de suporte técnico:** Pesquisa e localização das últimas soluções e ajuda do produto Dell.
- **Serviço de atendimento ao cliente:** Exploração das opções como status do pedido e entrega dos produtos Dell.
- **Informações de garantia:** Informações relacionadas à garantia do produtos Dell.
- **Fóruns da Dell:** Informações sobre fóruns de discussão e suporte dos produtos Dell.
- **Entrar em contato conosco:** Informações sobre as várias opções disponíveis para entrar em contato com a Dell.

Serviço de suporte técnico

- Drivers e downloads
- Centro de recursos empresariais
- Localize o código de serviço expresso
- Manuais

- Minha lista de sistemas
- Centro de segurança
- Status e histórico do suporte
- Configuração do sistema
- Subscrição técnica
- Pesquisa de solução de problemas
- Windows Vista Center
- Centro de suporte do Windows XP
- Centro de conexão sem fio

Serviço de atendimento ao cliente

- Serviços financeiros da Dell
- Perguntas freqüentes
- Faturas
- Falta, errado e danificado
- Status do pedido
- Transferência de proprietário
- Transferência de proprietário internacional
- Nota de expedição
- Entrega/Reentrega
- Centro de desconto por reembolso em dólares da Dell
- Informar um sistema roubado
- Devoluções
- Atualizar endereço de faturamento

Informações de garantia

- Serviço de garantia expirado
- Atualização e extensão da garantia
- Transferência de proprietário
- Transferência de proprietário internacional
- Serviço de formulários e contratos
- Status da garantia

Fóruns da Dell

- Fóruns de suporte
- Fóruns de discussão

Entrar em contato conosco

- Serviço de atendimento ao cliente
- Suporte financeiro
- Suporte de vendas
- Serviço de suporte técnico
- Suporte internacional ao computador notebook

Parâmetros do BIOS (Programa de configuração do sistema)

O BIOS é um utilitário que funciona como interface entre o hardware do computador e o sistema operacional. Você pode precisar atualizar os parâmetros do BIOS quando remover e substituir alguns componentes de hardware.



NOTA: Embora a senha, a data ou a hora do seu computador possam ser alterados usando o BIOS, é recomendável usar as opções fornecidas pelo sistema operacional.

Use o programa de configuração do sistema para:

- Alterar as informações de configuração do sistema após adicionar, alterar ou remover qualquer hardware do seu computador.
- Configurar ou alterar as opções selecionáveis pelo usuário, como a senha.
- Verificar as informações sobre a configuração atual do computador, assim como a quantidade de memória do sistema.



PARA OBTER MAIS INFORMAÇÕES: Para aprender mais sobre como acessar o programa de configuração do sistema e configurar os componentes de hardware, consulte a seção "Configuração do sistema" na página 319.

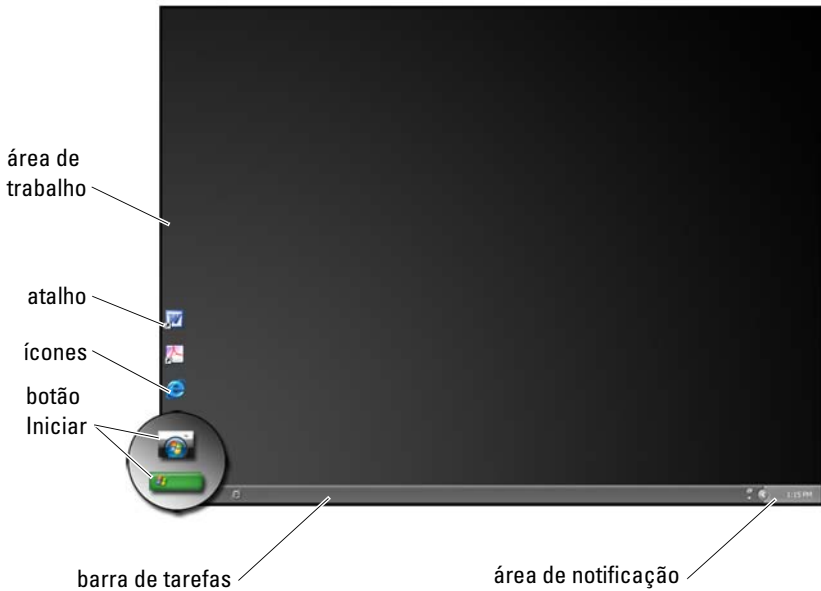

Área de trabalho do Microsoft Windows



Visão geral

A área de trabalho do Microsoft® Windows® é a área da tela que aparece assim que o sistema operacional Windows inicia. Os componentes da área de trabalho incluem um plano de fundo, ícones, atalhos e uma barra de tarefas que normalmente está localizada na parte inferior da tela.



PARA OBTER MAIS INFORMAÇÕES: Para aprender mais sobre a área de trabalho do Windows, consulte “Noções básicas do Windows” na Ajuda e Suporte do Windows: clique em Iniciar  ou  → Ajuda e suporte.

Barra de tarefas

botão Iniciar



barra de ferramentas Início rápido

botão da barra de tarefas

área de notificação





Visão geral

A barra de tarefas do Windows normalmente está localizada na parte inferior da área de trabalho, embora você possa mudá-la para outro lugar. A barra de tarefas fornece acesso rápido para abrir janelas minimizadas da área de trabalho ou programas frequentemente usados, arquivos ou utilitários do computador.

As seções básicas da barra de tarefas são:

Botão Iniciar	Fornece acesso ao menu Iniciar, o qual mostra os programas e os utilitários de sistema instalados no computador. Use o menu Iniciar para iniciar os aplicativos de software e alterar as configurações do computador. Se você mover ou redimensionar a barra de tarefas, o botão Iniciar também será movido ou redimensionado.
Barra de ferramentas Início rápido	Contém ícones para acesso rápido aos programas.
Área de botões da barra de tarefas	Contém botões que representam janelas minimizadas dos aplicativos abertos.
Área de notificação	Inclui um relógio e ícones associados aos programas.



PARA OBTER MAIS INFORMAÇÕES: Para aprender mais sobre a área de trabalho do Windows, consulte “Noções básicas do Windows” na Ajuda e Suporte do Windows: clique em **Iniciar**  ou em  → **Ajuda e suporte.**

Como exibir a barra de tarefas

- 1 Clique com o botão direito em uma área aberta da barra de tarefas.
- 2 Clique em **Propriedades** para abrir a janela **Propriedades da barra de tarefas e do menu Iniciar**.
- 3 Na guia **Barra de tarefas**, selecione **Manter a barra de tarefas sobre as outras janelas**.

Assim que você abrir os aplicativos e arquivos, você pode não conseguir ver a área de trabalho.

Para ver a área de trabalho minimizando todas as janelas abertas de uma vez:

- 1 Posicione o cursor sobre uma área aberta da barra de tarefas.
- 2 Clique com o botão direito para mostrar um menu de atalho.
- 3 Clique em **Mostrar a área de trabalho**.

Como personalizar a barra de tarefas

- 1 Clique com o botão direito em uma área aberta da barra de tarefas.
- 2 Clique em **Propriedades**. A janela **Propriedades da barra de tarefas e do menu Iniciar** é mostrada.
- 3 Personalize a barra de tarefas marcando as caixas desejadas da guia **Barra de tarefas**.

Como exibir ícones ocultos da área de notificação

A área de notificação inclui ícones para acesso rápido aos programas. Clique na seta à direita da barra de tarefas próxima à área de notificação para exibir temporariamente os ícones ocultos. Clique no ícone desejado para exibi-lo de novo.

Como adicionar ícones na área de notificação

Personalize a barra de tarefas escolhendo os ícones que serão exibidos ou ocultos.

- 1 Clique com o botão direito em uma área aberta da barra de tarefas.
- 2 Clique em **Propriedades**. A tela assume como padrão a guia **Barra de tarefas**.
- 3 *Para computadores que executam o Windows Vista[®]*, selecione a guia **Área de notificação**.
Para computadores que executam o Windows[®] XP, continue na próxima etapa.
- 4 Clique no botão **Personalizar** da área de notificação.
- 5 Selecione um item e, em seguida, escolha o seu comportamento.
- 6 Clique em **OK**.

Ícones e atalhos da área de trabalho

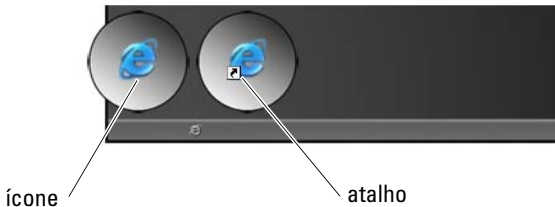

Os ícones mostrados na área de trabalho do Windows são links que fornecem acesso rápido aos programas, documentos e pastas. Clique duas vezes nos ícones para abrir um arquivo/pasta ou executar um programa.

Alguns ícones são atalhos e outros ícones são links diretos.

- Ícones para atalhos — identificados por uma seta no ícone, os atalhos são links para programas, arquivos ou pastas. Você pode apagar com segurança um atalho sem afetar o item vinculado.
- Ícones para programas e arquivos — Ícones para arquivos de programa, documentos ou pastas não incluem uma seta.



DICA: Para obter um desempenho melhor do computador, crie atalhos para arquivos e pastas em vez de colocá-los na área de trabalho.



Como apagar um ícone da área de trabalho

- 1 Clique com o botão direito no ícone e clique em **Excluir**.
- 2 Clique em **Sim**.



DICA: Ao apagar um ícone com uma seta, você está simplesmente apagando o link do atalho. Ao apagar um ícone sem uma seta, você estará apagando o arquivo ou a pasta, não somente um link ao arquivo.



PARA OBTER MAIS INFORMAÇÕES: Para aprender mais sobre a área de trabalho do Windows, consulte “Noções básicas do Windows” na Ajuda e Suporte do Windows: clique em **Iniciar**  ou em  → **Ajuda e suporte**.

Como criar e apagar atalhos de programas na área de trabalho

Você pode criar um atalho para um programa, arquivo ou pasta usando o Windows Explorer ou a área de trabalho.

Como usar o Windows Explorer:

- 1 Clique com o botão direito no botão **Iniciar** e selecione **Explorar**. Navegue até a pasta ou arquivo para o qual você quer criar um atalho.
- 2 Clique com o botão direito no item, realce **Enviar para** e, em seguida, clique em **Área de trabalho** (criar atalho).

Como usar a área de trabalho:

- 1 Clique com o botão direito em uma área aberta da área de trabalho, realce **Novo** e, em seguida, clique em **Atalho**.
- 2 Na janela **Criar atalho**, clique em **Procurar** e navegue até o local do item para o qual quer criar um atalho.
- 3 Realce o arquivo ou a pasta e clique em **OK**.
- 4 Clique em **Avançar**.
- 5 Nomeie o atalho e clique em **Concluir**.

Menus de atalho

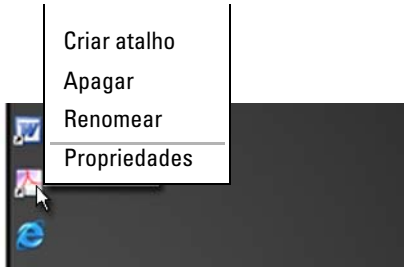

Os menus de atalho estão disponíveis para muitos componentes da área de trabalho do Windows, incluindo arquivos e pastas. Esses menus fornecem acesso rápido à maioria de comandos comuns a um item.

Para acessar os menus de atalho, posicione o cursor sobre o item e clique com o botão direito (clique com o botão direito do mouse ou com o botão direito do touch pad).

Como alterar a aparência da área de trabalho

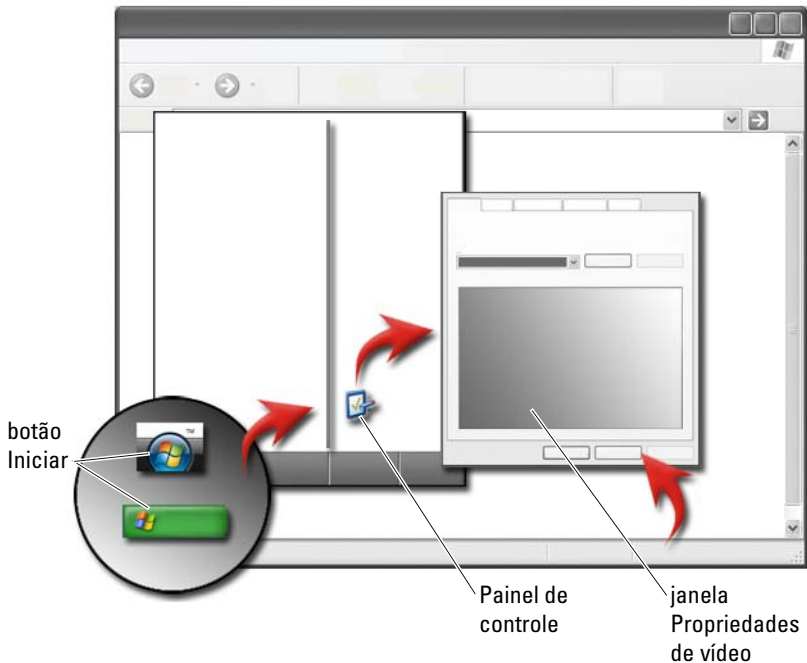

Você pode personalizar a aparência da área de trabalho alterando vários componentes. A maioria dos componentes é acessível através da janela **Propriedades de vídeo**.

Você pode gerenciar o tema da área de trabalho, a resolução, a proteção de tela, o tamanho e a aparência do ícone e as configurações do monitor do computador através da tela do **menu Propriedades de vídeo**. Use as guias para selecionar os itens que você quer ajustar.

Windows Vista®

Na área de trabalho:

- 1 Clique com o botão direito em uma área aberta da área de trabalho.
- 2 Clique em **Personalizar** e a tela **Personalizar aparência e sons** é mostrada.
- 3 Analise as opções disponíveis e siga as instruções fornecidas.

No menu Iniciar:

- 1 Clique em **Iniciar**  → **Painel de controle** → **Aparência e personalização**.
- 2 Clique em **Personalização**. A janela **Personalizar aparência e sons** é mostrada.
- 3 Analise as opções disponíveis e siga as instruções fornecidas.

Windows® XP



Na área de trabalho:

- 1 Clique com o botão direito em uma área aberta da área de trabalho.
- 2 Clique em **Propriedades**.
- 3 Clique em **Vídeo**. A janela **Propriedades de vídeo** é mostrada.
- 4 Analise as opções disponíveis e siga as instruções fornecidas.

No menu Iniciar:

- 1 Clique em **Iniciar**  → **Painel de controle** → **Aparência e temas**.
- 2 A janela **Aparência e temas** é mostrada.
- 3 Analise as opções disponíveis e siga as instruções fornecidas.



PARA OBTER MAIS INFORMAÇÕES: Para aprender mais sobre a área de trabalho do Windows, consulte “Noções básicas do Windows” na Ajuda e Suporte do Windows: clique em **Iniciar**  ou em  → **Ajuda e suporte**.

Como configurar a proteção de tela

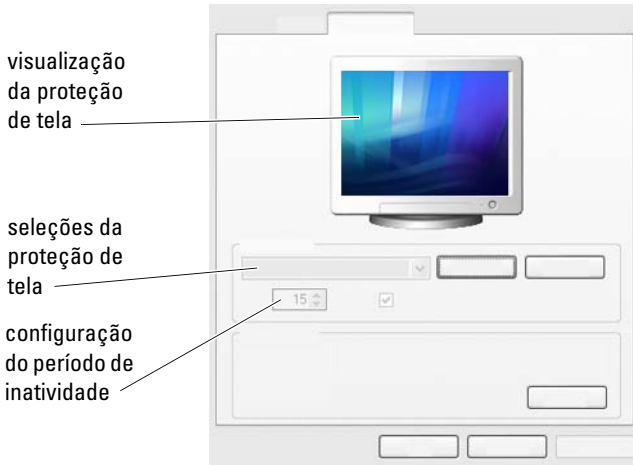

Uma proteção de tela é um gráfico animado que aparece quando o computador é deixado inativo por um período específico. Você pode configurar o período de tempo inativo e selecionar um gráfico pessoal.

Windows Vista

- 1 Clique com o botão direito em uma área aberta da área de trabalho.
- 2 Clique em **Personalizar**. A janela **Personalizar aparência e sons** é mostrada.
- 3 Clique em **Proteção de tela** para selecionar uma nova proteção de tela.
- 4 Ajuste o período de tempo para o computador permanecer inativo antes da proteção de tela ser mostrada.
- 5 Clique em **OK**.



NOTA: Após a ativação da proteção de tela, você precisará fazer login novamente para acessar o computador.

Windows XP

- 1 Clique com o botão direito em uma área aberta da área de trabalho.
- 2 Clique em **Propriedades**. A janela **Propriedades de vídeo** é mostrada.
- 3 Clique na guia **Proteção de tela** e selecione uma nova proteção de tela.

- 4 Ajuste o período de tempo para o computador permanecer inativo antes da proteção de tela ser mostrada.
- 5 Clique em OK.

 **NOTA:** Após a ativação da proteção de tela, você precisará fazer login novamente para acessar o computador.

Botão Iniciar (Menu)

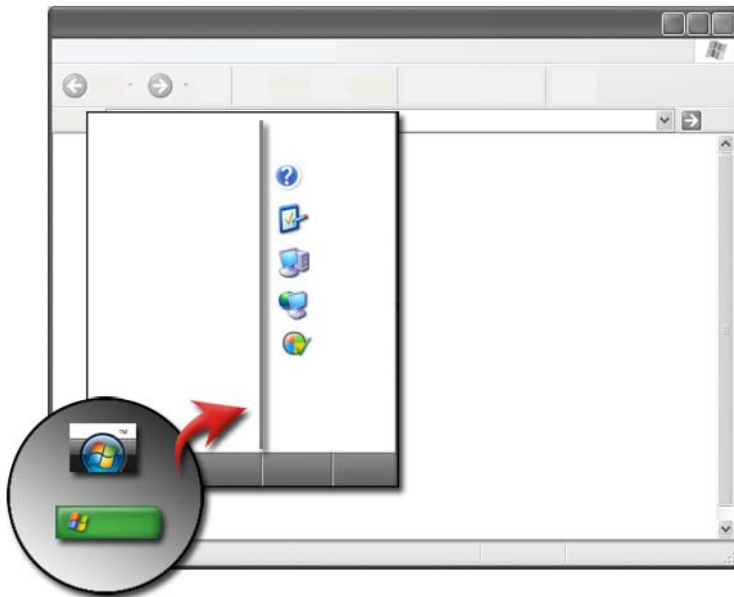

Visão geral

O botão **Iniciar** abre o menu **Iniciar**, o qual fornece acesso:

- Painel de controle
- Programas
- Arquivos
- Configurações do computador
- Ferramentas que monitoram o desempenho do seu computador
- Ajuda e suporte do Windows

Os programas disponíveis no menu **Iniciar** dependem do software instalado no computador.

Você pode usar o menu **Iniciar** para reiniciar ou desligar o computador. Consulte "Como desligar o computador" na página 103.



PARA OBTER MAIS INFORMAÇÕES: Para aprender mais sobre o botão **Iniciar**, consulte "Botão Iniciar" na página 25.

Como personalizar o menu Iniciar



Personalize o menu **Iniciar** através da janela **Propriedades da barra de tarefas e do menu Iniciar**.

- 1 Clique com o botão direito em uma área aberta da barra de tarefas.
- 2 Selecione **Propriedades**. A janela **Propriedades da barra de tarefas e do menu Iniciar** é mostrada.
- 3 Personalize o menu **Iniciar** selecionando a opção desejada na guia do menu **Iniciar**.



DICA: Você pode adicionar atalhos no menu **Iniciar** arrastando um ícone de um programa, pasta ou arquivo para o botão **Iniciar**.



PARA OBTER MAIS INFORMAÇÕES: Para aprender mais sobre a área de trabalho do Windows, consulte "Noções básicas do Windows" na Ajuda e Suporte do Windows: clique em **Iniciar**  ou em  → **Ajuda e suporte**.

Painel de controle

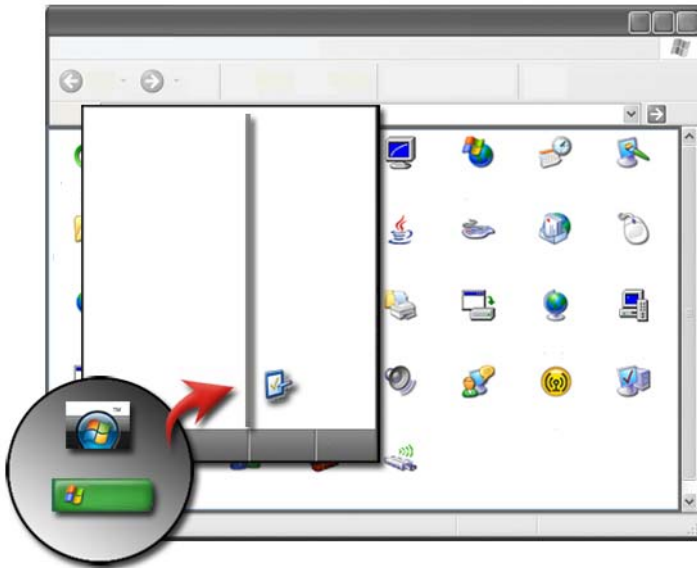

O **Painel de controle** contém programas e ferramentas que ajudam manter e personalizar o computador. Através do **Painel de controle**, você pode:



- Adicionar e monitorar hardware
- Adicionar ou remover programas
- Alterar as configurações de hardware
- Configurar as preferências de rede e Internet
- Personalizar a aparência da área de trabalho
- Configurar impressoras e outros dispositivos
- Fazer manutenção para melhorar o desempenho





DICA: Uma lista de itens que você pode personalizar aparece na tela Painel de controle. Coloque o cursor sobre cada item para mostrar a caixa de texto pop-up que explica sua função.

Como acessar e usar o painel de controle



PARA OBTER MAIS INFORMAÇÕES: Para aprender mais sobre a área de trabalho do Windows, consulte "Noções básicas do Windows" na Ajuda e Suporte do Windows: clique em **Iniciar**  ou em  → **Ajuda e suporte.**

Como personalizar as configurações do computador

- 1 Clique em **Iniciar**  ou  → **Painel de controle.**
- 2 Selecione uma categoria. Se você não tiver certeza qual categoria contém a ferramenta necessária, coloque o cursor sobre a categoria para mostrar a caixa de texto pop-up.

Como gerenciar o desempenho do computador

O **Painel de controle** fornece ferramentas para você gerenciar e melhorar o desempenho do computador. Use as opções fornecidas para liberar espaço no disco rígido ou para reorganizar itens no disco rígido para que os programas sejam executados mais rapidamente, etc., para melhorar o desempenho do computador.

Consulte "Tarefas de manutenção (Melhorar o desempenho e garantir a segurança)" na página 131 para obter mais informações.

Windows Vista

- 1 Clique em **Iniciar**  → **Painel de controle** → **Sistema e manutenção** → **Informações e ferramentas de desempenho.**
- 2 Selecione uma das opções disponíveis na área **Tarefas** para monitorar o desempenho do seu computador e fazer as alterações para melhorar o desempenho.

Windows XP

- 1 Clique em **Iniciar**  → **Painel de controle** → **Desempenho e manutenção.**
- 2 Selecione uma das opções para avaliar o desempenho do sistema, ver eventos, monitorar o registro de desempenho ou executar o gerenciamento do computador.

Use o Gerenciador de dispositivos para gerenciar os dispositivos instalados ou conectados ao computador.



DICA: Tipicamente, para acessar o Gerenciador de dispositivos:

Windows Vista

Clique em **Iniciar**→ **Painel de controle**→ **Sistema e manutenção**→
Ferramentas administrativas→ **Gerenciamento do computador**.

Windows XP

Clique em **Iniciar**→ **Painel de controle**→ **Desempenho e
manutenção**→ **Ferramentas administrativas**→ **Gerenciamento do
computador**.

OU

Clique com o botão direito em **Meu computador** e selecione
Propriedades. Em seguida, clique em **Gerenciador de dispositivos**.

Monitores e vídeos



PARA OBTER MAIS INFORMAÇÕES: Para aprender mais sobre a tela do computador, consulte a documentação do computador. Consulte também as informações e procedimentos de segurança fornecidos com o computador para segui-los quando trabalhar com o computador. Para obter mais informações sobre as melhores práticas de segurança, consulte a página inicial sobre conformidade normativa em www.dell.com/regulatory_compliance.

Como limpar a tela do computador

Para limpar o vídeo de um computador de mesa, limpe a tela com um pano macio umedecido com água.

Para limpar a tela de vídeo de um computador laptop, use um pano macio umedecido com água ou com um limpador de LCD.



ADVERTÊNCIA: Não limpe a tela de vídeo do computador com sabão ou qualquer outra solução não indicada para a limpeza de monitores. Essas soluções podem danificar a camada anti-reflexiva do monitor. Não use solução de limpeza em aerossol diretamente na tela.



Como ajustar a resolução de tela



A resolução de tela define a clareza das imagens no vídeo. Ao aumentar a resolução, os itens aparecem menores na tela. Ao diminuir a resolução, o texto e as imagens aparecem maiores.

Antes de alterar as configurações de vídeo, anote as configurações atuais para que você possa alterá-las de volta, caso necessário.

 **NOTA:** Use somente os drivers de vídeo recomendados pela Dell, que são desenvolvidos para garantir o desempenho máximo com o sistema operacional instalado pela Dell.

 **PARA OBTER MAIS INFORMAÇÕES:** Para aprender mais sobre resolução de tela, consulte "Como ajustar as configurações de vídeo com o painel de controle de placa de vídeo do fornecedor" na página 254. Consulte também a Ajuda e suporte do Windows, clicando em Iniciar  ou em  → Ajuda e suporte.

Use a barra deslizante para configurar a resolução.

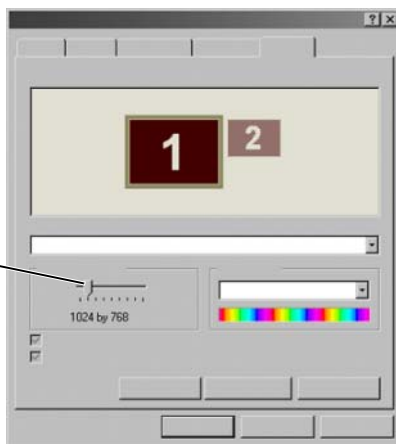

DICA: Para exibir um programa em uma resolução específica, tanto a placa de vídeo como a tela precisam suportar a resolução e os drivers de vídeo necessários precisam estar instalados.

Windows Vista®

- 1 Clique com o botão direito em uma área aberta da área de trabalho.
- 2 Clique em **Personalizar**. A janela **Personalizar aparência e sons** é mostrada.
- 3 Clique em **Configurações de vídeo**.
- 4 Na janela **Configurações de vídeo**, em **Resolução**, mova a barra deslizante para a esquerda ou para a direita para diminuir/aumentar a resolução da tela.
- 5 Clique em **Aplicar** para confirmar se a resolução selecionada está correta, senão repita etapa 4.
- 6 Clique em **OK**.

Windows® XP

- 1 Clique com o botão direito em uma área aberta da área de trabalho.
- 2 Clique em **Propriedades**. A janela **Propriedades de vídeo** é mostrada.
- 3 Selecione a guia **Configurações**.

- 4 Na seção **Resolução da tela**, mova a barra deslizante para a esquerda ou para a direita para aumentar/diminuir a resolução da tela.
- 5 Clique em **Aplicar** para verificar se a resolução selecionada está correta, senão repita etapa 4.
- 6 Clique em **OK**.

Solução de problemas

Texto embaçado: Se você alterar a resolução da tela de uma configuração atual para uma não suportada pelo computador e pelo vídeo, a imagem pode aparecer embaçada ou o texto pode ficar difícil de ler.

Configurações de cores ou resolução não suportadas: Se você escolher uma resolução ou uma paleta de cores mais avançada que o vídeo suportado pelo seu computador, as configurações serão ajustadas automaticamente para os valores suportados mais próximos.

Como escolher as melhores configurações de vídeo

As configurações de vídeo padrão são definidas para o computador com base no monitor ou na tela de vídeo. Acesse a janela **Propriedades de vídeo** do **Painel de controle** para determinar a resolução do monitor e fazer qualquer alteração.

Como configurar a resolução de tela para monitores LCD externos

Configure os monitores de LCD externos com a resolução original para obter o melhor desempenho de exibição. Consulte a documentação do fabricante para obter essa informação.

Se você não conseguir determinar a resolução original, configure o monitor para a resolução mais alta. Embora o monitor possa provavelmente suportar resoluções menores, a qualidade da exibição não será tão boa.

Windows Vista®

- 1 Clique com o botão direito em uma área aberta da área de trabalho.
- 2 Clique em **Personalizar**. A janela **Personalizar aparência e sons** é mostrada.
- 3 Clique em **Configurações de vídeo**.
- 4 Selecione o monitor de LCD externo no menu suspenso.

- 5 Na janela **Configurações de Vídeo**, mova a **barra deslizante de Resolução** para esquerda/direita para selecionar uma resolução de tela que corresponda à resolução original do monitor de LCD externo.
- 6 Clique em **OK**.

Windows® XP

- 1 Clique com o botão direito em uma área aberta da área de trabalho.
- 2 Clique em **Propriedades**. A janela **Propriedades de Vídeo** é mostrada.
- 3 Selecione a guia **Configurações**.
- 4 Selecione o monitor LCD externo no menu suspenso **Vídeo**.
- 5 Na seção **Resolução da tela**, mova a barra deslizante para a esquerda ou para a direita para selecionar uma resolução de tela que corresponda à resolução original do monitor de LCD externo.
- 6 Clique em **OK**.

Como configurar o vídeo para múltiplos monitores

Monitores múltiplos podem ser configurados no computador para melhorar a produtividade pela expansão de tamanho da área de trabalho. Você pode trabalhar em mais de uma tarefa ao mesmo tempo movendo itens de um monitor para outro ou expandindo-os entre os monitores.

Clique e arraste os ícones de monitor de acordo com a ordem dos monitores.

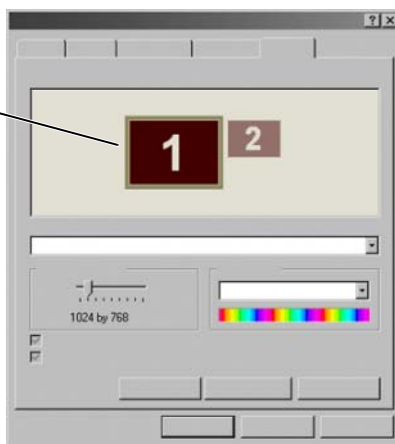



NOTA: A placa de vídeo precisa suportar múltiplos monitores. Consulte a Ajuda e suporte do Windows para obter informações sobre os requisitos para configuração de monitores múltiplos.



Windows Vista

- 1 Clique com o botão direito em uma área aberta da área de trabalho.
- 2 Clique em **Personalizar** e a tela **Personalizar aparência e sons** é mostrada.
- 3 Clique em **Configurações de Vídeo**.
- 4 Arraste os ícones do monitor para corresponder à ordem física dos monitores.
- 5 Selecione um ou mais caixas de seleção a seguir, dependendo do que precisar:
 - **Este é o monitor principal** — permite configurar o monitor principal.
 - **Estender a área de trabalho a este monitor** — permite arrastar itens da tela para monitores alternados.
- 6 Clique em **OK**.

Windows XP

- 1 Clique com o botão direito em uma área aberta da área de trabalho.
- 2 Clique em **Propriedades** e a janela **Propriedades de vídeo** é mostrada.
- 3 Selecione a guia **Configurações**.
- 4 Arraste os ícones do monitor para corresponder à ordem física dos monitores.
- 5 Selecione um ou mais caixas de seleção a seguir, dependendo do que precisar:
 - **Usar este dispositivo como monitor principal** — permite configurar o monitor principal.
 - **Estender a área de trabalho do Windows a este monitor** — permite arrastar itens da tela para monitores alternados.
- 6 Clique em **OK**.



PARA OBTER MAIS INFORMAÇÕES: Para saber mais sobre como acessar a janela **Propriedades de vídeo** para configurar monitores múltiplos, consulte "Painel de controle" na página 46. Para obter mais informações detalhadas sobre o Painel de controle, consulte "Noções básicas sobre o Windows" na Ajuda e suporte do Windows clicando em Iniciar  ou em  → Ajuda e suporte.

Como usar o sensor de luz ambiente em ambientes bem iluminados ou com pouca iluminação



NOTA: O computador laptop pode não ter um sensor de luz ambiente.



NOTA: O sensor de luz ambiente ajusta o brilho da tela somente no computador laptop. Ele não controla o brilho em projetores ou monitores externos.

O sensor de luz ambiente está localizado na parte frontal da tela do computador. O sensor detecta a luz ambiente disponível e automaticamente aumenta ou diminui a luz de fundo da tela para compensar pelos ambientes com pouca iluminação ou bastante iluminados.



1 Sensor de luz ambiente

Para ativar ou desativar o sensor de luz ambiente, pressione a combinação de teclas <Fn> e seta para a esquerda.



NOTA: Não cubra o sensor de luz ambiente com etiquetas adesivas. Se coberto, o sensor — quando ativado — automaticamente configura o brilho da tela para o nível mínimo.



NOTA: O sensor de luz ambiente é desabilitado quando o computador é conectado a uma tomada elétrica.

O uso da combinação de teclas de brilho da tela desabilita o sensor de luz ambiente e o brilho da tela diminui ou aumenta de forma correspondente.



NOTA: Reinicializar o computador retorna o sensor de luz ambiente à sua configuração anterior (ativada ou desativada).

Cabos e conexões

Cada monitor tem no mínimo dois requisitos de cabo, alimentação e dados. O monitor da Dell pode suportar um ou mais dos conectores de dados a seguir:

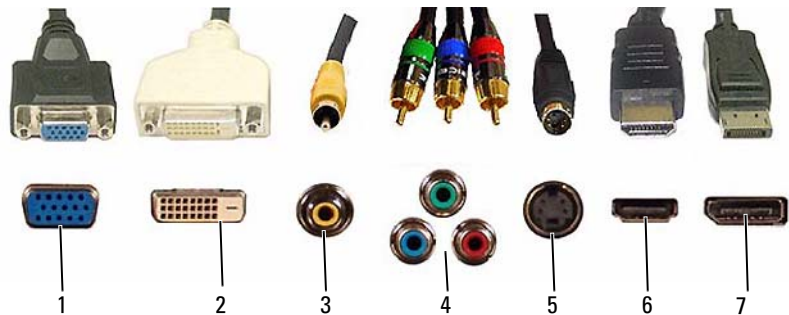

	Conector	Tipo de sinal	Suporte de áudio	Conexão
1	VGA	Analógico	Não	Monitor ou projetor
2	DVI	Digital	Não	Monitor ou projetor
3	Composto	Analógico	Não	Sistema de home theater
4	Componente	Analógico	Não	Sistema de home theater
5	S-Video	Analógico	Não	<ul style="list-style-type: none"> • Sistema de home theater • Monitor • Projetor
6	HDMI	Digital	Sim	<ul style="list-style-type: none"> • Sistema de home theater • Monitor • Projetor
7	DisplayPort	Digital	Sim	<ul style="list-style-type: none"> • Sistema de home theater • Monitor • Projetor

Para designação dos pinos das portas acima, consulte "Portas" na página 325.

DisplayPort™ - Recursos e benefícios

A Dell, em colaboração com algumas das principais empresas do setor de PCs, gráficos e semicondutores, desenvolveu uma interface extensível baseada em padrões abertos, livre de direitos autorais, o **DisplayPort**, desenvolvido para monitores externos de computadores de mesa e interfaces internas de vídeo.

Através da consolidação dos métodos de sinalização interna e externa, a DisplayPort permite a introdução dos monitores digitais com “acionamento direto”, resultando na maneira mais eficiente possível para oferecer tecnologia de tela plana aos usuários finais.

A DisplayPort é também compatível com a conectividade entre os aplicativos de conteúdo com alta definição, como tocadores de discos ópticos, dispositivos móveis, gravadores de ~vídeo pessoal e TVs.

Outros recursos incluem:

- Resoluções mais altas, como WQXGA (2048x1536 pixels).
- Profundidade de cores variável (até 30 bpp).
- Taxa de atualização de até 120 Hz.
- Compatível com HDCP v1.3 para ver o conteúdo do disco Blu-ray.
- Compatível com cabos de até 15 m.
- Um único cabo e interface que acomoda áudio e vídeo bilateral para sistemas integrados ou com alto-falantes, microfones e câmera externos.
- Desempenho melhor que dual link DVI (10.6 Gbps vs. 9.6 Gbps).
- Áudio para alta velocidade de transmissão.

Para obter mais informações, consulte www.displayport.org.

Tecnologias NVIDIA SLI e ATI Crossfire

Em algumas configurações gráficas, duas ou mais placas gráficas idênticas podem ser configuradas para a ativação das tecnologias SLI (Scalable Link Interface) da NVIDIA ou Crossfire da ATI. Este procedimento pode aumentar o desempenho dos jogos e dos aplicativos em 3D.

As informações detalhadas sobre os benefícios do uso dessas tecnologias podem ser encontradas nos sites da NVIDIA e da ATI, respectivamente.

Dispositivos de navegação (mouse, teclado e touch pad)

Você pode usar um mouse, um teclado, um touch pad e um pointing stick (track stick) para navegar e selecionar os recursos disponíveis na área de trabalho do Microsoft® Windows®.



PARA OBTER MAIS INFORMAÇÕES: Para aprender mais sobre esses dispositivos, consulte a documentação do computador. Consulte também a Ajuda e suporte do Windows, clicando em **Iniciar**  → **Ajuda e suporte**.

Mouse



O mouse normalmente consiste em dois botões e um botão de rolagem.

- Use os botões esquerdo e direito para selecionar ou clicar em itens na tela.
- Use o botão de rolagem para percorrer as páginas ou janelas na tela. Para rolar para baixo, gire o botão de rolagem para trás (na sua direção). Para rolar para cima, gire o botão de rolagem para frente (contrário à sua direção).

Como controlar a velocidade dos botões do mouse

Windows Vista®

- 1 Clique em **Iniciar**  → **Painel de controle** → **Hardware e sons** → **Mouse**.
- 2 Na guia **Botão** da janela **Propriedades de mouse**, use a barra deslizante para selecionar a velocidade desejada.
- 3 Clique em **OK**.

Windows® XP

- 1 Clique em **Iniciar**  → **Painel de controle** → **Impressoras e outros itens de hardware** → **Mouse**.
- 2 Na guia **Botões** da janela **Propriedades de mouse**, use a barra deslizante para selecionar a velocidade desejada.
- 3 Clique em **OK**.

Como controlar a velocidade do botão de rolagem do mouse

Windows Vista®

- 1 Clique em **Iniciar**  → **Painel de controle** → **Hardware e sons** → **Mouse**.
- 2 Na guia **Roda** da janela **Propriedades de mouse**, configure as opções de funcionamento do botão de rolagem do mouse.
- 3 Clique em **OK**.

Windows® XP

- 1 Clique em **Iniciar**  → **Painel de controle** → **Impressoras e outros itens de hardware** → **Mouse**.
- 2 Na guia **Roda**, em **Rolagem**, selecione o número de linhas para rolar com cada giro do botão de rolagem ou clique em **Uma tela de cada vez**.
- 3 Clique em **OK**.

Como limpar um mouse não-óptico

Se o cursor da tela (ponteiro do mouse) estiver saltando ou se movimentando de modo incorreto, limpe o mouse.

 **AVISO:** Desconecte o mouse do computador antes de limpá-lo.



- 1 Limpe a parte externa do mouse com um pano umedecido em uma solução de limpeza neutra.
- 2 Gire o anel de fixação da parte de baixo do mouse no sentido anti-horário e remova a esfera.
- 3 Limpe a esfera com um pano limpo que não solte fiapos.

- 4 Assopre com cuidado dentro do compartimento da bola ou use um frasco de ar comprimido para despejar a poeira e os fiapos.
- 5 Se os rolos da parte interna do compartimento da bola estiverem sujos, limpe-os com um cotonete levemente umedecido em álcool isopropílico.
- 6 Centralize os rolos novamente nos canais, se estiverem desalinhados. Verifique se não deixou fiapos de algodão nos rolos.
- 7 Recoloque a bola e o anel de fixação. Gire o anel de fixação no sentido horário até encaixá-lo.

Como limpar um mouse óptico

Limpe a parte externa do mouse com um pano umedecido em uma solução de limpeza neutra.

Como usar um mouse sem fio habilitado para Bluetooth®

Antes de configurar um dispositivo habilitado para Bluetooth, você precisa:

- 1 Adicionar um adaptador Bluetooth ao computador, se ainda não houver nenhum integrado no computador.
- 2 Configurar o dispositivo para que o computador possa localizá-lo (ou reconhecê-lo). Verificar o guia do fabricante ou o site para obter mais instruções.
- 3 Seguindo as instruções da próxima seção, instalar o dispositivo que corresponda ao sistema operacional instalado no computador.

Windows Vista



- 1 Clique em **Iniciar**  → **Painel de controle**.
- 2 Clique em **Hardware e sons** → **Dispositivos Bluetooth**.
- 3 Clique no dispositivo que você quer alterar e clique em **Propriedades**.
- 4 Faça o seguinte:
 - Para alterar o nome do dispositivo, digite um novo nome, clique na guia **Geral** e clique em **OK**.
 - Para ativar um serviço, marque a caixa de seleção próxima a ele na guia **Serviços** e clique em **OK**.
 - Para desativar um serviço, desmarque a caixa de seleção próxima a ele na guia **Serviços** e clique em **OK**.

- Para que seu computador possa ser detectado por dispositivos habilitados para Bluetooth, na caixa de diálogo **Bluetooth Devices** (Dispositivos Bluetooth) da guia **Opções**, marque a caixa de seleção **Allow Bluetooth devices to find this computer** (Permitir que dispositivos Bluetooth localizem este computador).
- Para ser notificado quando um dispositivo habilitado para Bluetooth quiser se conectar ao computador, na caixa de diálogo **Bluetooth Devices** (Dispositivos Bluetooth) da guia **Opções**, marque a caixa de seleção **Alert me when a new Bluetooth device wants to connect** (Alertar-me quando um novo dispositivo Bluetooth desejar se conectar).

Windows® XP

- 1 Conecte ou ligue o adaptador habilitado para Bluetooth.
- 2 Para que seu mouse possa ser reconhecido, pressione um botão na parte inferior do mouse. Consulte a documentação do mouse para obter mais informações.
- 3 Clique em **Iniciar** → **Painel de controle** → **Bluetooth Devices** (Dispositivos Bluetooth).
- 4 Na guia **Devices** (Dispositivos), clique em **Add** (Adicionar).
- 5 Marque a caixa de seleção **My device is set up and ready to be found** (Meu dispositivo está configurado e pronto para ser localizado) e clique em **Next** (Avançar).
- 6 Clique no ícone que representa o mouse habilitado para Bluetooth e clique em **Next** (Avançar).
- 7 Clique em **Don't use a passkey** (Não usar uma senha) → **Next** (Avançar). Consulte a documentação do mouse para obter instruções sobre senhas.
- 8 Siga o restante das instruções do assistente.



PARA OBTER MAIS INFORMAÇÕES: Para aprender mais sobre como adicionar e configurar dispositivos, consulte a Ajuda e suporte de Windows clicando em **Iniciar**  ou em  → **Ajuda e suporte**.

Touch pad



Use o dedo (ou a caneta do Tablet PC em alguns computadores) para mover o cursor ou selecionar objetos na tela:

- Para mover o cursor, passe de leve o dedo ou a caneta sobre o touch pad.
- Para selecionar um objeto, toque uma vez de leve na superfície do touch pad ou use o polegar para pressionar o botão esquerdo do touch pad.
- Para selecionar e mover (ou arrastar) um objeto, posicione o cursor sobre o objeto e toque duas vezes de leve no touch pad. No segundo toque, mantenha o dedo ou a caneta no touch pad e mova o objeto selecionado, deslizando o dedo ou a caneta pela superfície.
- Para clicar duas vezes em um objeto, posicione o cursor sobre o objeto e toque duas vezes de leve no touch pad ou use o polegar para pressionar o botão esquerdo do touch pad duas vezes.

Rolagem circular



NOTA: Seu computador laptop pode não suportar o recurso de rolagem circular.

Para configurar o recurso de rolagem circular, clique duas vezes no ícone Dell Touch na área de notificação da área de trabalho.

Na guia Scrolling (Rolagem), ative ou desative a rolagem ou a rolagem circular, escolha a largura e a velocidade da zona de rolagem.

Quando o recurso de rolagem circular estiver ativado, você poderá rolar o objeto para cima ou para baixo movimentando o dedo em sentido anti-horário ou sentido horário no touch pad.

Zoom com simples toque do dedo



NOTA: Seu computador laptop pode não suportar o recurso de zoom com simples toque do dedo.

Para alterar as configurações de zoom, clique duas vezes no ícone Dell Touch Pad na área de notificação da área de trabalho.

Na guia **Gestures** (Gestos), ative ou desative o recurso de zoom usando apenas um dedo (para obter mais zoom e menos zoom movimente o dedo para cima ou para baixo) ou o recurso de apertar zoom (mais zoom e menos zoom estendendo dois dedos ou trazendo dois dedos juntos).

Como limpar o touch pad

- 1 Desligue o computador.
- 2 Desconecte os dispositivos que estejam conectados ao computador e às tomadas elétricas.
- 3 Remova as baterias instaladas.
- 4 Umedeça, com água, um pano macio que não solte fiapos e passe-o delicadamente pela superfície do touch pad. Não deixe a água do pano penetrar entre o touch pad e o apoio para os pulsos.

Como usar o ponteiro de toque (track stick ou a caneta do Tablet PC)

Como ativar ou desativar o ponteiro de toque no painel de controle

Windows Vista®

- 1 Clique em **Iniciar**  → **Painel de controle** → **Hardware e sons** → **Caneta e dispositivos de entrada**.
- 2 Na guia **Ponteiro de toque**, marque ou desmarque a caixa de seleção **Show the touch pointer when I'm interacting with items on the screen** (Mostrar o ponteiro de toque quando eu estiver interagindo com itens na tela).
- 3 Clique em **OK**.

Windows® XP

- 1 Clique em **Iniciar**  → **Painel de controle** → **Impressoras e outros itens de hardware** → **Pen and Input Devices** (Caneta e dispositivos de entrada).
- 2 Na guia **Touch Pointer** (Ponteiro de toque), marque ou desmarque a caixa de seleção **Show the touch pointer when I'm interacting with items on the screen** (Mostrar o ponteiro de toque quando eu estiver interagindo com itens na tela).
- 3 Clique em **OK**.

Como ativar ou desativar o ponteiro de toque na barra de tarefas

- 1 Use o seu dedo para pressionar e manter pressionada a barra de tarefas.
- 2 Aponte para **Barras de ferramentas** e toque em **Touch Pointer** (Ponteiro de toque).
- 3 Para ativar ou desativar o ponteiro de toque, pressione o ícone **Touch Pointer** (Ponteiro de toque) na barra de tarefas.



Como usar um dispositivo apontador USB (mouse)

O computador normalmente detecta automaticamente e instala os drivers quando o mouse é conectado à porta USB.



NOTA: Certos mouses podem não ser detectados automaticamente pelo computador. Você precisará instalar os drivers adequados manualmente.



PARA OBTER MAIS INFORMAÇÕES: Para aprender mais sobre como usar um dispositivo apontador USB, consulte o guia do fabricante do dispositivo apontador. Consulte também a Ajuda e suporte do Windows, clicando em **Iniciar**  ou em  → **Ajuda e suporte**.

Como solucionar problemas em um dispositivo apontador USB

Talvez seja necessário reativar o dispositivo apontador USB se ocorrer algum dos seguintes problemas:

- O ponteiro se movimentar de forma irregular.
- O ponteiro não responder quando você move o dispositivo apontador.

- Nada acontecer quando você clica em um botão do dispositivo apontador.
- O dispositivo apontador parar de funcionar depois de alguns minutos de uso.

A restauração do sistema pode ser executada se ocorrer falha ao reativar o dispositivo apontador USB.

Para obter mais informações sobre a restauração do sistema, consulte "Como usar a restauração do sistema do Microsoft® Windows®" na página 273



DICA: Se ainda houver problemas no dispositivo apontador, verifique o driver de software do dispositivo. Talvez seja necessário reinstalar o driver. Consulte "Como verificar se um driver de dispositivo é a origem de um problema de dispositivo" na página 83.

Teclado



O teclado fornece diferentes conjuntos de teclas para executar diferentes conjuntos de funções:

- Teclas alfanuméricas para digitar letras, números, pontuação e símbolos
- Teclas de controle para executar algumas ações: <Ctrl>, <Alt>, <Esc> e a tecla com o logotipo do Windows
- Teclas de função, marcadas como <F1>, <F2>, <F3>, entre outras, para executar tarefas específicas

- Teclas de navegação para mover o cursor em documentos ou janelas: <Home>, <End>, <Page Up>, <Page Down>, <Delete>, <Insert > e teclas de seta
- Teclado numérico de números agrupados como os de uma calculadora (na maioria dos computadores laptop, o teclado numérico é integrado nas teclas alfabéticas).

Como personalizar o teclado

Você pode ajustar as configurações do teclado para:

- Alterar a demora antes da repetição dos caracteres do teclado.
- Alterar a velocidade da repetição dos caracteres do teclado.
- Alterar a taxa de intermitência do cursor.
- Personalizar as seqüências de teclas para idiomas de entrada.

Windows Vista

- 1 Clique em **Iniciar**  → **Painel de controle** → **Hardware e som** → **Teclado**.
- 2 Ajuste as configurações do teclado que você quer alterar e clique em **OK**.

Windows XP

- 1 Clique em **Iniciar**  → **Painel de controle** → **Impressoras e outros itens de hardware** → **Mouse**.
- 2 Na janela **Propriedades de teclado**, ajuste as configurações do teclado que você quer alterar e clique em **OK**.

Teclado com iluminação traseira



NOTA: Seu computador pode não suportar o recurso de teclado com iluminação traseira.



O teclado com iluminação traseira fornece visibilidade em ambientes escuros, iluminando todos os símbolos e teclas.

Configuração de brilho do teclado/touch pad — Pressione <Fn> e a tecla de seta para a direita para alternar entre os três status de iluminação (na ordem determinada).

Os três status de iluminação são:

- 1 brilho total para o teclado/touch pad.
- 2 brilho parcial para o teclado/touch pad.
- 3 sem iluminação.

Como alterar o idioma de entrada do teclado

Windows Vista

- 1 Clique em **Iniciar**  → Painel de controle → Relógio, idioma e região → Opções regionais e de idioma.
- 2 Clique em **Alterar os teclados ou outros métodos de entrada**.
- 3 Na guia **Teclados e idiomas**, clique em **Alterar teclados**.
- 4 Em **Serviços instalados**, clique em **Adicionar**.
- 5 Clique no idioma que você quer adicionar, selecione os serviços de texto desejados e clique em **OK**.



NOTA: Se a barra de idioma não estiver visível, clique com o botão direito na barra de tarefas, aponte para **Barras de ferramentas** e clique na **barra Idioma**.

- 6 Clique no botão **Idioma de entrada** na barra Idioma.
- 7 Selecione o idioma de entrada que você quer usar.
- 8 Clique no botão **Layout de teclado** e selecione um layout de teclado.

Windows XP

- 1 Clique em **Iniciar**  → Painel de controle → Data, hora, idioma e opções regionais → Opções regionais e de idiomas.
- 2 Na guia **Opções regionais** da janela **Opções regionais e de idioma**, selecione um idioma e clique em **OK**.

Como usar o teclado numérico em um computador laptop

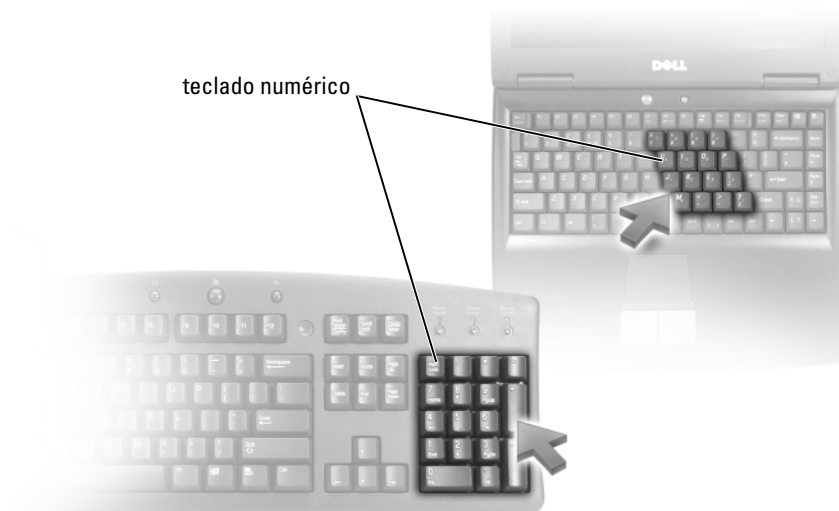

O computador laptop pode ter um teclado numérico integrado no teclado. O teclado corresponde a um teclado externo.

- Para digitar um número ou símbolo, mantenha pressionada a tecla <Fn> e pressione a tecla desejada.
- Para ativar o teclado numérico, pressione <Num Lk>. A luz  indica que o teclado numérico está ativo.
- Para desativar o teclado numérico, pressione <Num Lk> novamente.

Atalhos gerais de teclado

<Ctrl><Shift><Esc>	Abre a janela do Gerenciador de tarefas .
<Fn><F8>	Mostra ícones que representam todas as opções de tela disponíveis atualmente (somente tela, monitores ou projetores externos, tela e projetor, entre outros). Realce o ícone desejado para mudar a tela para essa opção.
<Fn> e tecla de seta para cima	Aumenta o brilho na tela integrada.
<Fn> e tecla de seta para baixo	Diminui o brilho somente na tela integrada (não no monitor externo).
<Fn><Esc>	Ativa um modo de gerenciamento de energia. Você pode reprogramar esse atalho de teclado para ativar um modo de gerenciamento de energia diferente usando a guia Avançado da janela Power Options Properties (Propriedades de opções de energia).
<F2>	Renomeia o item selecionado.
<F3>	Procura um arquivo ou pasta.
<F4>	Mostra a lista da barra de endereços do Windows Explorer.
<F5>	Atualiza a janela ativa.
<F6>	Percorre pelos elementos de tela de uma janela ou da área de trabalho.
<F10>	Ativa a barra de menus do programa ativo.
<Ctrl><c>	Copia um item selecionado.
<Ctrl><x>	Recorta um item selecionado.
<Ctrl><v>	Cola um item selecionado.
<Ctrl><z>	Desfaz uma ação.
<Ctrl><a>	Seleciona todos os itens em um documento ou janela.
<Ctrl><F4>	Fecha a janela ativa (em programas que permitem abrir múltiplos documentos simultaneamente).
<Ctrl><Alt><Tab>	Usa as teclas de seta para alternar entre os itens abertos.
<Alt><Tab>	Alterna entre os itens abertos.

<Alt><Esc>	Percorre pelos itens na ordem em que foram abertos.
<Delete>	Apaga o item selecionado e o coloca na Lixeira.
<Shift><Delete>	Apaga um item selecionado sem antes movê-lo para a Lixeira.
<Ctrl> e tecla de seta para a direita	Move o cursor para o começo da próxima palavra.
<Ctrl> e tecla de seta para a esquerda	Move o cursor para o começo da palavra anterior.
<Ctrl> e tecla de seta para baixo	Move o cursor para o começo do próximo parágrafo.
<Ctrl> e tecla de seta para cima	Move o cursor para o começo do parágrafo anterior.
<Ctrl><Shift> com uma tecla de seta	Seleciona um bloco de texto.
<Shift> com uma tecla de seta	Seleciona mais de um item em uma janela ou na área de trabalho ou seleciona o texto dentro de um documento.
Tecla de logotipo do Windows e <m>	Minimiza todas as janelas abertas.
Tecla de logotipo do Windows e <Shift><m>	Restaura todas as janelas minimizadas. Esta combinação de teclas funciona como um controle de alternância para restaurar janelas minimizadas em seguida ao uso da combinação de tecla de logotipo do Windows e da tecla <m>.
Tecla de logotipo do Windows e <e>	Inicia o Windows Explorer.
Tecla de logotipo do Windows e <r>	Abre a caixa de diálogo Executar .
Tecla de logotipo do Windows e <f>	Abre a caixa de diálogo Resultado da pesquisa .
Tecla de logotipo do Windows e <Ctrl><f>	Abre a caixa de diálogo Search Results-Computer (Resultado da pesquisa-computador), se o computador estiver conectado a uma rede.
Tecla de logotipo do Windows e <Pause>	Abre a caixa de diálogo Propriedades do sistema .

Impressoras — configurações e drivers

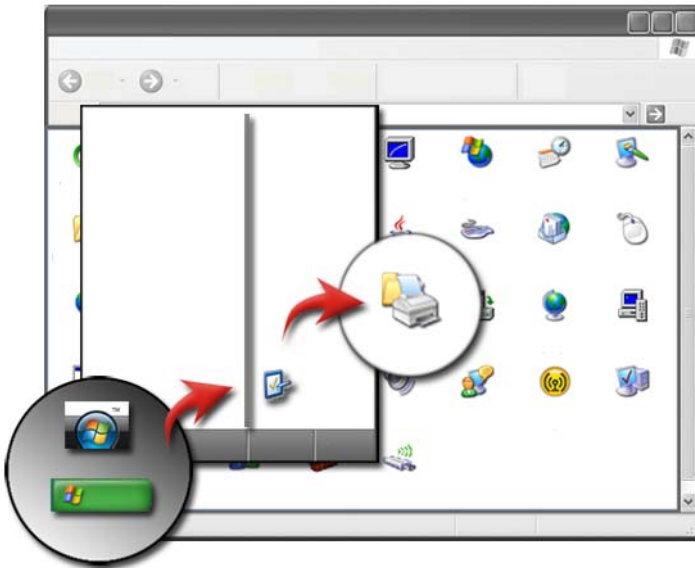



Como acessar as informações da impressora

Você pode encontrar informações sobre suas impressoras através do botão **Iniciar**. No menu **Iniciar**, clique em **Painel de controle** para acessar o hardware do computador, incluindo uma lista de impressoras conectadas ao computador.

Consulte a documentação do fabricante da impressora para obter informações específicas de hardware.



DICA: Adicione um atalho para a impressora no menu Iniciar. Para obter mais informações, consulte "Ícones e atalhos da área de trabalho" na página 38. Consulte também a Ajuda e suporte do Microsoft® Windows®: clique em Iniciar  ou  → Ajuda e suporte.

Como alterar as configurações da impressora

As configurações da impressora determinam a qualidade de impressão, as opções de consumo (como imprimir dos dois lados), o uso do cartucho ou do toner, o tamanho do papel suportado, etc.

Windows Vista®

- 1 Clique em Iniciar  → Painel de Controle → Hardware e Sons → Impressoras e aparelhos de fax.

Windows® XP

Clique em Iniciar  → Painel de controle → Impressoras e outros itens de hardware → Impressoras e aparelhos de fax.

- 2 Percorra a lista de impressoras disponíveis e clique com o botão direito na impressora desejada para alterar as configurações.
- 3 Selecione **Propriedades** ou **Preferências de impressão**. O modelo da impressora que você possui determinará o tipo de seleções que você pode fazer.
 - **Preferências de impressão:** use as guias dessa janela para selecionar a qualidade de imagem, gerenciar cores ou configurar efeitos.
 - **Propriedades:** use as guias dessa janela para ver as configurações atuais e fazer alterações no dispositivo.



EXEMPLO: Se você deseja imprimir fotos de uma câmera digital em papel fotográfico, use a guia Quality Type (Tipo de qualidade) para selecionar o tipo de papel fotográfico.

Como configurar impressoras

Você pode conectar uma ou mais impressoras no computador e adicionar um ou mais computadores à impressora.

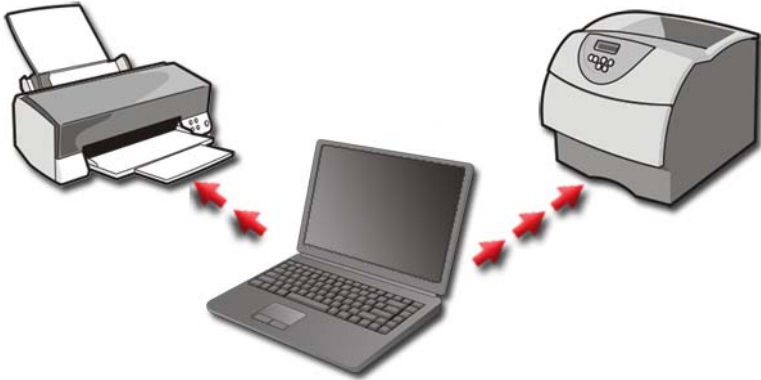

EXEMPLO: Você tem um computador laptop que você usa no trabalho e em casa. Se quiser imprimir em ambos locais, você pode instalar as duas impressoras no computador.

Como adicionar uma impressora

Windows Vista®

- 1 Clique em **Iniciar**  → Painel de Controle → Hardware e Sons → Impressoras.

Windows XP

Clique em **Iniciar**  → Painel de controle → Impressoras e outros itens de hardware → Impressoras e aparelhos de fax.

- 2 Clique em **Adicionar uma impressora**.
- 3 Siga as instruções da tela Assistente para adicionar impressora.

Como configurar a impressora padrão

Configure a impressora que você usa com mais frequência como a impressora padrão. Para configurar uma impressora específica como padrão, clique com o botão direito no ícone da impressora e selecione **Definir como impressora padrão**. Uma marca de seleção aparece acima do ícone da impressora selecionada como padrão.

Como compartilhar impressoras em uma rede

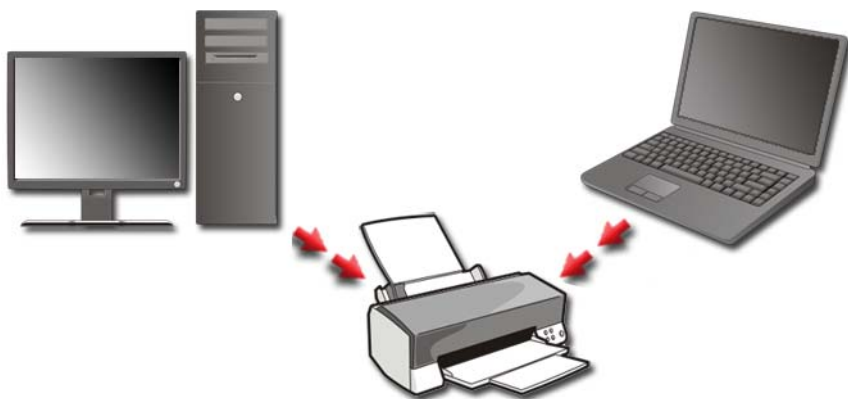

Uma impressora compartilhada recebe entrada de mais de um computador. Uma impressora compartilhada é também chamada de impressora de rede. Assim que estiver conectado a uma impressora compartilhada na rede, você poderá usá-la como se estivesse conectada ao computador.



Para compartilhar a impressora em uma rede, você precisa adicionar primeiro um serviço de rede ao computador.

Para obter instruções sobre como instalar um serviço de rede, consulte "Redes (LAN, sem fio, banda larga móvel)" na página 157. Assim que o computador estiver conectado à rede, você poderá adicionar a impressora a essa conexão.



PARA OBTER MAIS INFORMAÇÕES: Para aprender mais sobre como conectar o computador a uma rede, consulte a Ajuda e suporte do Windows: clique em Iniciar  ou em  → Ajuda e suporte.

Como instalar um driver de impressora

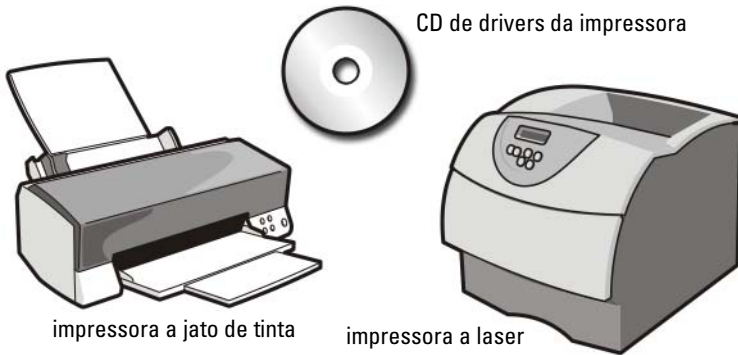

Driver é um programa que controla um dispositivo, como uma impressora, e permite criar interface com o computador. Todos os dispositivos precisam de um programa de driver.

Os drivers da impressora são fornecidos em um CD junto com a impressora.

Você pode precisar instalar ou reinstalar os drivers de impressora se:

- Atualizar o sistema operacional
- Reinstalar o sistema operacional
- Conectar ou instalar uma nova impressora

Para instalar um driver de impressora:

- 1 Insira a mídia *Drivers and Utilities* (Drivers e utilitários).

Se esta for a primeira vez que você usa a mídia *Drivers and Utilities* (Drivers e utilitários), vá para a etapa 2. Senão, vá para a etapa 5.

- 2 Quando o programa de instalação de *Drivers and Utilities* (Drivers e utilitários) for iniciado, siga as instruções da tela.



NOTA: Na maioria dos casos, o programa *Drivers and Utilities* (Drivers e utilitários) inicia automaticamente. Se não começar, inicie o Windows Explorer, clique no diretório da unidade da mídia para ver o seu conteúdo e, então, clique duas vezes no arquivo **autorcd.exe**.

- 3 Quando aparecer a janela **InstallShield Wizard Complete** (Assistente InstallShield concluído), remova a mídia *Drivers and Utilities* (Drivers e utilitários) e clique em **Finish** (Concluir) para reiniciar o computador.

- 4 Quando aparecer a área de trabalho do Windows, reinsira a mídia *Drivers and Utilities* (Drivers e utilitários).
- 5 Quando a tela **Welcome Dell System Owner** (tela de boas-vindas ao proprietário do sistema Dell) for mostrada, clique em **Next** (Avançar).
Uma mensagem será mostrada informando que a mídia *Drivers and Utilities* (Drivers e utilitários) está detectando hardware no computador.



DICA: Os drivers que estão sendo usados pelo computador são automaticamente mostrados na janela *My Drivers—The Resource CD has identified these components in your system* (Meus drivers — O Resource CD identificou esses componentes no sistema).



NOTA: O menu *Drivers and Utilities* (Drivers e utilitários) mostra somente os drivers para o hardware que veio instalado no computador. Se você instalou hardware adicional, os drivers para o novo hardware podem não ser mostrados. Se esses drivers não forem mostrados, saia do programa *Drivers and Utilities* (Drivers e utilitários), desligue todos os programas e reinicie o computador. Para obter informações sobre driver de dispositivo, consulte a documentação fornecida com o dispositivo.

- 6 Clique no driver que quer reinstalar e siga as instruções da tela.
Caso um driver específico não esteja na lista, ele não é exigido pelo sistema operacional.

Unidades e mídia



Como liberar espaço no disco rígido

O Microsoft® Windows Vista® reserva aproximadamente 1 GB de espaço no disco rígido para as funções do sistema operacional, deixando o espaço restante para outras operações padrão.

Para verificar o espaço disponível no disco rígido para operações padrão, clique em **Iniciar**  → **Computador**. Uma lista de unidades e dispositivos de armazenamento é mostrada. O espaço livre da unidade C (disco rígido) é mostrado.

Shadow Storage

Shadow Storage é o espaço reservado no disco rígido para conduzir a restauração do sistema (consulte "Como usar a restauração do sistema do Microsoft® Windows®" na página 273).





Para verificar a quantidade de espaço usado no disco rígido pelo Shadow Storage (armazenamento sombra):

- 1 Clique em **Iniciar**  → **Todos os Programas** → **Acessórios**.
- 2 Clique com o botão direito em **Prompt de comando**.

- 3 Clique em **Executar como administrador**.
- 4 Se uma janela contendo uma solicitação de permissão para continuar for mostrada, clique em **Continuar**.
- 5 Digite o seguinte:
`vssadmin list shadowstorage.`
- 6 Pressione <Enter>.
O **prompt de comando** mostra a quantidade de espaço usado pelo Shadow Storage.

Como reduzir espaço no disco rígido usado pelo Shadow Storage

- 1 Clique em **Iniciar**  → **Todos os Programas** → **Acessórios**.
- 2 Clique com o botão direito em **Prompt de comando**.
- 3 Clique em **Executar como administrador**.
- 4 Se uma janela contendo uma solicitação de permissão para continuar for mostrada, clique em **Continuar**.
- 5 Digite o seguinte:
`vssadmin resize shadowstorage /On=C: /Maxsize=[espaço máximo permitido para o Shadow Storage]`
- 6 Pressione <Enter>.
- 7 Clique em **Iniciar**  → **Computador** → **Disco Local (C:)** para confirmar que menos espaço da unidade está sendo alocado para o Shadow Storage.



NOTA: Consulte a Ajuda e Suporte do Windows para obter informações sobre os tamanhos mínimo e ideal da área de armazenamento.

SSD (Solid-State Drive [unidade de estado sólido])

SSD é um dispositivo de armazenamento de dados que usa a memória em estado sólido para armazenar dados persistentes. Estado sólido é uma terminologia do setor elétrico que se refere ao circuito eletrônico composto exclusivamente por semicondutores, enquanto os discos rígidos usam mídia magnética.

Diferente das placas de memória flash, um SSD imita uma unidade de disco rígido, substituindo-a facilmente na maioria das aplicações. Um SSD que usa SRAM (Static Random Access Memory [memória de acesso randômico estático]) ou DRAM (Dynamic Random Access Memory [memória de acesso randômico dinâmico]), no lugar da memória flash, é frequentemente denominado unidade RAM.

Como instalar drivers para unidades de mídia

Um driver é um programa que controla a unidade de mídia. A instalação de drivers pode ser necessária se você:

- Atualizar o sistema operacional.
- Reinstalar o sistema operacional.
- Conectar ou instalar um novo dispositivo.



DICA: Você precisa estar conectado com privilégios de administrador para executar as tarefas mencionadas nesta seção.

Como verificar se um driver de dispositivo é a origem de um problema de dispositivo

- 1 Clique em **Iniciar**  e, com o botão direito, clique em **Computador**.
- 2 Clique em **Propriedades** → **Gerenciador de dispositivos**.
- 3 Se uma janela contendo uma solicitação de permissão para continuar for mostrada, clique em **Continuar**.
- 4 Role para baixo na lista para ver se algum dispositivo tem um ponto de exclamação (um círculo amarelo com um [!]) no ícone do dispositivo.

Se um ponto de exclamação estiver ao lado do nome do dispositivo, você precisará reinstalar ou atualizar o driver.

Como substituir um driver por uma versão anterior

Se ocorrer algum problema no computador depois da instalação ou atualização do driver, use o recurso Reverter driver de dispositivo do Windows.

- 1 Clique em **Iniciar**  e clique com o botão direito em **Computador**.
- 2 Clique em **Propriedades** → **Gerenciador de dispositivos**.

- 3 Clique com o botão direito no dispositivo para o qual o novo driver foi instalado e clique em **Propriedades**.
- 4 Clique na guia **Drivers**→ **Reverter driver**.

Se o uso do recurso Reverter driver de dispositivo não resolver o problema, use a Restauração do sistema (consulte "Como usar a restauração do sistema do Microsoft® Windows®" na página 273) para retornar o computador ao estado que estava antes da instalação do novo driver.

Como usar a mídia Drivers e Utilities (Drivers e utilitários) para reinstalar um driver

- 1 Com a área de trabalho do Windows mostrada, insira a mídia *Drivers and Utilities* (Drivers e utilitários).

Se esta for a primeira vez que você usa a mídia *Drivers and Utilities* (Drivers e utilitários), vá para a etapa 2. Senão, vá para a etapa 5.

- 2 Quando o programa de instalação da mídia *Drivers and Utilities* (Drivers e utilitários) iniciar, siga as instruções da tela.
- 3 Quando aparecer a janela **InstallShield Wizard Complete** (Assistente InstallShield concluído), remova a mídia *Drivers and Utilities* (Drivers e utilitários) e clique em **Finish** (Concluir) para reiniciar o computador.
- 4 Quando aparecer a área de trabalho do Windows, reinsira a mídia *Drivers and Utilities* (Drivers e utilitários).
- 5 Na tela **Welcome Dell System Owner (tela de boas-vindas ao proprietário do sistema Dell)**, clique em **Next** (Avançar).

Aparece uma mensagem informando que a mídia *Drivers and Utilities* (Drivers e utilitários) está detectando hardware no computador.

Os drivers usados pelo computador são automaticamente mostrados na janela **My Drivers—The Drivers and Utilities media has identified these components in your system** (Meus drivers — A mídia Drivers and Utilities (Drivers e utilitários) identificou esses componentes no sistema).



DICA: Os drivers para os dispositivos adicionais instalados podem não estar incluídos na mídia *Drivers and Utilities* (Drivers e utilitários). Consulte a documentação fornecida com o dispositivo para obter informações sobre o driver do dispositivo.

- 6 Clique no driver que quer reinstalar e siga as instruções apresentadas na tela.

Como reinstalar um driver manualmente

- 1 Faça o download do driver para o dispositivo no disco rígido.
- 2 Clique em **Iniciar**  e clique com o botão direito em **Computador**.
- 3 Clique em **Propriedades**→ **Gerenciador de dispositivos**.
- 4 Clique duas vezes no tipo de dispositivo para o qual o driver está sendo instalado (por exemplo, **Áudio** ou **Vídeo**).
- 5 Clique duas vezes no nome do dispositivo para o qual você está instalando o driver.
- 6 Clique na guia **Driver**→ **Atualizar Driver**→ **Procurar software de driver no computador**.
- 7 Clique em **Procurar** e vá até o local para o qual você copiou anteriormente os arquivos de driver.
- 8 Quando o nome do driver correspondente for mostrado, clique nele→ **OK**→ **Avançar**.
- 9 Clique em **Concluir** e reinicie o computador.



DICA: Osite de suporte da Dell em support.dell.com e a mídia *Drivers and Utilities* (Drivers e utilitários) fornecem drivers aprovados para os computadores Dell. Se você instalar drivers obtidos de outras fontes, o computador pode não funcionar corretamente.

Problemas de unidades



ADVERTÊNCIA: Antes de iniciar qualquer procedimento desta seção, siga as instruções de segurança fornecidas com o computador.

VERIFIQUE SE O MICROSOFT WINDOWS RECONHECE A UNIDADE — Clique em **Iniciar**→ **Meu computador**. Se a unidade não aparecer na lista, entre em contato com a Dell (consulte "Como entrar em contato com a Dell" na página 350).

TESTAR A UNIDADE —

- Insira um outro CD, DVD ou disco Blu-ray[®] (BD) para eliminar a possibilidade da mídia original estar com defeito.
- Insira um disco inicializável e reinicie o computador.

LIMPE A UNIDADE OU O DISCO — Consulte a documentação do usuário fornecida com o computador.

PARA UNIDADES COM REBAIXOS E/OU BANDEJAS, VERIFIQUE SE A MÍDIA ESTÁ ENCAIXADA NO REBAIXO

PARA UNIDADES QUE PRECISAM SER INSERIDAS EM UM SLOT, VERIFIQUE SE A MÍDIA ESTÁ CORRETAMENTE INSERIDA

VERIFIQUE AS CONEXÕES DOS CABOS

EXECUTE O HARDWARE TROUBLESHOOTER (SOLUÇÃO DE PROBLEMAS DE HARDWARE) — Consulte "Solução de problemas de hardware do Windows" na página 291.

EXECUTE O DELL DIAGNOSTICS — Consulte "Execute o Dell Diagnostics" na página 291.

Problemas de unidade óptica



NOTA: A vibração da unidade óptica em alta velocidade é normal e pode provocar ruído, o que não indica um defeito na unidade ou na mídia.



NOTA: Nem todos os títulos em DVDs funcionam em todas as unidades de DVD, pois diferentes regiões do mundo têm diferentes formatos de discos.

Problemas para gravar em uma unidade óptica

FECHE OS OUTROS PROGRAMAS

REDUZA A VELOCIDADE DE GRAVAÇÃO — Consulte os arquivos de ajuda do software de criação de CD, DVD ou BD.

A bandeja da unidade não ejeta (para unidades que não precisam ser inseridas em um slot)

- 1 Certifique-se de que o computador esteja desligado.
- 2 Abra um clipe de papel e insira uma das extremidades no orifício de ejeção na parte frontal da unidade; empurre firmemente até que a bandeja seja parcialmente ejetada.
- 3 Puxe a bandeja cuidadosamente para fora até o limite.

A unidade produz um som de arranhado ou rangido

- Verifique se o som não está sendo causado por um programa.
- Verifique se o disco está inserido corretamente.

Problemas de disco rígido

DEIXE O COMPUTADOR ESFRIAR ANTES DE LIGÁ-LO — Um disco rígido quente pode impedir a inicialização do sistema operacional. Deixe o computador retornar à temperatura ambiente antes de ligá-lo.

EXECUTE A VERIFICAÇÃO DO DISCO —

Windows Vista®

- 1 Clique em **Iniciar**  → **Computador**.

Para o Windows® XP:

Clique em **Iniciar**  → **Meu computador**.

- 2 Clique com o botão direito em **Disco local (C:)**.
- 3 Clique em **Propriedades** → **Ferramentas** → **Verificar agora**.



NOTA: A janela **Controle de conta de usuário** pode ser mostrada. Se você for um administrador do computador, clique em **Continuar**; caso contrário, entre em contato com o administrador para continuar com a ação desejada.

- 4 Clique para marcar a opção **Procurar setores defeituosos e tentar recuperá-los** e, em seguida, clique em **Iniciar**.

Como trabalhar com RAID

Uma RAID (Redundant Array of Independent Disks [matriz redundante de discos independentes]) é uma configuração de armazenamento de disco que aumenta o desempenho ou a redundância de dados. Há quatro níveis básicos de RAID discutidos nesta seção.



NOTA: RAID necessita de múltiplos discos rígidos. O número de discos rígidos exigido varia dependendo da configuração de RAID.

- RAID nível 0 é recomendada para melhor desempenho (ritmo de transferência rápido).
- RAID nível 1 é recomendada para usuários que precisam de um alto nível de integridade de dados.
- RAID nível 0+1 é recomendada para melhor desempenho e integridade de dados.
- RAID nível 5 é recomendada para melhor desempenho e tolerância a falhas



PARA OBTER MAIS INFORMAÇÕES: O computador pode suportar outros níveis de RAID (5, 10, 50). Para obter mais informações sobre esses níveis, consulte support.dell.com.

RAID nível 0



AVISO: RAID nível 0 não fornece nenhuma redundância. No entanto, a falha de uma unidade resulta na perda de todos os dados. Faça backups regulares para proteger seus dados.

RAID nível 0 usa *particionamento* de dados para fornecer uma taxa alta de acesso aos dados. Particionamento de dados grava segmentos consecutivos ou particiona os dados seqüencialmente entre as unidades físicas para criar uma grande unidade virtual. Este método permite que uma das unidades leia os dados enquanto a outra estiver procurando e lendo o próximo bloco.

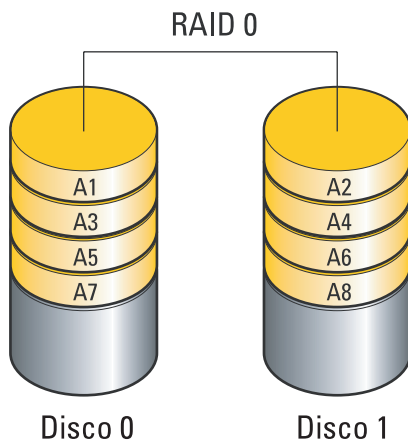

RAID 0 usa a capacidade de armazenamento total das duas unidades. Por exemplo, dois discos rígidos de 120 GB são combinados para fornecer 240 GB de espaço no disco rígido para armazenamento de dados.



NOTA: Em uma configuração RAID nível 0, o tamanho da configuração será igual ao tamanho da menor unidade multiplicada pelo número de unidades na configuração.

RAID nível 1

RAID nível 1 usa o *espelhamento* de dados para melhorar a integridade de dados. Quando os dados são gravados na unidade principal, eles são também duplicados, ou espelhados, na segunda unidade na configuração. RAID 1 sacrifica altas taxas de acesso a dados em função da redundância de dados.

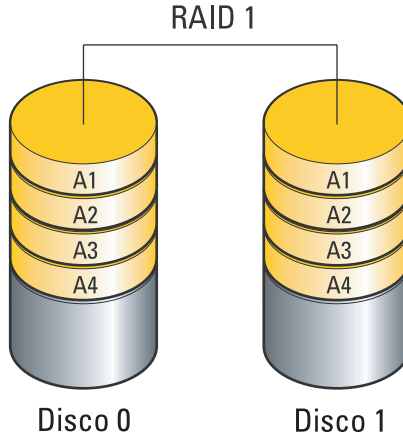

Se ocorrer uma falha na unidade, a leitura e a gravação das operações serão direcionadas à unidade remanescente. Uma substituição da unidade pode ser feita a partir dos dados da unidade remanescente.



NOTA: Em uma configuração RAID nível 1, o tamanho da configuração é igual ao tamanho da menor unidade.

Configuração RAID nível 0+1

Uma matriz RAID 0+1 combina a elevada taxa de acesso a dados de uma matriz RAID nível 0 e a proteção de dados (redundância) de um espelho RAID nível 1, particionando dados em duas unidades e espelhando esses dados particionados em um segundo conjunto de duas unidades.

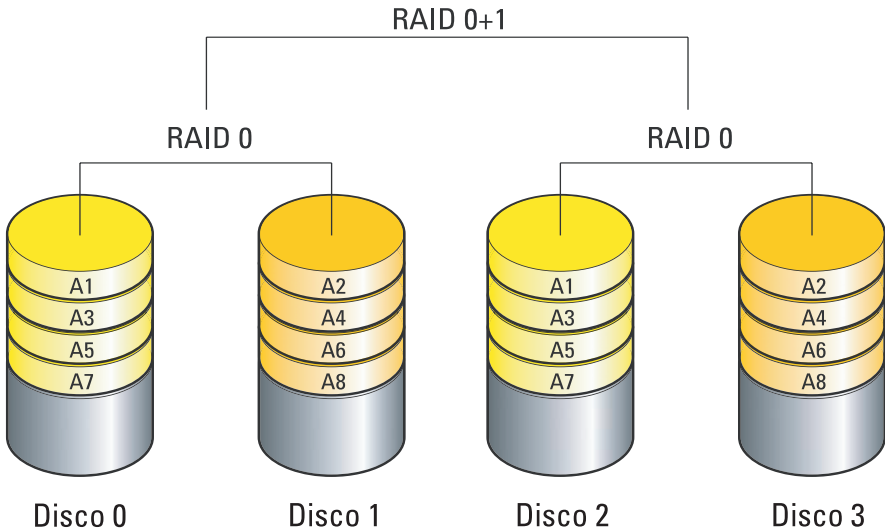

Se ocorrer uma falha na unidade, as operações subseqüentes de leitura e gravação serão direcionadas para as outras unidades sobreviventes. Uma substituição da unidade pode ser feita a partir dos dados da unidade remanescente. Além disso, como os dados são duplicados nas unidades principal e adicional, quatro unidades RAID nível 1 de 120 GB possuem em conjunto no máximo de 240 GB para armazenar dados.

Configuração RAID nível 5

O RAID nível 5 usa paridade de dados. O RAID nível 5 particiona dados e informações de paridade em três ou mais unidades. Oferece particionamento de dados no nível de byte e também particiona informações de correção de erro (matriz de paridade giratória). Resulta em excelente desempenho e boa tolerância a falhas.

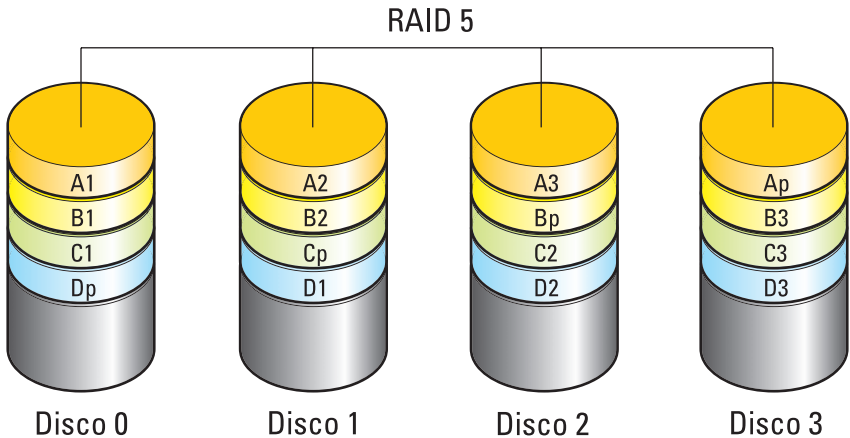

Se ocorrer uma falha na unidade, as operações subsequentes de leitura e gravação serão direcionadas para as outras unidades sobreviventes. Uma substituição da unidade pode ser feita a partir dos dados da unidade remanescente. Além disso, como os dados podem ser duplicados nas unidades principal e adicional, quatro unidades de 120 GB na configuração de RAID nível 1 têm, coletivamente, no máximo de 360 GB para armazenamento de dados.

Como configurar o computador para o modo habilitado para RAID

Antes de criar uma configuração de RAID, você precisa configurar o computador para o modo habilitado para RAID.

- 1 Entre no programa de configuração do sistema (consulte "Como entrar no programa de configuração do sistema" na página 320).
- 2 Pressione as teclas de seta para cima e seta para baixo para realçar a opção **Unidades** e, em seguida, pressione <Enter>.
- 3 Pressione as teclas de seta para cima e para baixo para realçar o disco rígido correspondente e pressione <Enter>.

4 Pressione as teclas de seta para cima e para baixo para realçar **RAID On** (RAID habilitado) e pressione <Enter>.

5 Repita o processo, conforme necessário, para cada disco rígido.



NOTA: Discos rígidos em uma configuração de RAID devem ser de tamanho igual para evitar espaço não alocado.

6 Pressione <Esc>, pressione as teclas de seta para a esquerda e para a direita para realçar a opção **Salvar/Sair** e, em seguida, pressione <Enter> para sair do programa de configuração do sistema e reiniciar o processo de inicialização.

Como configurar RAID

O computador pode ser configurado para RAID, mesmo que não tenha sido selecionada uma configuração de RAID quando o computador foi adquirido. Isso pode ser feito antes ou depois da instalação do sistema operacional.

Dependendo do computador, você usará os programas da NVIDIA (consulte "Como usar os utilitários NVIDIA" na página 92) ou da Intel (consulte "Como usar os utilitários Intel® RAID" na página 97) para criar e gerenciar matrizes RAID.

Como usar os utilitários NVIDIA

Se estiverem instalados no sistema, consulte as seções a seguir para obter informações sobre como usar os utilitários NVIDIA.

- "Como atribuir discos à matriz RAID antes de instalar o sistema operacional" na página 92.
- "Como atribuir novos discos à matriz RAID depois de instalar o sistema operacional" na página 94.
- "Como apagar uma matriz RAID" na página 95.
- "Como fazer a conversão de um tipo de configuração de RAID para outro" na página 95.
- "Como reconstruir uma configuração de RAID (somente RAID 1)" na página 96.

Como atribuir discos à matriz RAID antes de instalar o sistema operacional



AVISO: O procedimento a seguir apaga todos os dados do disco rígido. Antes de continuar, faça o backup dos dados que quer manter.

1 Ative RAID para cada disco rígido aplicável no computador (consulte "Como configurar o computador para o modo habilitado para RAID" na página 91).

- 2 Reinicie o computador.
- 3 Pressione <Ctrl><n> quando for solicitado a acessar o BIOS do RAID.
A janela **Define a New Array** (Definir uma nova matriz) será mostrada.



NOTA: Se o logotipo do sistema operacional aparecer, aguarde até ver a área de trabalho do Microsoft Windows. Em seguida, desligue o computador e tente de novo.

- 4 Pressione <Tab> para navegar para o campo **RAID Mode** (Modo RAID).
Para criar uma configuração de RAID 0, use as teclas de seta para selecionar **Striping** (Particionamento).

Para criar uma configuração de RAID 1, use as teclas de seta para selecionar **Mirroring** (Espelhamento).

- 5 Pressione <Tab> para navegar no campo **RAID Mode** (Modo RAID).
- 6 Use as teclas de seta para cima e para baixo para selecionar um disco rígido a ser incluído na matriz RAID e depois use a tecla de seta para a direita para mudar o disco selecionado do campo **Free Disks** (Discos disponíveis) para o campo **Array Disks** (Discos da matriz). Repita essas etapas para cada disco que você quer incluir na matriz RAID.



NOTA: O número de discos suportado em cada matriz RAID varia, dependendo do tipo de computador que você tem.

- 7 Após designar os discos rígidos a uma matriz, pressione <F9>.
O prompt **Clear disk data** (Limpar dados do disco) será mostrado.



AVISO: Todos os dados contidos nos discos selecionados serão perdidos na etapa a seguir. Antes de continuar, faça o backup dos dados que você quer manter.

- 8 Pressione <y> para limpar todos os dados das unidades selecionadas.
A janela **Array List** (Lista de matrizes) é mostrada.

- 9 Para revisar os detalhes da matriz configurada, use as teclas de seta para realçar a matriz na janela **Array Detail** (Detalhes da matriz) e pressione <Enter>.

A janela **Array List** (Lista de matrizes) é mostrada.



NOTA: Para apagar uma matriz, use as teclas de seta para selecioná-la e pressione <d>.

- 10 Pressione <Enter> para retornar à tela anterior.
- 11 Pressione <Ctrl><x> para sair do BIOS do RAID.

Como atribuir novos discos à matriz RAID depois de instalar o sistema operacional

Use o Nvidia MediaShield para criar uma configuração de RAID somente quando estiver adicionando um ou mais discos rígidos novos a um computador equipado com um único disco rígido (não habilitado para RAID) e quiser configurar os novos discos na matriz RAID.

 **AVISO:** O procedimento a seguir apaga todos os dados do disco rígido. Antes de continuar, faça o backup dos dados que você quer manter.

- 1 Habilite o RAID nos discos rígidos (consulte "Como configurar o computador para o modo habilitado para RAID" na página 91).
- 2 Após reinicializar o computador, abra o Nvidia MediaShield.
- 3 Clique em **Create** (Criar) em **System Tasks** (Tarefas do sistema).

A tela **NVIDIA Create Array Wizard** (Assistente de criação de matrizes do NVIDIA) é mostrada com a lista dos discos disponíveis para configuração.

- 4 Clique em **Next** (Avançar) → **Custom** (Personalizar) → **Next** (Avançar).
- 5 Use a caixa suspensa para selecionar **Striping** (Particionamento) (RAID 0) ou **Mirroring** (Espelhamento) (RAID 1).
- 6 Clique em **Next** (Avançar).

A janela **Free Disk Selection** (Seleção dos discos disponíveis) é mostrada.

 **NOTA:** Apenas os discos rígidos habilitados para RAID são mostrados como discos disponíveis.

- 7 Clique para selecionar os discos que vão compor a configuração de RAID, clique em **Next** (Avançar) e depois clique novamente em **Next** (Avançar).

 **NOTA:** O número de unidades suportado por cada matriz RAID varia, dependendo do tipo de computador que você tem.

A janela **Clearing System Data** (Limpeza de dados do sistema) é mostrada.

 **AVISO:** A opção **Clear System Data** (Limpar dados do sistema) apaga todos os dados do disco selecionado. Antes de continuar, faça o backup dos dados que você quer manter.

- 8 Clique em **Next** (Avançar) → **Finish** (Concluir) para criar a configuração de RAID.

A janela do utilitário de gerenciamento MediaShield RAID é mostrada com a lista da matriz juntamente com os outros discos rígidos instalados.

Como apagar uma matriz RAID

Apagar um volume de RAID 1 divide o volume em dois discos rígidos não RAID com uma partição e mantém os dados existentes intactos.



AVISO: Apagar o volume RAID 0 destrói todos os dados do volume. Antes de continuar, faça o backup dos dados que você quer manter.



AVISO: Se você apagar o volume RAID usado para inicializar o computador, este não será mais inicializável.

- 1 Abra o utilitário Nvidia MediaShield.
- 2 Clique para selecionar a matriz que você quer apagar.
- 3 Clique em **Delete Array** (Apagar matriz) no painel **System Tasks** (Tarefas do sistema).

A tela **NVIDIA Delete Array Wizard** (Assistente de exclusão da matriz NVIDIA) é mostrada.

- 4 Clique em **Next** (Avançar).

Uma tela de confirmação contendo o nome e o tamanho da matriz que você marcou para ser apagada é mostrada.

- 5 Clique em **Finish** (Concluir) para apagar a configuração de RAID.

A janela do utilitário de gerenciamento MediaShield RAID é mostrada com lista das matrizes restantes, juntamente com os outros discos rígidos instalados.

Como fazer a conversão de um tipo de configuração de RAID para outro

Você pode alterar o estado atual do disco ou da matriz — de particionado para espelhado, por exemplo — sem perda de dados. Você também pode adicionar discos rígidos em uma matriz existente.

O tempo necessário para converter uma matriz depende de vários fatores, por exemplo, a velocidade do processador, o tipo e o tamanho do disco rígido usado, o sistema operacional, etc.



AVISO: Discos rígidos adicionais a serem usados na matriz não podem ser menores que os discos da configuração atual.

- 1 Verifique se todos os discos a serem usados na configuração de RAID estão habilitados para RAID (consulte "Como configurar o computador para o modo habilitado para RAID" na página 91.)
- 2 Abra o utilitário Nvidia MediaShield.
- 3 Clique para selecionar a matriz que quer converter.

- 4 Clique em **Delete Array** (Apagar matriz) no painel **System Tasks** (Tarefas do sistema).

A tela **NVIDIA Convert Array Wizard** (Assistente para conversão da matriz NVIDIA) é mostrada.

- 5 Clique em **Next** (Avançar).

- 6 Em **RAID Mode Selection** (Seleção do modo RAID), selecione **Mirroring** (Espelhamento) ou **Striping** (Particionamento) no menu suspenso.

- 7 Clique em **Next**(Avançar).



AVISO: Todos os dados contidos nas unidades selecionadas serão perdidos na etapa a seguir. Antes de continuar, faça o backup dos dados que você quer manter.

- 8 Em **Free Disk Selection** (Seleção dos discos disponíveis), clique na caixa de seleção ao lado do(s) disco(s) rígido(s) que quer incluir na matriz.

- 9 Clique em **Finish**(Concluir).

A janela do utilitário de gerenciamento MediaShield RAID é mostrada e exibe o status do processo de atualização/migração juntamente com os outros discos instalados.

Como reconstruir uma configuração de RAID (somente RAID 1)

Se um dos discos rígidos da matriz RAID 1 falhar, você pode reconstruir a matriz mediante a restauração dos dados em um disco de reposição.

- 1 Abra o utilitário Nvidia MediaShield.
- 2 Clique para selecionar a configuração RAID (**Espelhamento**) na janela do utilitário de gerenciamento.
- 3 Selecione **Rebuild Array** (Reconstruir matriz) no painel **System Tasks** (Tarefas do sistema).

A tela **NVIDIA Rebuild Array Wizard** (Assistente para reconstrução da matriz NVIDIA) é mostrada.

- 4 Clique em **Next** (Avançar).
- 5 Selecione o disco rígido que você quer reconstruir, clicando na caixa de seleção ao lado dele.
- 6 Clique em **Next** (Avançar)→ **Finish** (Concluir).

A janela do utilitário de gerenciamento MediaShield RAID é mostrada e exibe o status do processo de reconstrução.



NOTA: Você pode usar o computador enquanto a matriz estiver sendo reconstruída.

Como usar os utilitários Intel® RAID

Se estiverem instalados no sistema, consulte as seções a seguir para obter informações sobre como usar os utilitários da Intel.

- "Como configurar uma matriz RAID 0 ou RAID 1 antes de instalar o sistema operacional" na página 97.
- "Como criar uma configuração de RAID nível 0 com o sistema operacional instalado" na página 98.
- "Como criar uma configuração de RAID nível 1 com o sistema operacional instalado" na página 99.
- "Como recuperar uma falha em um único disco rígido (RAID 1)" na página 100.
- "Como migrar para a configuração de RAID nível 0" na página 100.
- "Como migrar para a configuração de RAID nível 1" na página 101.

Como configurar uma matriz RAID 0 ou RAID 1 antes de instalar o sistema operacional



AVISO: Todos os dados dos discos rígidos serão perdidos quando você criar uma configuração de RAID usando o procedimento a seguir. Antes de continuar, faça o backup dos dados que quer manter.



AVISO: Use o procedimento a seguir somente se estiver reinstalando o sistema operacional. Não use o procedimento a seguir para fazer a migração de uma configuração de armazenamento existente para uma configuração de RAID nível 0.

- 1 Configure o computador para o modo habilitado para RAID (consulte "Como configurar o computador para o modo habilitado para RAID" na página 91).
- 2 Pressione <Ctrl><i> quando for solicitado que você entre no utilitário Intel RAID Option ROM.
- 3 Pressione as teclas de seta para cima e para baixo para realçar a opção **Create RAID Volume** (Criar volume RAID) e, em seguida, pressione <Enter>.
- 4 Digite o nome do volume RAID ou aceite o padrão e pressione <Enter>.

Para RAID 0

- a Pressione as teclas de seta para cima e para baixo para selecionar **RAID0 (Stripe)** (RAID0 [Particionamento]).



NOTA: O tamanho selecionado para o particionamento deve ser o mais próximo possível do tamanho médio dos arquivos que você quer armazenar no volume RAID. Se você não souber o tamanho do arquivo médio, escolha 128 KB como o tamanho de particionamento.

- b Pressione as teclas de seta para cima e seta para baixo para alterar o tamanho do particionamento e pressione <Enter>.

Para RAID 1

Pressione as teclas de seta para cima e para baixo para selecionar **RAID1 (Mirror)** (RAID1 [Espelhamento]).

- 5 Selecione a capacidade desejada para o volume e pressione <Enter>. O valor padrão é o tamanho máximo disponível.
- 6 Pressione <Enter> para criar o volume.
- 7 Pressione <y> para confirmar se você quer criar o volume RAID.
- 8 Verifique se a configuração correta do volume é mostrada na tela principal do utilitário Intel RAID Option ROM.
- 9 Use as teclas de seta para cima e seta para baixo para selecionar **Exit** (Sair) e pressione <Enter>.
- 10 Instale o sistema operacional (consulte "Como restaurar o sistema operacional" na página 273).

Como criar uma configuração de RAID nível 0 com o sistema operacional instalado



NOTA: Ao efetuar esta operação, todos os dados das unidades RAID serão perdidos.



- 1 Configure o computador para o modo habilitado para RAID (consulte "Como configurar o computador para o modo habilitado para RAID" na página 91).
- 2 Clique em **Iniciar** → **Programas** → **Intel(R) Matrix Storage Manager** → **Intel Matrix Storage Console**.



NOTA: Se a opção de menu **Actions** (Ações) não aparecer, o computador ainda não está configurado para o modo habilitado para RAID.

- 3 No menu **Actions** (Ações), selecione **Create RAID Volume** (Criar volume RAID) para abrir o Assistente de criação de volume RAID e depois clique em **Next** (Avançar).
- 4 Na tela **Select Volume Location** (Selecionar local do volume), clique no primeiro disco rígido que você quer incluir no volume RAID nível 0 e, em seguida, clique na seta para a direita.
- 5 Selecione o segundo disco rígido para incluir no volume RAID nível 0 e, em seguida, clique na seta para a direita. Os discos rígidos selecionados são mostrados na janela **Selected** (Selecionado). Clique em **Next** (Avançar).
 **NOTA:** Para adicionar um terceiro disco rígido no volume RAID nível 0, siga a etapa acima após selecionar o terceiro disco rígido.
- 6 Na janela **Specify Volume Size** (Especificar tamanho do volume), clique no **tamanho do volume** desejado e clique em **Next** (Avançar).
- 7 Clique em **Finish** (Concluir) para criar o volume ou clique em **Back** (Voltar) para fazer alterações.

Como criar uma configuração de RAID nível 1 com o sistema operacional instalado

-  **NOTA:** Ao executar essa operação, todos os dados dos discos RAID serão perdidos.
- 1 Configure o computador para o modo habilitado para RAID (consulte "Como configurar o computador para o modo habilitado para RAID" na página 91).
- 2 Clique em **Iniciar**→ **Programas**→ **Intel(R) Matrix Storage Manager**→ **Intel Matrix Storage Console**.
 **NOTA:** Se você não conseguir vir a opção de menu **Actions** (Ações), você ainda não configurou o computador para o modo habilitado para RAID.
- 3 No menu **Actions** (Ações), selecione **Create RAID Volume** (Criar volume RAID) para abrir o Assistente de criação de volume RAID e depois clique em **Next** (Avançar).
- 4 Clique em **Next** (Avançar) na primeira tela.
- 5 Confirme o nome do volume, selecione **RAID 1** como o nível de RAID e depois clique em **Next** (Avançar) para continuar.
- 6 Na tela **Select Volume Location** (Selecionar local do volume), clique no primeiro disco rígido que você quer usar e, em seguida, clique na seta para a direita.
- 7 Clique em um segundo disco rígido até que as duas unidades apareçam na janela **Selected** (Selecionado) e depois clique em **Next** (Avançar).

- 8 Na janela **Specify Volume Size** (Especificar tamanho do volume), selecione o **tamanho do volume** desejado e clique em **Next** (Avançar).
- 9 Clique em **Finish** (Concluir) para criar o volume ou clique em **Back** (Voltar) para fazer alterações.
- 10 Siga os procedimentos do Microsoft Windows para criar uma partição no novo volume RAID.

Como recuperar uma falha em um único disco rígido (RAID 1)



NOTA: Execute as etapas a seguir assim que substituir o disco rígido danificado (consulte a seção "Discos" correspondente do computador).

- 1 Ligue ou reinicie o computador.
- 2 Pressione <Ctrl><i> quando for solicitado que você entre no utilitário Intel RAID Option ROM.
- 3 Em **DEGRADED VOLUME DETECTED (VOLUME DEGRADADO DETECTADO)**, confirme se o novo disco (não-RAID) está sendo mostrado e pressione <Enter>.
- 4 Em **Disk/Volume Information** (Informações sobre disco/volume), confirme se o status do volume é *Rebuild* (Recriar).



NOTA: Volumes com um status *Rebuild* (Recriar) são recriados dentro do sistema operacional.

- 5 Use as teclas de seta para cima e seta para baixo para selecionar **Exit** (Sair) e pressione <Enter>.

O computador inicializa o sistema operacional e começa a recriação do volume RAID automaticamente.



NOTA: Você pode usar o computador durante a recriação do volume RAID nível 1.

Como migrar para a configuração de RAID nível 0

- 1 Configure o computador para o modo habilitado para RAID (consulte "Como configurar o computador para o modo habilitado para RAID" na página 91).
- 2 Clique em **Iniciar** → **Programas** → **Intel(R) Matrix Storage Manager** → **Intel Matrix Storage Console**.



NOTA: Se você não vir a opção de menu **Actions** (Ações), você ainda não configurou o computador para o modo habilitado para RAID.

- 3 No menu **Actions** (Ações), selecione **Create RAID Volume From Existing Hard Drive** (Criar volume RAID a partir do disco rígido existente) para abrir o Assistente de migração.
- 4 Clique em **Next** (Avançar) na tela **Migration Wizard** (Assistente de migração).
- 5 Digite um nome de volume RAID ou aceite o padrão.
- 6 Na caixa suspensa, selecione **RAID 0** como o nível de RAID.
- 7 Selecione o tamanho do particionamento adequado na caixa suspensa e clique em **Next** (Avançar).

Selecione o tamanho do particionamento mais próximo ao tamanho do arquivo médio que você quer armazenar no volume RAID. Se você não souber o tamanho do arquivo médio, escolha 128 KB como o tamanho de particionamento.

- 8 Na tela **Select Source Hard Drive** (Selecionar disco rígido de origem), clique duas vezes no disco rígido do qual você quer fazer a migração e clique em **Next** (Avançar).

Esse disco deve ser o disco rígido que contém os dados ou os arquivos do sistema operacional que você quer manter no volume RAID.

- 9 Na tela **Select Member Hard Drive** (Selecionar disco rígido membro), clique duas vezes nos discos rígidos para selecionar as unidades que farão parte da matriz e clique em **Next** (Avançar).
- 10 Na tela **Specify Volume Size** (Especificar tamanho do volume), selecione o tamanho do volume desejado e clique em **Next** (Avançar).



AVISO: Na etapa a seguir, todos os dados contidos no disco membro são removidos.

- 11 Clique em **Finish** (Concluir) para iniciar a migração ou clique em **Back** (Voltar) para fazer alterações.



NOTA: Você poderá usar o computador normalmente durante o processo de migração.

Como migrar para a configuração de RAID nível 1

- 1 Configure o computador para o modo habilitado para RAID (consulte "Como configurar o computador para o modo habilitado para RAID" na página 91).

- 2 Clique em **Iniciar**→ **Todos os programas**→ **Intel(R) Matrix Storage Manager**→ **Intel Matrix Storage Console** para abrir o utilitário Intel Storage.



NOTA: Se você não vir a opção de menu **Actions** (Ações), você ainda não configurou o computador para o modo habilitado para RAID.

- 3 No menu **Actions** (Ações), selecione **Create RAID Volume From Existing Hard Drive** (Criar volume RAID a partir do disco rígido existente) para abrir o Assistente de migração.
- 4 Clique em **Next** (Avançar) na tela **Migration Wizard** (Assistente de migração).
- 5 Digite um nome de volume RAID ou aceite o padrão.
- 6 Na caixa suspensa, selecione **RAID 1** como o nível de RAID.



NOTA: Selecione o disco rígido que quer usar como origem (deve ser o disco rígido que contém os dados ou arquivos do sistema operacional que serão mantidos no volume RAID).

- 7 Na tela **Select Source Hard Drive** (Selecionar disco rígido de origem), clique duas vezes no disco rígido do qual você quer fazer a migração e clique em **Next** (Avançar).

Esse disco deve ser o disco rígido que contém os dados ou os arquivos do sistema operacional que você quer manter no volume RAID.

- 8 Na tela **Select Member Hard Drive** (Selecionar disco rígido membro), clique duas vezes no disco rígido para selecionar a unidade membro que você quer usar como o espelho na configuração e clique em **Next** (Avançar).

- 9 Na tela **Specify Volume Size** (Especificar tamanho do volume), selecione o **tamanho do volume** desejado e clique em **Next** (Avançar).



AVISO: Na etapa a seguir, todos os dados contidos na unidade membro são removidos.

- 10 Clique em **Finish** (Concluir) para iniciar a migração ou clique em **Back** (Voltar) para fazer alterações.



NOTA: Você poderá usar o computador normalmente durante o processo de migração.

Como desligar o computador

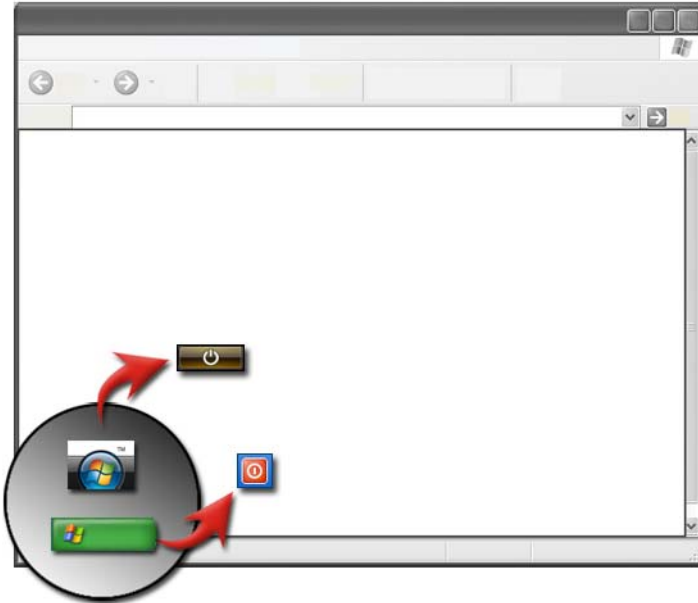

Certifique-se de que você tenha desligado o sistema operacional Microsoft® Windows® antes de desligar o computador.

Windows Vista®

- 1 Salve e feche todos os arquivos abertos e todos os programas.
- 2 Clique em **Iniciar**  e mova o ponteiro do mouse para a seta próxima ao botão de cadeado.
- 3 Clique em **Desligar**.

Windows® XP



- 1 Salve e feche todos os arquivos abertos e todos os programas.

- 2 Clique em **Iniciar**  e selecione o **menu** Desligar o computador.
- 3 A caixa de diálogo **Desligar o computador** é mostrada.
- 4 Clique no botão **Desligar** para desligar o computador.



DICA: Se o computador não estiver funcionando corretamente, reiniciar o Windows quase sempre resolve o problema.



PARA OBTER MAIS INFORMAÇÕES: Para aprender mais sobre como desligar o computador corretamente no Windows, consulte a Ajuda e suporte do Windows: clique em **Iniciar**  ou  → **Painel de controle**.



NOTA: O sistema operacional Windows inicia automaticamente ao ligar o computador.

Estados de desativação

Microsoft® Windows Vista®

- Suspensão** Suspensão é um estado ou modo de economia de energia. Este modo salva todos os documentos e programas abertos e permite que o computador volte rapidamente à operação em plena capacidade (normalmente dentro de alguns segundos) quando você deseja voltar a trabalhar.
- Desligar** Use desligar apenas quando precisar desligar a energia do computador, por exemplo, para adicionar memória ou se não pretende usar o computador por vários dias.

Windows® XP

- Modo de espera** Modo de espera é um estado no qual a tela e os discos rígidos são desligados para que o computador gaste menos energia. Quando você quiser usar o computador de novo, ele sai do modo de espera rapidamente e a área de trabalho é restaurada exatamente como a deixou. Como o modo de espera não salva o estado da área de trabalho no disco, uma falha de energia no modo de espera pode resultar na perda de informações não salvas.
- Modo de hibernação** Modo de hibernação é um estado no qual o computador desliga para salvar energia, mas primeiro salva tudo na memória do disco rígido. Quando você reinicia o computador, a área de trabalho é restaurada exatamente como a deixou. Use o modo de hibernação para economizar energia quando você sair da frente do computador por um longo período.
- Desligar** Use desligar quando você precisar desligar a energia do computador. Essa ação desliga o Windows para que você possa desligar a energia do computador com segurança.

Como finalizar um programa que não está respondendo

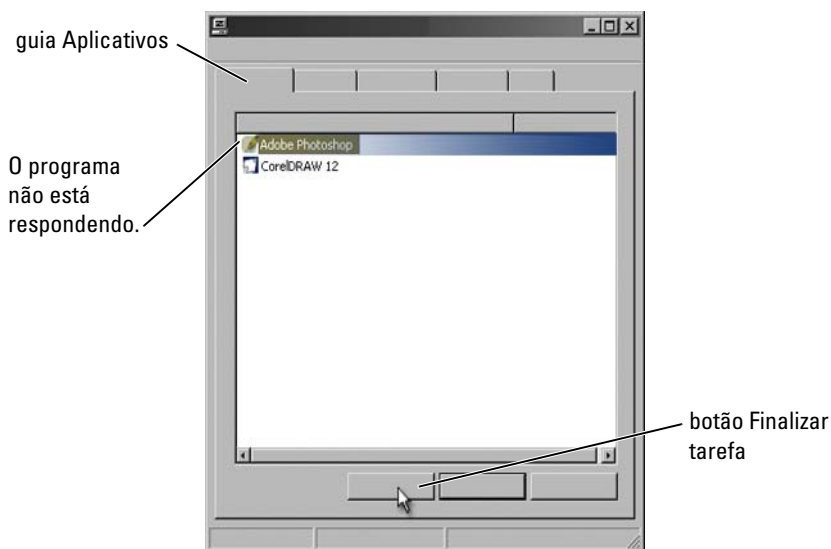



Se um programa do computador parar de responder ou aparecer congelado, o Windows tentará encontrar o problema e solucioná-lo automaticamente. Para continuar a trabalhar, você precisará finalizar (desligar) o programa. Você pode desligar o programa usando o utilitário Gerenciador de tarefas.

- 1 Clique com o botão direito na barra de tarefas e selecione **Gerenciador de tarefas**.
- 2 A janela **Gerenciador de tarefas** é mostrada.
- 3 Na guia **Aplicativos**, selecione o programa que não está respondendo e clique em **Finalizar tarefa**.



NOTA: Os dados inseridos ou as alterações feitas no programa e não salvos serão perdidos.



PARA OBTER MAIS INFORMAÇÕES: Para aprender mais sobre o Gerenciador de tarefas, consulte a Ajuda e suporte do Windows: clique em **Iniciar**  ou  → **Ajuda e suporte**.

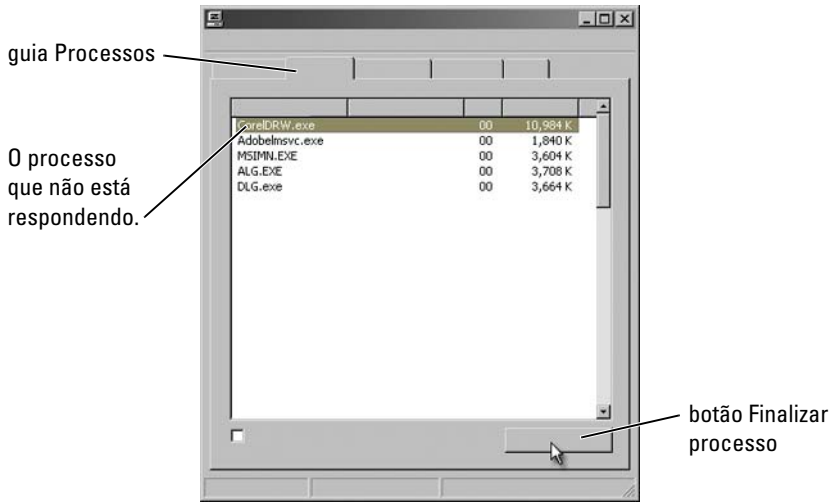

Como finalizar um processo que não está respondendo



Use o Gerenciador de tarefas para finalizar (desligar) os processos que não estão respondendo. Um processo pode ser um programa, como o Windows Explorer, ou um serviço, como o MSTask.

- 1 Clique com o botão direito na barra de tarefas e clique na guia **Gerenciador de tarefas** → **Processos**.
- 2 Na guia **Processos**, selecione o programa que não está respondendo e clique em **Finalizar processo**.

 **DICA:** Cuidado ao finalizar um processo. Se você finalizar um processo associado a um programa aberto, o programa também será fechado e você perderá os dados não salvos. Se você finalizar um processo associado a um serviço de sistema, alguma parte do sistema poderá não funcionar corretamente.

 **PARA OBTER MAIS INFORMAÇÕES:** Para aprender mais sobre o que fazer quando um processo não responde, consulte a Ajuda e suporte do Windows: clique em **Iniciar**  ou  → **Ajuda e suporte**.

Como acoplar e desacoplar o computador laptop

Como desacoplar o computador quando ele estiver funcionando — Desacoplamento a quente

Configuração Avançada e Interface de Energia (ACPI) é uma forma de gerenciamento de energia que permite que o sistema operacional controle a quantidade de energia transmitida para cada dispositivo conectado ao computador.

Se o computador tiver suporte para ACPI, você poderá desacoplá-lo enquanto ainda estiver executando, sem fechar os aplicativos ou programas abertos.

Para verificar se o computador tem suporte para ACPI:

Windows Vista

- 1 Clique em **Iniciar**  → **Painel de Controle** → **Sistema e Manutenção** → **Sistema** → **Gerenciador de Dispositivos** (mostrado em Tarefas).
- 2 Se uma janela contendo uma solicitação de permissão para continuar for mostrada, clique em **Continuar**.
- 3 Procure pelos **Dispositivos de sistema**. Se o computador tiver suporte para ACPI, a ACPI será mostrada ao lado do nome do dispositivo.

Windows XP

- 1 Clique em **Iniciar**  → **Painel de controle** → **Desempenho e manutenção**.
- 2 Clique em **Ferramentas administrativas** → **Gerenciamento do computador** → **Gerenciador de dispositivos**.
OU
Clique em **Sistema** → **Propriedades do sistema** → **Hardware** → **Gerenciador de dispositivos**.
- 3 Procure pelos **Dispositivos de sistema**. Se o computador tiver ACPI-ativada, a ACPI será mostrada próxima ao nome do dispositivo.



PARA OBTER MAIS INFORMAÇÕES: Para aprender mais sobre como desacoplar seu computador laptop, consulte a documentação fornecida com o computador e com a estação de acoplamento.

Como desacoplar sem desligar

- 1 Salve os arquivos abertos.
- 2 Clique em **Iniciar**  → **Desencaixar** e aguarde até o sistema confirmar que o computador está pronto para ser desacoplado.
- 3 Remova o computador da estação de acoplamento.



DICA:

1) Se o computador não estiver sendo alimentado por bateria, ele será desligado quando o desacoplamento for feito e você perderá todos os dados que não foram salvos.

2) Nunca desacople o computador sem antes prepará-lo para esse procedimento. Se você desacoplar antes de preparar o computador, perderá os dados e o computador poderá ficar vários minutos sem funcionar corretamente.

3) O desacoplamento a quente está disponível somente em computadores que tenham suporte para ACPI.

Como desligar o computador quando não conseguir desligá-lo normalmente

Nem sempre é possível desligar o computador sem ter nenhum problema. Quando isso acontece, um programa ou um processo pode estar impedindo o computador de desligar. Ao desligar, o Windows tentará finalizar todos os programas. Se isso não ocorrer, você precisará finalizar um programa e/ou um processo manualmente usando o **Gerenciador de Tarefas**.

Como desligar um computador travado ou “congelado”

Windows Vista



Ao tentar desligar, a tela escurece e mostra os programas que estão impedindo o computador de desligar. Isso pode indicar porque esses programas estão impedindo o computador de desligar.

- Clique em **Desligar agora** para forçar todos os programas a finalizarem e concluir o processo de desligamento do computador. Se você clicar em **Desligar agora**, perderá os dados que não foram salvos.

OU

- Não desligue. Clique em **Cancelar** para retornar ao Windows. Se os programas que estão impedindo o desligamento contiverem dados que você deseja salvar, salve-os agora. Em seguida, continue a desligar o computador.



PARA OBTER MAIS INFORMAÇÕES: Para aprender mais sobre como desligar o computador, consulte a Ajuda e suporte do Windows: clique em **Iniciar**  ou  → **Ajuda e suporte**.

Windows XP

Ao tentar desligar, o Windows pode mostrar a caixa de diálogo **Finalizar programa**.

- Clique em **Finalizar agora** para finalizar o programa. Se você escolher finalizar o programa imediatamente, você perderá os dados não salvos.

OU

- Não desligue. Clique em **Cancelar** para retornar ao Windows. Se os programas que estão impedindo o desligamento contiverem dados que você deseja salvar, salve-os agora. Em seguida, continue a desligar o computador.

Como desligar o computador quando ele pára de responder e mostra uma tela inteiramente azul

Quando ocorre um erro irreversível no sistema operacional, o computador mostra uma tela azul com os códigos de erro e todas as operações do computador param. Neste momento, é preciso desligar o computador.



Pressione e mantenha pressionado o botão liga/desliga por pelo menos oito segundos. Além disso, pode ser uma oportunidade para remover e substituir a bateria de um computador laptop para certificar-se de que a energia esteja desligada e que os componentes reiniciarão quando a energia estiver ligada de novo. Consulte "Como substituir a bateria" na página 151.



DICA: Se uma mensagem de erro for mostrada quando o computador parar de responder, anote-a. Isso o ajudará a solucionar o problema mais tarde.



A caixa de diálogo de informações do erro será mostrada assim que você reiniciar o computador. Anote as mensagens de erro que forem mostradas.



NOTA: Os dados não salvos relacionados aos programas ativos serão perdidos.



PARA OBTER MAIS INFORMAÇÕES: Para aprender mais sobre como desligar o computador, consulte:

- Ajuda e suporte do Windows: clique em Iniciar  ou  → Ajuda e suporte
- "Tarefas de manutenção (Melhorar o desempenho e garantir a segurança)" na página 131
- O administrador de sistema
- support.dell.com.

Como iniciar o computador no modo de segurança

Modo de segurança é uma opção de solução de problemas para o Windows que inicia o computador em um estado limitado. Apenas os arquivos básicos e os drivers necessários para executar o Windows são inicializados.

Você pode desejar iniciar o computador no modo de segurança se ele foi desligado com uma tela congelada em azul.

As palavras “Modo de segurança” aparecem nos cantos da tela para identificar o modo do Windows que está sendo usado. Se um problema existente não aparecer novamente ao iniciar no modo de segurança, você pode eliminar as configurações padrão e os drivers de dispositivos básicos como possíveis causas.

Acesse o modo de segurança pressionando e mantendo pressionada a tecla <F8> enquanto o computador reinicia.

Como reiniciar o computador depois de uma interrupção no fornecimento de energia



PARA OBTER MAIS INFORMAÇÕES: Para aprender mais sobre o modo de segurança, consulte a Ajuda e suporte do Windows: clique em Iniciar



ou





→ Ajuda e suporte.

Se o computador sofrer uma falha de energia, poderá reiniciar e mostrar uma série de mensagens.

- Se você estiver trabalhando em um aplicativo, a mensagem solicitará que você escolha uma versão do documento para salvar.
- Se você tiver um aplicativo ou programa aberto, uma mensagem pode dizer a você que o programa não desligou corretamente. Você pode precisar desligar o computador e reiniciá-lo.



PARA OBTER MAIS INFORMAÇÕES: Para aprender mais sobre como gerenciar as opções de energia do computador, consulte:

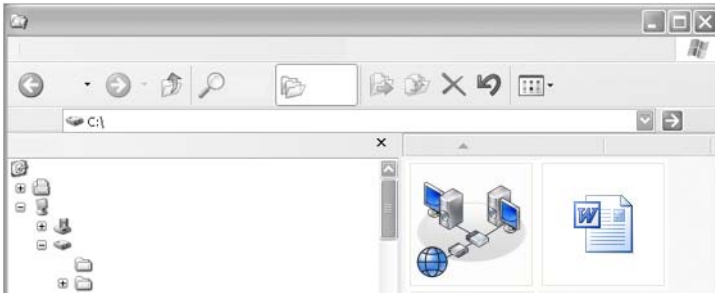

- Ajuda e suporte do Windows: clique em Iniciar  ou  → Ajuda e suporte
- "Tarefas de manutenção (Melhorar o desempenho e garantir a segurança)" na página 131
- "Energia (configurações de energia, dispositivos de proteção contra oscilações e falhas de energia, e baterias)" na página 143.

Arquivos e pastas



Arquivos são documentos, fotos ou gráficos armazenados no computador. Uma pasta é composta por um grupo de múltiplos arquivos.



PARA OBTER MAIS INFORMAÇÕES: Para aprender mais sobre como abrir, copiar e apagar arquivos e pastas, consulte a Ajuda e suporte do Windows: clique em Iniciar  ou  → Ajuda e suporte.

Como ver e encontrar arquivos

botões
Avançar/
Voltar

barra de
ferramentas

barra de
endereços

pastas

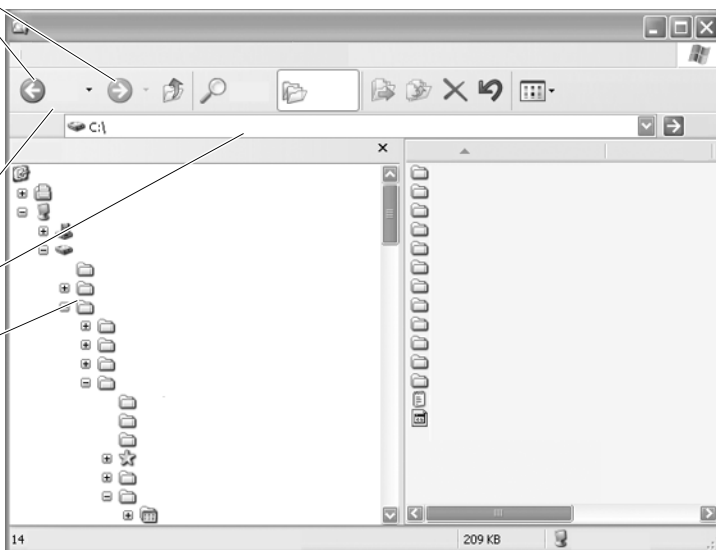

Use o Microsoft® Windows® Explorer para ver e localizar arquivos e pastas disponíveis no computador.



PARA OBTER MAIS INFORMAÇÕES: Para aprender mais sobre como usar o utilitário Windows Explorer, consulte a Ajuda e suporte do Windows: clique em Iniciar  ou  → Ajuda e suporte.

No Windows Explorer, use os botões **Avançar** e **Voltar** acima da barra de endereços para ver e encontrar os arquivos vistos anteriormente.

Como selecionar e abrir arquivos

Para abrir um arquivo, primeiro você precisa selecioná-lo. Para selecionar um arquivo, clique uma vez no nome do arquivo. Os arquivos selecionados aparecem destacados. Para abrir um arquivo, clique duas vezes no nome do arquivo selecionado.

Como selecionar um grupo de arquivos

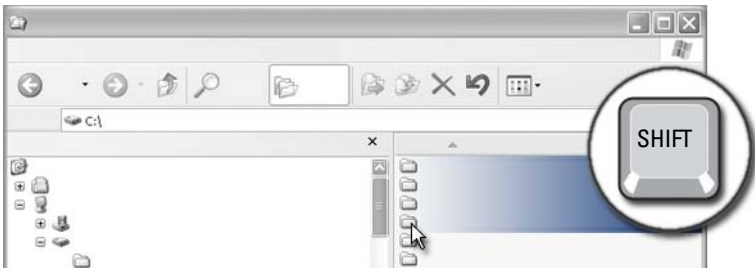

Clique no primeiro arquivo que você quer incluir no grupo. Pressione e mantenha pressionada a tecla <Shift> até você clicar no último arquivo a ser incluído no grupo. Todos os arquivos do grupo são destacados.

Como selecionar vários arquivos aleatórios



Clique no arquivo que você quer selecionar. Pressione e mantenha pressionada a tecla <Ctrl> até você clicar em cada arquivo. Todos os arquivos selecionados são destacados.

Como abrir e salvar um arquivo

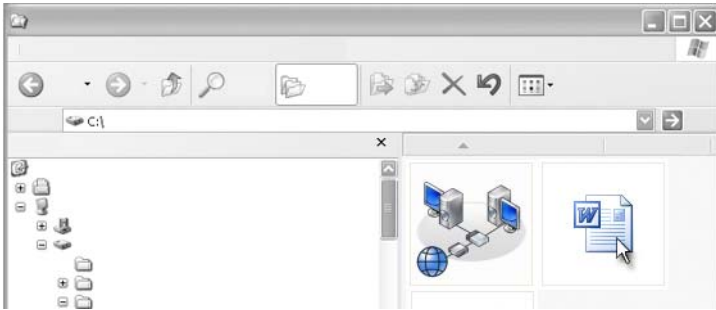

Clique duas vezes no arquivo que você quer abrir. Quando você terminar de trabalhar com o arquivo, faça o seguinte para salvá-lo: clique em **Arquivo** → **Salvar**. Clique em **X** no canto superior direito para fechar o arquivo.



NOTA: Ao clicar em X no canto superior direito de um aplicativo em vez de clicar em um arquivo específico, todos os arquivos abertos do aplicativo serão fechados.



DICA: Para salvar o arquivo com um nome diferente, clique em **Arquivo** → **Salvar como**. Digite um nome para o arquivo na caixa Nome do arquivo e clique em **Salvar**.

Como abrir uma imagem gráfica (foto ou figura)

Ao clicar duas vezes em um elemento gráfico (uma foto, por exemplo) para abri-lo, ele é mostrado na janela Visualizador de imagens e fax do Windows. Para fazer alterações no elemento gráfico, você precisará abri-lo dentro do programa usado para criá-lo ou em outro programa de edição de gráficos.

Como localizar arquivos

Se você não tem certeza do local onde um arquivo foi salvo, você pode usar a opção **Localizar**.

Como pesquisar um arquivo

Windows Vista®

- 1 Clique em **Iniciar**  → **Pesquisar**.
- 2 Na janela **Resultados da Pesquisa**, clique em **Todos**.
- 3 Digite o nome do arquivo ou parte do nome do arquivo na caixa **Pesquisar**.
- 4 Digite uma palavra ou parte de uma palavra na caixa **Pesquisar**.
- 5 Pressione <Enter> ou clique na lupa.

Para pesquisar uma imagem:

- 1 Clique em **Iniciar** → **Todos os programas** → **Windows Photo Gallery** (Galeria de fotos do Windows).

Windows® XP

- 1 Clique em **Iniciar**  → **Pesquisar**.
- 2 Em **Search Companion**, selecione o tipo de item que você deseja pesquisar.
- 3 Digite um nome e clique em **Pesquisar**.

Como renomear arquivos

Você não deve renomear os arquivos que o sistema operacional ou outros programas precisam para funcionar.

- 1 Clique com o botão direito no arquivo que você quer renomear.
- 2 Clique em **Renomear** no menu suspenso.
- 3 Digite um novo nome para o arquivo e pressione a tecla <Enter>.

Como imprimir arquivos

- 1 Abra o arquivo que você quer imprimir e selecione **Arquivo** → **Imprimir**.
- 2 Especifique as configurações de impressão e clique em **OK**.

Como apagar arquivos

- 1 Clique no arquivo que você quer apagar.
- 2 Pressione a tecla **Excluir**. A caixa de diálogo **Confirmar exclusão de arquivo** é mostrada.

- 3 O arquivo selecionado é apagado.

 **DICA:** Quando você apaga um arquivo, o Windows coloca-o na Lixeira, no caso de você precisar recuperá-lo. Para apagar um arquivo permanentemente, esvazie a Lixeira. Para esvaziar a Lixeira, clique duas vezes no ícone da Lixeira e selecione Esvaziar lixeira no menu Arquivo.

Como compartilhar arquivos



Windows Vista

- 1 Clique em um ou mais arquivos ou pastas que você quer compartilhar e clique em **Compartilhar**.
- 2 Na caixa de diálogo **Compartilhamento de Arquivos**, faça o seguinte:
 - **No mesmo computador:** digite o nome da pessoa com a qual você quer compartilhar os arquivos e clique em **Adicionar**.
 - **Em um domínio — individual:** clique na seta à direita da caixa de texto e em **Localizar**. Digite o nome da pessoa com a qual você quer compartilhar arquivos, clique em **Verificar nomes** e em **OK**.
 - **Em um domínio — todos:** clique na seta à direita da caixa de texto, clique em **Todos** e clique em **Adicionar**.
 - **Em um grupo de trabalho:** clique na seta à direita da caixa de texto, no nome da pessoa e em **Adicionar**.

Você pode precisar criar uma nova conta de usuário para compartilhar arquivos com outros usuários.

- 3 Em **Nível de Permissão**, clique na seta ao lado de cada pessoa ou grupo e selecione as permissões de compartilhamento:
 - Um **Leitor** pode ver os arquivos compartilhados, mas não adicionar, alterar ou apagar.
 - Um **Colaborador** pode ver ou adicionar arquivos compartilhados, mas só pode alterar ou apagar arquivos nos quais é colaborador.
 - Um **Co-proprietário** pode ver, adicionar, alterar ou apagar qualquer arquivo compartilhado.
- 4 Clique em **Compartilhar**. Se for solicitada a senha ou confirmação do administrador, digite a senha ou forneça uma confirmação.
- 5 Se aparecer uma janela contendo uma solicitação de permissão para continuar, clique em **Continuar**.
- 6 Após receber a confirmação que a pasta está compartilhada, envie um link dos arquivos compartilhados às pessoas com as quais você está compartilhando os arquivos.
- 7 Clique em **Concluído**.



NOTA: Se você alterar o nome de um arquivo ou pasta compartilhada, envie àqueles compartilhando o arquivo ou pasta, um link para o novo local.

Windows XP

- 1 Clique em **Iniciar**  → **Meus documentos**.
- 2 Selecione o arquivo ou a pasta que você quer compartilhar e arraste-o(a) para **Documentos compartilhados** na caixa **Outros locais**.



DICA: Para aprender mais sobre como compartilhar pastas ou documentos, clique na opção **Documentos compartilhados**, na caixa **Tarefas de Arquivo e Pasta**. Em seguida clique no link de **compartilhamento e segurança** na janela **Propriedades dos documentos compartilhados**. Essa ação leva você à tela **Ajuda e suporte do Windows**.

Como compartilhar arquivos com proteção de senha

Se o seu computador for parte de um grupo de trabalho, você tem a opção de ativar ou desativar a proteção de senha.

Se a proteção de senha estiver ativada, a pessoa com a qual você está compartilhando precisa ter uma conta de usuário e senha no seu computador para acessar os arquivos e pastas que você está compartilhando.

Como restringir o acesso a um arquivo

Você pode restringir quem tem acesso às pastas ou aos arquivos configurando as permissões para o arquivo ou pasta específico.

- 1 Localize a pasta ou o arquivo para o qual você quer configurar as permissões e clique nele(a) com o botão direito.
- 2 Clique em **Propriedades**→ **Segurança** para remover as permissões de um grupo ou usuário, clique no grupo ou usuário desejado e em **Remover**.



PARA OBTER MAIS INFORMAÇÕES: Para aprender mais sobre as permissões de configuração, consulte "Direitos de administrador" na página 259.

Como transferir arquivos e configurações para um novo computador

1



2



Como transferir arquivos de um computador rodando o Windows XP para um computador com o Windows Vista

- 1 Instale a Transferência Fácil do Windows a partir do DVD do Windows Vista no computador que executa o Windows XP.
- 2 Assim que concluir a instalação, clique em **Iniciar**  → Transferência Fácil do Windows.
- 3 Clique em **Continuar** na caixa de diálogo Controle de Conta de Usuário e siga as instruções do assistente para Transferência Fácil do Windows.

Se o recurso **Transferência Fácil do Windows** não for mostrado no menu **Iniciar**, use o Painel de Controle para acessar o assistente para **Transferência Fácil do Windows**:

- 1 Clique em **Iniciar**  → Painel de Controle → Sistema e Manutenção → Centro de Boas-Vindas → Transferir arquivos e configurações.
- 2 Clique em **Continuar** na caixa de diálogo Controle de Conta de Usuário e siga as instruções do assistente para Transferência Fácil do Windows.

Como transferir arquivos entre computadores que rodam o Windows XP

Para transferir arquivos e pastas de um computador para outro usando o Assistente para transferência de arquivos e configurações do Windows XP:

- 1 Clique em **Iniciar**  → Todos os programas → Acessórios → Ferramentas do sistema.
- 2 Selecione Assistente para transferência de arquivos e configurações.
- 3 Siga as instruções do assistente.

Como fazer backup de arquivos

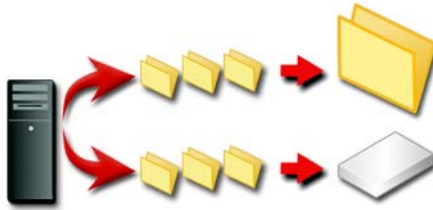

Você pode fazer backup do computador inteiro ou apenas de alguns arquivos e pastas.

Windows Vista

- 1 Clique em **Iniciar**  → Painel de Controle → Sistema e Manutenção → Centro de Boas-Vindas → Transferir arquivos e configurações.
- 2 Clique em **Fazer backup de arquivos** ou **Fazer backup do computador**.
- 3 Clique em **Continuar** na caixa de diálogo Controle de Conta de Usuário e siga as instruções do assistente **Fazer Backup de Arquivos**.

Windows XP

- 1 Clique em **Iniciar**  → Todos os programas → Acessórios → Ferramentas do sistema → Fazer backup.
- 2 Clique em **Modo avançado** no assistente de backup ou restauração.
- 3 Na guia **Fazer backup** → Trabalho → Novo.

- 4 Especifique os arquivos e pastas dos quais você quer fazer backup, marcando a caixa de seleção à esquerda de um arquivo ou pasta em **Clique na caixa de seleção de unidades, pastas e arquivos para marcá-los para backup**.
- 5 Em **Destino do backup**, faça o seguinte:
 - Clique em **Arquivo** se deseja fazer backup de arquivos ou pastas em um arquivo. Essa opção é selecionada por padrão.
 - Clique em um dispositivo de fita se deseja fazer backup de arquivos e pastas em uma fita.
- 6 Em **Mídia de backup ou nome do arquivo**, faça o seguinte:
 - Se você estiver fazendo backup de arquivos e pastas em um arquivo, digite o caminho e o nome de arquivo do arquivo de backup (.bkf) ou clique no botão **Procurar** para localizar um arquivo.
 - Se você estiver fazendo backup de arquivos e pastas em uma fita, clique na fita que deseja usar.
- 7 Especifique as opções de backup desejadas, como tipo de backup e tipo de arquivo de log, clicando no menu **Ferramentas** e em **Opções**.
- 8 Depois de concluir a especificação das opções de backup, clique em **OK**.
- 9 Clique em **Iniciar backup** e faça qualquer alteração na caixa de diálogo **Informações sobre o trabalho de backup**. Se deseja configurar as opções avançadas de backup, como verificação de dados ou compactação de hardware, clique em **Avançado**. Depois de concluir a configuração das opções avançadas de backup, clique em **OK**.
- 10 Clique em **Iniciar backup** para iniciar a operação de backup.

Como fazer backup quando as configurações forem pré-configuradas

Se um procedimento de backup foi pré-configurado, basta acessar o assistente de backup ou restauração, clicar em **Próximo** e em **Concluir** onde for adequado, sem alterar as configurações. Você terá a ajuda do assistente e depois o processo de backup será iniciado.

Como fazer backup com unidades ocultas



NOTA: Você não pode fazer backup de uma unidade “oculta”.

Para fazer backup nessa situação, primeiro você precisa mostrar todas as unidades ocultas. Para fazer isso, abra o programa que você usou para ocultar a unidade e torne-a visível.

Como restaurar arquivos

Você pode restaurar o computador inteiro ou somente os arquivos e pastas dele.

Windows Vista

- 1 Clique em **Iniciar**  → **Painel de Controle** → **Sistema e Manutenção** → **Centro de Backup e Restauração**.
- 2 Clique em **Restaurar arquivos** ou **Restaurar computador**.
- 3 Clique em **Continuar** na caixa de diálogo **Controle de Conta do Usuário** e siga as instruções do assistente para **restaurar arquivos**.

Windows XP

- 1 Clique em **Iniciar**  → **Todos os programas** → **Acessórios** → **Ferramentas do sistema** → **Fazer backup**.
- 2 Clique em **Modo avançado**.
- 3 Na guia **Restaurar e gerenciar mídia**, selecione os arquivos e pastas que você quer restaurar.
- 4 Selecione o local para restaurar os arquivos e pastas dos quais você fez backup.
- 5 Selecione se substituirá os arquivos existentes pelo mesmo nome.
- 6 Clique em **Iniciar restauração**.

Como gerenciar aplicativos (programas)

Como instalar aplicativos no seu computador



Como instalar aplicativos a partir de um CD ou DVD com o Microsoft® Windows®

- 1 Insira o CD ou DVD no computador.
- 2 Siga as instruções da tela.

Se for solicitada a senha ou confirmação do administrador, digite a senha ou forneça uma confirmação.

Se um aplicativo não instalar, procure o arquivo de configuração do mesmo, normalmente chamado de `setup.exe` ou `install.exe`, que se encontra no disco de instalação.

Como instalar (fazer o download) de aplicativos a partir da Internet



- 1 No navegador da Web, clique no link do aplicativo.

Se for solicitada a senha ou confirmação do administrador, digite a senha ou forneça uma confirmação.

- 2 Clique em **Abrir** ou **Executar** e siga as instruções apresentadas na tela.
ou

Clique em **Salvar** e faça o download do arquivo de instalação no computador para permitir a verificação de vírus. Para instalar o aplicativo, clique duas vezes no arquivo e siga as instruções mostradas na tela.

 **AVISO:** Ao fazer o download e a instalação de aplicativos da Internet, verifique se o fabricante do software e o site que oferece o aplicativo são confiáveis.

Como instalar aplicativos a partir da rede



Este tópico só é aplicável se o seu computador estiver conectado a uma rede. Se o computador não estiver conectado a uma rede, você pode selecionar diferentes opções, como **Obter programas online** (para o Windows Vista).

Windows Vista®

- 1 Clique em **Iniciar**  → **Painel de controle** → **Programas**, e depois clique em **Obter novos programas online**.
- 2 Selecione um aplicativo da lista e clique em **Instalar**.
- 3 Siga as instruções da tela.
Digite a senha de administrador ou forneça uma confirmação, se você for solicitado a fazê-lo.

Windows® XP

- 1 Clique em **Iniciar**  → **Painel de controle** → **Adicionar ou remover programas**.
- 2 Clique em **Adicionar um programa**.

- 3 Se o administrador da rede tiver organizado os programas disponíveis em categorias, pode ser necessário que você selecione uma opção diferente em **Categoria** para ver o programa que você quer adicionar.
- 4 Selecione um aplicativo da lista e clique em **Adicionar**.
- 5 Siga as instruções da tela.

Como remover aplicativos do computador

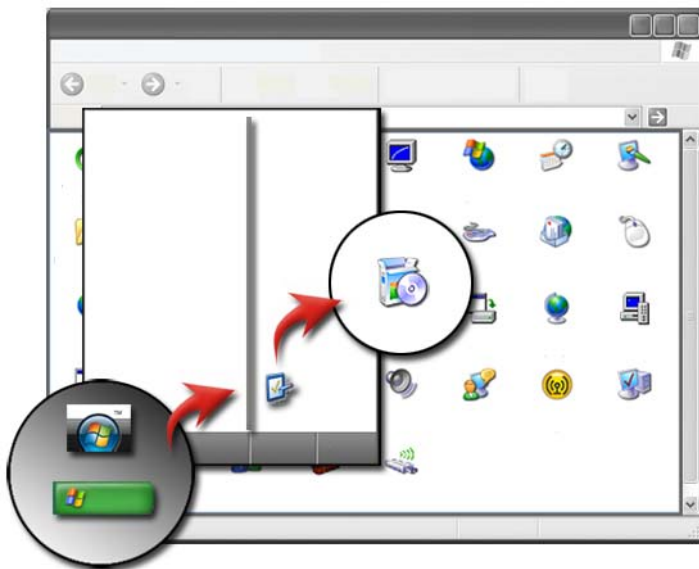

Windows Vista

- 1 Clique em **Iniciar**  → Painel de controle → Programas → Programas e Recursos.
- 2 Selecione o aplicativo que você quer remover e clique em **Desinstalar**.
Digite a senha de administrador ou forneça uma confirmação, se você for solicitado a fazê-lo.

Windows XP

- 1 Clique em **Iniciar**  → Painel de controle → Adicionar ou remover programas.

- 2 Clique em **Remover um programa** e selecione o aplicativo que você quer remover.
- 3 Clique em **Remover**.



DICA: o simples fato de apagar um programa não significa que ele tenha sido completamente removido do computador. Ao apagar um programa do computador de uma outra forma que não seja com o uso do utilitário Adicionar ou remover programas, você pode apagar acidentalmente drivers utilizados para outros programas.

Como finalizar um aplicativo quando ele não responder

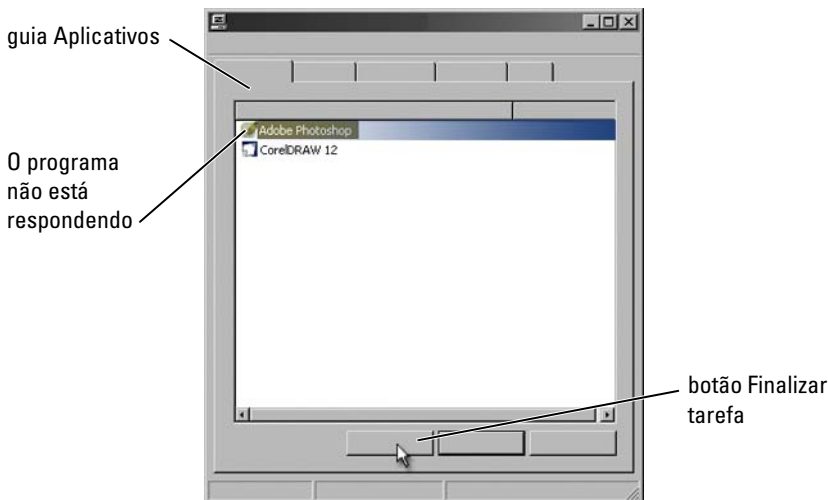

Se um aplicativo parar de responder, o Windows tentará encontrar o problema e corrigi-lo automaticamente.

Você pode também finalizar (ou fechar) o aplicativo usando o gerenciador de tarefas:

- 1 Clique com o botão direito na barra de tarefas e selecione **Gerenciador de tarefas**.
- 2 Na guia **Aplicativos** da tela **Gerenciador de tarefas do Windows**, clique no aplicativo que não está respondendo e depois clique em **Finalizar tarefa**.

Tarefas de manutenção (Melhorar o desempenho e garantir a segurança)

Como executar as tarefas de manutenção para aumentar a velocidade do computador e garantir a segurança



Com o tempo, o computador pode começar a funcionar mais devagar. O desempenho mais devagar do computador pode ser causado por:

- Arquivos desorganizados
- Software desnecessário
- Unidades de rede não usadas
- Muitos programas executados automaticamente na inicialização



Além disso, vírus podem causar sérios danos e diminuir drasticamente o desempenho do computador.

Você pode proteger o computador, aumentar sua vida operacional e seu desempenho se fizer a manutenção padrão, como:

- Limpar o computador e seus componentes
- Desfragmentar o disco
- Procurar vírus e spyware

As ferramentas para gerenciar e melhorar o desempenho do computador estão disponíveis através do sistema operacional. Use este documento como uma visão geral das opções fornecidas.



PARA OBTER MAIS INFORMAÇÕES: Para aprender mais sobre as tarefas de manutenção, consulte a Ajuda e suporte do Windows: clique em Iniciar  ou  → Ajuda e suporte.

Como limpar o computador

Antes de iniciar

Leia as instruções disponíveis nas informações de segurança da Dell™ fornecidas com o computador.

Desligue e desconecte o computador da tomada elétrica. Remova as baterias do computador laptop.

Como limpar o computador

Para fazer a limpeza, passe um pano macio umedecido em água no computador, no teclado e na parte plástica do monitor.

Não use produtos em aerossol, líquidos inflamáveis ou outros produtos em spray. Não deixe cair água no computador ou no teclado.



PARA OBTER MAIS INFORMAÇÕES: Para aprender mais sobre como limpar os componentes individuais do computador, consulte "Dispositivos de navegação (mouse, teclado e touch pad)" na página 59.

Como limpar unidades ópticas e mídia de unidade óptica



AVISO: Use sempre ar comprimido para limpar as lentes da unidade óptica e siga as instruções fornecidas com o produto de ar comprimido. Nunca toque as lentes na unidade.

Se você detectar problemas, como saltos, na qualidade de reprodução da mídia óptica, tente limpá-la.

- 1 Segure o disco pela borda externa. Você também pode tocar na borda interna do orifício central.

AVISO: Para evitar danos à superfície, não limpe o disco com movimentos circulares.

- 2 Com um pano seco, macio e que não solte fiapos, limpe suavemente a parte de baixo do disco (o lado sem rótulo), realizando movimentos do centro para fora.

Para remover sujeiras mais difíceis, experimente usar água ou uma solução de água e sabão neutro. Você também pode comprar produtos comerciais que limpam os discos e fornecem proteção contra poeira, impressões digitais e arranhões. Os produtos para limpeza de CDs também podem ser usados com segurança em DVDs.

Como gerenciar o desempenho do computador

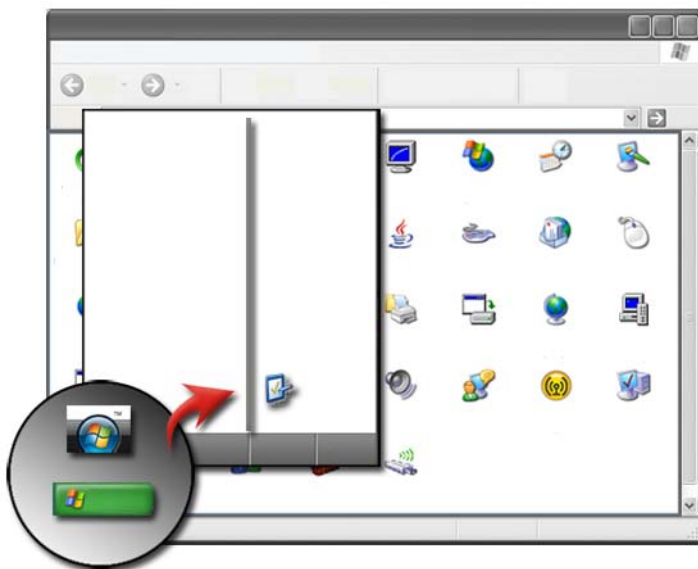

O painel de controle fornece ferramentas para você gerenciar e melhorar o desempenho do computador.

Windows Vista®

- 1 Clique em **Iniciar**  → **Painel de controle**.
- 2 Clique em **Sistema e manutenção** → **Informações e ferramentas de desempenho**.
- 3 Use as opções a seguir na área **Tarefas** para melhorar o desempenho do computador:

Gerenciar programas de inicialização — desativa alguns programas de inicialização para melhorar o desempenho

Ajustar efeitos visuais — altera a maneira como os menus e as janelas aparecem para otimizar o desempenho

Ajustar opções de indexação — as opções de indexação ajudam você a encontrar o que está procurando no computador

Ajustar as configurações de energia — altera as configurações de energia para que o computador seja reiniciado com mais eficiência a partir de configurações de economia de energia e ajusta o uso da bateria em computadores laptops.

Abrir a ferramenta de limpeza de disco — apaga os arquivos desnecessários ou temporários do disco rígido para aumentar o espaço de armazenamento no computador

Ferramentas avançadas — acessa ferramentas de sistema avançadas, como Visualizar eventos e Informações de sistema

Windows® XP

- 1 Clique em **Iniciar**  → **Painel de controle** → **Desempenho e manutenção** → **Ferramentas administrativas**.
- 2 Selecione uma das opções disponíveis para executar a manutenção e melhorar o desempenho do computador.

Serviços de componentes — ferramentas do sistema para monitorar o status dos serviços do sistema, visualizar os eventos e outros processos em execução no computador.

Gerenciamento do computador — fornece acesso às ferramentas do sistema, como o Gerenciador de dispositivo, Desfragmentador de disco, Gerenciamento de disco e outros utilitários de sistema de serviço e armazenamento.

Visualizar eventos — ferramenta avançada de sistema para ver os eventos de segurança, aplicativos e sistema para verificar os erros ou as áreas com problemas.

Política de segurança local — ferramenta avançada de segurança para gerenciar e atualizar as senhas de segurança do sistema, as políticas locais, as políticas de chave local, as restrições de software e as políticas de segurança de IP.

Desempenho — monitora o desempenho do sistema para detectar problemas.



PARA OBTER MAIS INFORMAÇÕES: Para aprender mais sobre como gerenciar o espaço no disco rígido removendo aplicativos não usados, consulte "Como remover aplicativos do computador" na página 129.

Ajuste do desempenho

Ajuste do desempenho baseado na configuração do sistema

Em alguns sistemas Dell, as configurações disponíveis na página Avançado da Configuração do sistema fornecem aos usuários acesso aprimorado às opções e aos controles, o que permite que o computador seja ajustado manualmente.



AVISO: A configuração do sistema permite que os usuários tenham acesso irrestrito quando forem definir parâmetros relacionados a desempenho. Definir essas configurações de maneira imprópria ou escolher opções fora da capacidade dos componentes instalados pode causar instabilidade no sistema, redução da vida útil ou danos permanentes ao componente.

Para obter mais informações sobre como acessar a Configuração do sistema, consulte "Configuração do sistema" na página 319.

Ajuste do desempenho com base no software

NVIDIA Enthusiast System Architecture (ESA) é um protocolo de PC para monitoramento e controle térmico, elétrico, acústico e de características de funcionamento em tempo real do computador.

Se o computador incluir componentes compatíveis com ESA, a Dell tem os aplicativos pré-instalados para monitorar e “ajustar” o desempenho dos componentes.

Para obter mais informações sobre ESA, consulte [nvidia.com/object/nvidia_esa.html](https://www.nvidia.com/object/nvidia_esa.html).

NVIDIA Performance

O aplicativo NVIDIA Performance integra muitas das funções disponíveis anteriormente no aplicativo NVIDIA nTune na da seção de desempenho do Painel de controle NVIDIA.



NOTA: Quando usar a seção de **desempenho** do Painel de controle NVIDIA, você pode ser solicitado a aceitar o contrato de licença do usuário final.

Configurações do dispositivo

Quando inicializado, o aplicativo detecta dispositivos compatíveis com ESA que estejam instalados como CPUs, placas de vídeo, memória, placa de sistema e componentes do chassi.

Selecionar um componente na interface de **configurações do dispositivo** fará com que sejam mostradas as configurações e as opções disponíveis para tal componente. Usuários avançados podem modificar manualmente essas opções para adaptar e personalizar o desempenho do sistema. Essas configurações podem ser salvas em perfis para serem lembrados mais tarde.



AVISO: A configuração do sistema permite que os usuários tenham acesso irrestrito quando forem definir parâmetros relacionados a desempenho. Definir essas configurações de maneira imprópria ou escolher opções fora da capacidade dos componentes instalados pode causar instabilidade do sistema, redução da vida útil ou danos permanentes ao componente.

Acesso dinâmico do BIOS

Esta seção do Painel de controle NVIDIA permite que você altere as configurações disponíveis do BIOS por meio de uma interface de usuário do Windows. As alterações nessas opções e configurações passarão a vigorar ao reiniciar o computador.

Ver as informações do sistema

Esta seção do Painel de controle NVIDIA permite que você veja as informações sobre versão do sistema e dos drivers instalados. Essas informações podem ser salvas em um arquivo para revisões posteriores e em caso de suporte técnico.

Políticas de perfil

A seção Políticas de perfil permite definir quando e como os perfis salvos na seção **Configurações do dispositivo** serão usados.

Controle da LED

Na seção **Controle de LED**, você pode personalizar a cor e intensidade dos LEDs de chassis. Pode também criar, salvar e aplicar efeitos de LED personalizados por meio dessa interface.

NVIDIA Monitor

O aplicativo NVIDIA Monitor permite monitorar, rastrear e registrar características do desempenho de componentes compatíveis dentro do computador.

Os dados podem ser usados para rastrear o desempenho do sistema ao longo do tempo, assim como avaliar a efetividade de uma alteração feita na configuração do sistema.

Quando inicializado, o aplicativo NVIDIA Monitor detecta dispositivos compatíveis com ESA que estejam instalados, como CPUs, placas de vídeo, memória, placa de sistema e componentes do chassi. Selecionar um componente na interface mostra dados em tempo real para as características operacionais disponíveis desse componente. Essas características podem incluir tensão, velocidade do ventilador, uso, temperatura e mais.

Você pode personalizar o NVIDIA Monitor para:

- Escolher características chave de desempenho para o monitor, os elementos gráficos e os registros.
- Definir intervalos de relatório e limites de desempenho.
- Configurar e registrar eventos definidos do usuário.
- Personalizar toques de tecla para aplicativos.

Como limpar o disco rígido

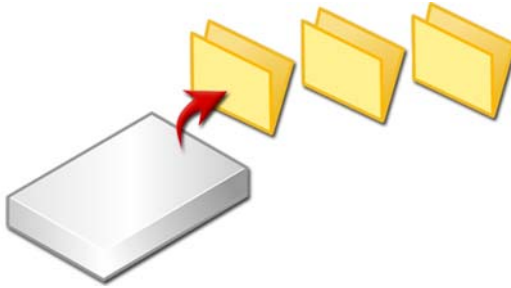

- 1 Clique em Iniciar→ Todos os programas→ Acessórios→ Ferramentas do sistema→ Limpeza de disco.
- 2 A ferramenta de limpeza de disco calcula quanto espaço livre haverá no disco rígido se você executar a limpeza.
- 3 Clique em OK.

Como desfragmentar o disco rígido

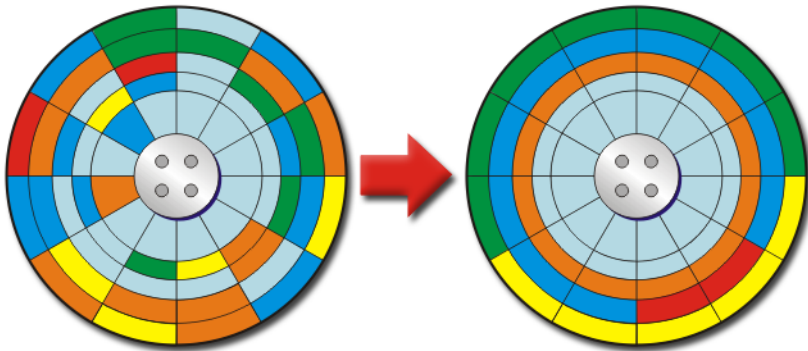

Você pode melhorar o desempenho do computador desfragmentando o disco rígido. Essa ação permite que os programas sejam executados com mais rapidez e que os arquivos sejam abertos sem demora.



DICA: Por que desfragmentar um disco rígido?

Um disco rígido fragmentado armazena fragmentos de arquivos em vários locais diferentes no disco. O computador precisa pesquisar todo o disco e restaurar o arquivo completo. O desfragmentador de disco combina todas as partes de um arquivo que está fragmentado em um local. Isso reduz o tempo que o computador gasta para localizar todas as partes de um arquivo e abri-lo.

Antes de desfragmentar o disco rígido, o Windows analisa o disco para verificar se você precisa desfragmentá-lo. Você precisa executar esse procedimento pelo menos uma vez por semana.



NOTA: Se você executar esse procedimento regularmente, o processo de desfragmentação levará apenas de 5 a 10 minutos.

- 1 Clique em **Iniciar**→ **Todos os programas**→ **Acessórios**→ **Ferramentas do sistema**→ **Desfragmentador de disco**.

A janela **Desfragmentador de disco** é mostrada. Essa janela mostra os discos rígidos do computador junto com a capacidade de armazenamento e a quantidade de espaço livre.

- 2 Selecione a unidade que você quer desfragmentar e clique em **Analisar** para verificar se você precisa desfragmentar o disco. Clique em **Desfragmentar** para desfragmentar o disco.

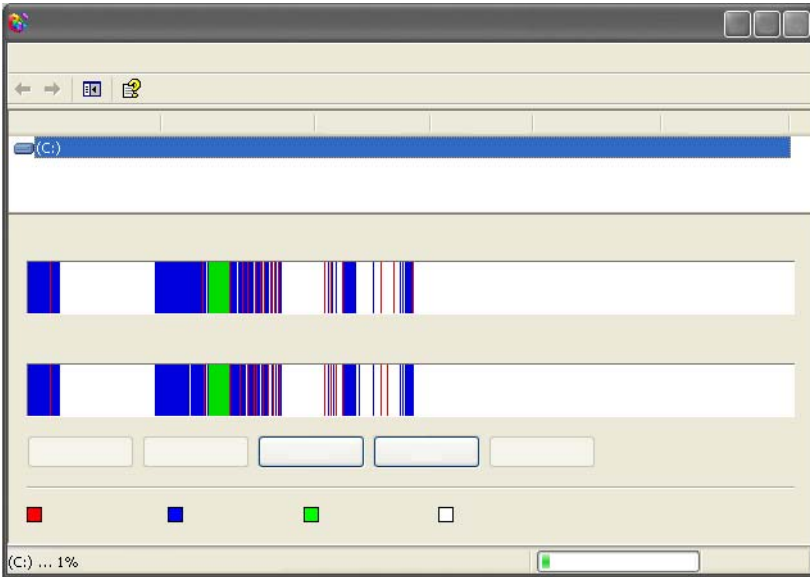

NOTA: Você não deve usar o computador durante o processo de desfragmentação.

Como detectar e reparar erros de disco

- 1 Clique em **Iniciar** → **Meu computador**.
- 2 No menu **Arquivo**, selecione **Propriedades**.
- 3 Na guia **Ferramentas**, clique em **Verificar agora**.
- 4 Selecione as ações que você quer executar e clique em **Iniciar**.

Como procurar vírus e spyware

Vírus e spywares de computador são softwares ocultos que corrompem os arquivos ou coletam informações do computador sem o seu conhecimento ou consentimento.

Os vírus afetam o desempenho do computador e podem destruir dados. Se o computador tiver acesso à Internet, é necessário instalar programas antivírus e antispyware.



PARA OBTER MAIS INFORMAÇÕES: Para aprender mais sobre como proteger o computador contra vírus, consulte "Vírus" na página 187.

O Windows Defender é um aplicativo antispyware que:

- Verifica o disco rígido para procurar locais infectados por spyware
- Verifica todos os arquivos do disco rígido para ver se eles não estão infectados por algum tipo de spyware
- Verifica todos os programas atualmente em execução para ver se eles não estão infectados por algum tipo de spyware



PARA OBTER MAIS INFORMAÇÕES: Para aprender mais sobre o Windows Defender, consulte "Usando o Windows Defender" no site da Microsoft (www.microsoft.com). Para obter mais informações sobre software antivírus, procure "software antivírus" na Internet.

Energia (configurações de energia, dispositivos de proteção contra oscilações e falhas de energia, e baterias)



Como configurar as opções de energia

Windows Vista®

Como usar os planos de energia

O Windows Vista fornece três planos de energia para você usar ou configurar conforme suas necessidades. Os planos de energia gerenciam como o computador usa a energia economizando-a, otimizando o desempenho do sistema ou atingindo um equilíbrio entre os dois. Os planos de energia pré-configurados são:



- **Equilibrado** fornece o desempenho pleno quando você precisa e economiza energia durante os períodos de inatividade.
- **Economia de energia** economiza energia reduzindo o desempenho do sistema para aumentar a duração da bateria.

- **Alto desempenho** fornece o nível mais alto de desempenho adaptando a velocidade do processador para a sua atividade e maximizando o desempenho.

Para selecionar um plano de energia:

- 1 Clique em **Iniciar**  → **Painel de Controle** → **Sistema e Manutenção** → **Opções de Energia**.
- 2 Clique na opção que você quer usar.



PARA OBTER MAIS INFORMAÇÕES: Para aprender mais sobre os planos de energia, consulte a Ajuda e Suporte do Windows clicando em **Iniciar**  ou em  → **Ajuda e Suporte**.

Estados do gerenciamento de energia

Suspensão

Esse estado economiza energia salvando os documentos e programas abertos e permitindo que o computador retome rapidamente à atividade completa quando você estiver pronto para reiniciar.

Para colocar seu computador em modo de suspensão:

- Clique em **Iniciar** e mova o ponteiro para o ícone de seta do botão de **cadeado**. Em seguida, clique em **Suspensão**.

OU

- Dependendo de como estiverem configuradas as opções de gerenciamento de energia, você poderá usar um dos seguintes métodos para colocar o computador em suspensão:
 - Pressionar o botão liga/desliga.
 - Fechar a tela do computador laptop.
 - Pressionar <Fn><Esc>.

Para reativar o computador, dependendo de como você configurou as opções de gerenciamento de energia:

- Pressionar o botão liga/desliga.

OU

- Abra a tela do notebook.

Hibernação

O modo de hibernação conserva energia, copiando os dados do sistema em uma área reservada do disco rígido e depois desligando completamente o computador. Quando o computador sai do modo de hibernação, ele volta ao mesmo estado operacional em que se encontrava antes de entrar no modo de hibernação.

 **AVISO:** Você não pode remover dispositivos ou desacoplar o computador enquanto ele estiver no modo de hibernação.



O computador entra no modo de hibernação se a carga da bateria chegar a um nível extremamente crítico.

Para entrar manualmente no modo de hibernação:

- Clique em **Iniciar** e mova o ponteiro para o ícone de seta do botão de **cadeado**. Em seguida, clique em **Hibernar**.
- OU
- Dependendo de como estiverem configuradas as opções de gerenciamento de energia, você poderá usar um dos seguintes métodos para colocar o computador em suspensão:
 - Pressionar o botão liga/desliga.
 - Fechar a tela do notebook.
 - Pressionar <Fn> <Esc>.

 **NOTA:** Algumas placas de PC ou placas ExpressCards podem não funcionar corretamente quando o computador sai do modo de hibernação. Remova e reinsira a placa ou simplesmente reinicie (reinicialize) o computador.

Para sair do modo de hibernação, pressione o botão liga/desliga. O computador pode demorar um pouco para sair do modo de hibernação.



 **PARA OBTER MAIS INFORMAÇÕES:** Para aprender mais sobre como configurar as opções de energia, consulte a Ajuda e suporte do Windows: clique em **Iniciar**  ou  → **Ajuda e Suporte**.

Windows® XP

Como configurar as opções de energia

- 1 Clique em **Iniciar**  → **Painel de controle** → **Desempenho e manutenção** → **Opções de energia**.
- 2 Na janela **Propriedade de opções de energia**, você pode alterar as seguintes informações para oferecer melhor suporte ao computador:
 - **Esquemas de energia** — seleciona as configurações predefinidas do computador
 - **Alarmes** — configura os alarmes para a carga da bateria baixa ou crítica (computadores laptop)
 - **Medidor de energia** — vê a carga disponível da bateria (computadores laptop)
 - **Avançadas** — seleciona as opções de configurações de energia avançadas
 - **Hibernar** — selecione para ativar ou desativar o modo de hibernação



PARA OBTER MAIS INFORMAÇÕES: Para aprender mais sobre como configurar as definições das opções de energia do Windows, consulte a Ajuda e suporte do Windows clicando em **Iniciar**  ou em  → **Ajuda e Suporte**.

Modos de gerenciamento de energia

Modo de espera

O modo de espera conserva energia, desligando o monitor e o disco rígido após um período de inatividade predeterminado (um tempo limite). Quando o computador sai do modo de espera, ele volta ao mesmo estado operacional em que se encontrava antes de entrar nesse modo.



AVISO: Pode haver perda de dados se faltar energia CA ou se a bateria se descarregar quando o computador estiver no modo de espera.

Para entrar no modo de espera:

- Clique em **Iniciar** → **Desligar o computador** → **Em espera**.

OU

- Dependendo de como você configurou as opções de gerenciamento de energia, poderá usar um dos seguintes métodos:
 - Pressionar o botão liga/desliga.
 - Fechar a tela do notebook.
 - Pressionar <Fn><Esc>.

Para sair do modo de espera, dependendo de como você configurou as opções de gerenciamento de energia:

- Pressionar o botão liga/desliga.
OU
- Abra a tela do notebook.

Modo de hibernação

O modo de hibernação conserva energia, copiando os dados do sistema em uma área reservada do disco rígido e depois desligando completamente o computador. Quando o computador sai do modo de hibernação, ele volta ao mesmo estado operacional em que se encontrava antes de entrar nesse modo.



AVISO: Você não pode remover dispositivos ou desacoplar o computador enquanto ele estiver no modo de hibernação.

O computador entrará no modo de hibernação se a carga da bateria atingir um nível crítico.

Para entrar manualmente no modo de hibernação:

- Clique em **Iniciar** → **Desligar o computador**. Em seguida, pressione e mantenha pressionada a tecla <Shift> e clique em **Hibernar**.
OU
- Dependendo de como estiverem configuradas as opções de gerenciamento de energia, você poderá usar um dos seguintes métodos para colocar o computador no modo de hibernação:
 - Pressionar o botão liga/desliga.
 - Fechar a tela do notebook.
 - Pressionar <Fn><Esc>.



NOTA: Algumas placas de PC ou placas ExpressCards podem não funcionar corretamente quando o computador sai do modo de hibernação. Remova e reinsira a placa ou simplesmente reinicie (reinicialize) o computador.

Para sair do modo de hibernação, pressione o botão de liga/desliga. O computador pode demorar um pouco para sair desse modo.

Dispositivos de proteção contra oscilações e falhas de energia

A interferência ou oscilação na alimentação fornecida ao computador pode causar falhas e alguns danos permanentes ao computador. Protetores contra surtos de tensão, estabilizadores de tensão e fontes de alimentação ininterrupta protegem o computador.



protetor contra surtos de tensão



estabilizador de tensão

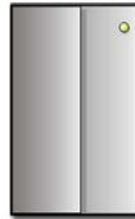

fonte de alimentação ininterrupta

Protetor contra surtos de tensão

Conecte o cabo de alimentação do computador ao protetor contra surtos de tensão ou régua de energia equipada com a proteção contra surtos de tensão para ajudar a evitar danos ao computador e picos de tensão que podem ocorrer durante uma descarga elétrica ou após as interrupções de alimentação.

Alguns fabricantes de protetores contra surtos de tensão incluem uma cobertura de garantia para certos tipos de dano. Leia atentamente a garantia do dispositivo ao escolher um protetor contra surtos de tensão. Dispositivos com maior valor nominal de joules oferecem maior proteção. Compare os valores nominais de joules para verificar a eficácia relativa dos diferentes dispositivos.



AVISO: A maioria dos protetores contra surtos de tensão não protege contra flutuações ou interrupções no fornecimento de energia provocadas pela queda de raios. Quando houver tempestades com raios em sua área, desconecte a linha de telefone da tomada da parede e desligue o computador da tomada elétrica.

Muitos protetores contra surtos de tensão têm uma tomada de telefone para proteção do modem. Consulte a documentação do protetor contra surtos de tensão para obter instruções sobre a conexão do modem.

 **AVISO:** Nem todos os protetores contra surtos de tensão oferecem proteção para o adaptador de rede. Desconecte o cabo de rede da tomada na parede durante tempestades com raios.

Estabilizador de tensão

 **AVISO:** Os estabilizadores de tensão não protegem contra interrupções de energia.

Conecte o cabo de alimentação do computador ao estabilizador de tensão para compensar os picos e vales no fornecimento de energia e reduzir os picos do fluxo de energia ao computador. Os estabilizadores de tensão são diferentes da fonte de alimentação ininterrupta típica, pois eles carregam continuamente a bateria e executam o equipamento continuamente sem a carga da bateria.

UPS (fontes de alimentação ininterrupta)

 **AVISO:** A interrupção no fornecimento de energia durante a gravação de dados no disco rígido pode causar a perda de dados ou danos em arquivos.

 **NOTA:** Para garantir o tempo máximo de operação da bateria, conecte apenas o computador à UPS. Conecte outros dispositivos, por exemplo uma impressora, a uma régua de energia separada que forneça proteção contra surtos de tensão.

A fonte de alimentação ininterrupta protege contra oscilações de tensão e interrupções na alimentação. Os dispositivos UPS contêm uma bateria que fornece energia temporariamente aos dispositivos conectados quando a alimentação CA é interrompida. A bateria é carregada enquanto a alimentação CA está disponível.

Consulte a documentação do fabricante da UPS para obter informações sobre o tempo de operação da bateria e para garantir que o dispositivo seja aprovado pelo UL (Underwriters Laboratories).

Baterias de computador laptop

Para obter o máximo de desempenho e ajudar a proteger as configurações do BIOS, opere o computador laptop com a bateria principal instalada sempre. Uma bateria é fornecida como equipamento padrão no compartimento de bateria.

Como usar o computador laptop pela primeira vez

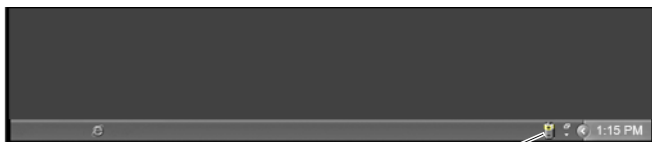

ícone do medidor de energia

Na primeira vez que você usar o computador, use o adaptador CA para conectar o computador a uma tomada elétrica caso a bateria não esteja totalmente carregada. Para obter melhores resultados, opere o computador com o adaptador CA até a bateria estar completamente carregada. Para ver o status da carga da bateria, verifique no ícone do medidor de energia na barra de tarefas.



NOTA: Para preservar a carga da bateria, conecte o computador a uma tomada elétrica quando estiver gravando um CD ou DVD.

Como preservar a vida útil de uma bateria

O tempo de funcionamento de uma bateria, que é o período em que a bateria fica carregada, varia dependendo de como você usa o computador laptop. As seguintes ações podem reduzir de forma significativa o tempo de funcionamento da bateria:

- Uso de unidades ópticas
- Uso de dispositivos de comunicação sem fio, placas de PC, placas ExpressCards, placas de memória de mídia ou dispositivos USB
- Uso de configurações de exibição de alto brilho, protetores de tela em 3D ou outros programas com consumo elevado de energia, como, por exemplo, complexos aplicativos gráficos em 3D.
- Execução do computador no modo de desempenho máximo (consulte Manutenção do computador para saber como ajustar e otimizar o desempenho do computador).

A vida útil da bateria diminui ao longo do tempo, dependendo da frequência de uso e das condições em que a bateria é usada. Talvez você precise adquirir uma nova bateria durante a vida útil do seu computador.

Para obter mais informações sobre como preservar a vida da bateria do computador laptop, consulte "Gerenciador de energia Dell™ ControlPoint" na página 155.

Como substituir a bateria



ADVERTÊNCIA: O uso de uma bateria incompatível pode aumentar o risco de incêndio ou explosão. Substitua a bateria somente por uma bateria compatível adquirida da Dell. A bateria foi projetada para funcionar com o seu computador Dell. Não use bateria de outros computadores no seu computador.



ADVERTÊNCIA: Não descarte baterias junto com o lixo doméstico. Quando não for mais possível carregar a bateria, ligue para a agência responsável pela preservação do meio ambiente ou para a empresa de coleta de lixo local para obter instruções sobre como descartar baterias. Consulte "Battery Disposal" (Descarte da bateria) nas informações de segurança fornecidas com o computador. Para obter mais informações sobre as melhores práticas de segurança, consulte a página inicial sobre conformidade normativa em www.dell.com/regulatory_compliance.



ADVERTÊNCIA: O uso inadequado da bateria pode aumentar o risco de incêndio ou de queimaduras químicas. Não perfure, não incinere, não desmonte nem exponha a bateria a temperaturas acima de 65°C (149°F). Mantenha a bateria longe de crianças. Manuseie com muito cuidado baterias danificadas ou que estejam vazando. As baterias danificadas podem vazar e causar ferimentos ou danos ao equipamento.



ADVERTÊNCIA: Antes de executar estes procedimentos, desligue o computador, desconecte o adaptador CA da tomada elétrica e do computador, desconecte o modem do conector de parede e do computador e remova todos os outros cabos externos do computador.



AVISO: Você precisa remover todos os cabos externos do computador para evitar possíveis danos ao conector.

A bateria varia dependendo do computador laptop. Se você precisar substituir a bateria do computador laptop, siga estas etapas básicas:

- 1 Se o computador estiver conectado a um dispositivo de acoplamento, desconecte-o.
- 2 Certifique-se de que o computador está desligado.

- 3 Deslize as abas de liberação da trava do compartimento de bateria na parte inferior do computador e deslize a bateria para fora do compartimento.



- 4 Deslize a nova bateria no compartimento até ouvir um clique indicando que ela está encaixada.

Como verificar a carga da bateria

Você pode verificar a carga da bateria do computador usando qualquer um dos seguintes métodos:

Medidor de energia do Microsoft Windows

O medidor de energia mostra o restante de carga da bateria. Para verificar a quantidade de energia restante na bateria, clique duas vezes no ícone Medidor de energia na barra de tarefas.

Indicador de carga da bateria

O tempo de funcionamento de uma bateria depende do número de vezes que ela é carregada. Após centenas de ciclos de carga e descarga, as baterias perdem um pouco da capacidade de carga ou de sua integridade. Isso significa que uma bateria pode mostrar um status de “carregada”, mas manter uma capacidade de carga reduzida, o que é a integridade da bateria.

Lateral esquerda do indicador de carga da bateria

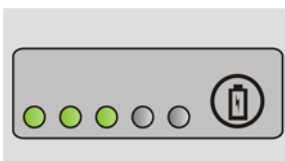

Para verificar a carga da bateria, pressione e solte o botão de status no indicador de carga da bateria para acender as luzes que indicam o nível de carga. Cada luz representa aproximadamente 20% da carga total da bateria.



EXEMPLO: Se a bateria tiver 60% de carga restante, três luzes estarão acesas. Se não houver luzes acesas, a bateria estará descarregada.

Como verificar a saúde da bateria

Para verificar a saúde da bateria usando o indicador de carga, pressione e mantenha pressionado o botão de status no indicador de carga da bateria durante pelo menos três segundos.

Se nenhuma luz acender, a bateria está em boas condições e restam mais de 80% da sua capacidade de carga original. Cada luz representa uma degradação incremental.

Se aparecerem cinco luzes, restam menos de 60% da capacidade de carga e você precisa começar a pensar em substituir a bateria.

Como entender os avisos de advertências de bateria fraca



AVISO: Para evitar a ocorrência de perda de dados ou de dados corrompidos, salve o trabalho imediatamente após a exibição de um aviso de advertência de bateria com pouca carga. Conecte o computador a uma tomada elétrica ou instale uma segunda bateria no compartimento de mídia se o computador laptop tiver essa opção. Se a bateria ficar completamente descarregada, o modo de hibernação será iniciado automaticamente.

O computador laptop mostrará uma advertência quando a carga da bateria estiver aproximadamente 90% descarregada. Se você estiver usando duas baterias, a advertência está relacionada à carga combinada das duas baterias. O computador entrará no modo de hibernação quando a carga da bateria estiver em um nível criticamente baixo.

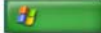

PARA OBTER MAIS INFORMAÇÕES: Para aprender mais sobre como alterar as configurações dos alarmes da bateria através das opções de gerenciamento de energia do Windows, consulte a Ajuda e Suporte do Windows clicando em Iniciar  ou em  → **Ajuda e Suporte**. Consulte também "Como configurar as opções de energia" na página 143.

Você pode alterar as configurações dos alarmes da bateria através das opções de gerenciamento de energia do Windows (consulte "Como configurar as opções de energia" na página 143).

Como conservar a carga da bateria

Para conservar a carga da bateria em seu computador laptop, execute quaisquer dos procedimentos a seguir:

- Sempre que possível, conecte o computador a uma tomada elétrica. A vida útil da bateria é determinada, em grande parte, pelo número de vezes em que ela é usada e recarregada.
- Configure o gerenciamento de energia usando as opções de energia do Microsoft Windows para otimizar o uso da energia do computador (consulte "Como configurar as opções de energia" na página 143).
- Use o estado de energia Dormir quando não for utilizar o computador por um longo período de tempo.

Como carregar a bateria

Quando você conecta o computador a uma tomada elétrica ou instala uma bateria em um computador conectado a uma tomada elétrica, ele verifica a carga e a temperatura da bateria. Se necessário, o adaptador CA carrega a bateria e mantém sua carga.



NOTA: Com o Dell™ ExpressCharge™, quando o computador está desligado, o adaptador CA carrega 80% de uma bateria completamente descarregada em cerca de 1 hora e 100% da bateria em aproximadamente 2 horas. O tempo de carregamento será maior se o computador estiver ligado. Você pode deixar a bateria no computador o tempo que quiser. O circuito interno da bateria evita a sobrecarga.

Se a bateria estiver quente devido ao uso no computador ou porque a temperatura ambiente está alta, talvez ela não seja carregada quando o computador for conectado a uma tomada elétrica.

A bateria estará muito quente para começar a ser carregada se as luzes  piscarem em verde e laranja alternadamente (as cores das luzes podem variar dependendo da bateria). Desconecte o computador da tomada elétrica e deixe que a bateria e o computador esfriem até atingirem a temperatura ambiente. Em seguida, conecte o computador a uma tomada elétrica para continuar a carregar a bateria.



NOTA: Você pode usar o computador enquanto a bateria é carregada. No entanto, não opere o computador usando a energia da bateria até a bateria ser completamente carregada.

Como armazenar a bateria

Remova a bateria quando for guardar o computador por períodos prolongados. A bateria se descarrega durante um período longo de armazenamento. Nesses casos, recarregue a bateria completamente antes de usá-la novamente.

Restrições do DOT (Department of Transportation [Departamento de transporte]) dos Estados Unidos sobre baterias de computadores notebook

Em 1 de janeiro de 2008, o DOT dos Estados Unidos proibiu baterias de lítio em bagagens que são checadas. A bateria do notebook Dell pode estar na bagagem, contanto que esteja instalada no notebook Dell e que o notebook esteja desativado.



DICA: Para desativar a carga da bateria, você precisa usar o recurso Battery Charge Disable (Desativar o carregamento da bateria) do Dell ControlPoint. Isto é útil, por exemplo, em aviões, onde o carregamento da bateria não é permitida.

Gerenciador de energia Dell™ ControlPoint

Você pode acessar o Gerenciador de energia Dell ControlPoint no computador laptop a partir do aplicativo Dell ControlPoint (DCP). O ícone Dell ControlPoint é mostrado na barra de tarefas. Clique no ícone para acessar a Ajuda do Dell ControlPoint, além de recursos e opções adicionais.

Você pode otimizar a vida da bateria do computador laptop usando as opções disponíveis no modo de carga da bateria com duração de dia inteiro ou no modo de duração estendida da carga da bateria.



PARA OBTER MAIS INFORMAÇÕES: Para aprender mais sobre como usar o aplicativo Dell ControlPoint, consulte a *Ajuda* disponível na tela principal do ControlPoint.



Redes (LAN, sem fio, banda larga móvel)



LAN



WLAN

Visão geral

Uma rede de computadores fornece conectividade entre o computador e a Internet, um outro computador ou um periférico, como uma impressora. Por exemplo, com uma rede configurada em um escritório doméstico ou um pequeno escritório, você pode:



- Imprimir em uma impressora compartilhada.
- Acessar unidades e arquivos em outro computador.
- Compartilhar arquivos.
- Navegar em outras redes.
- Acessar a Internet.

Você pode configurar uma rede de área local (LAN) usando um modem de banda larga e cabos de rede ou uma LAN sem fio (WLAN) usando um roteador sem fio ou um ponto de acesso.

Um Assistente de conexão de rede ajudará você no processo de configuração de uma rede de computadores e de conexão a outras redes.

O Intel® Active Management Technology (Intel AMT ou iAMT®) fornece ferramentas avançadas de gerenciamento de redes de computadores. O software Intel AMT está disponível em alguns computadores da Dell. Consulte "Como gerenciar computadores em rede com o Intel® AMT (Intel Active Management Technology)" na página 177.



PARA OBTER MAIS INFORMAÇÕES: para aprender mais sobre redes, consulte a Ajuda e suporte do Windows: clique em **Iniciar**  ou  → **Ajuda e suporte.**

Rede de área local (LAN)

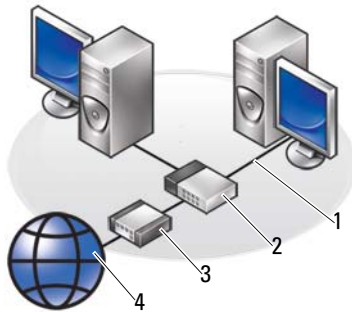

- | | | | |
|---|-------|---|----------|
| 1 | Cabo | 2 | Roteador |
| 3 | Modem | 4 | Internet |

Uma rede de área local (LAN) conecta dois ou mais computadores através de um cabo de rede conectado em cada computador. Esse tipo de rede de computador geralmente cobre uma área pequena. Ela pode ser conectada a outra LAN a qualquer distância por meio de linhas telefônicas ou de ondas de rádio para formar uma WAN (Wide Area Network [rede remota]).

O que você precisa para configurar uma LAN

- Modem a cabo ou modem de banda larga DSL com acesso à Internet estabelecido. Para obter informações sobre conexão de banda larga, consulte "Acesso com banda larga" na página 159.
- Roteador — Um roteador conecta computadores e periféricos na rede, permitindo que os computadores compartilhem o acesso à Internet fornecido por um modem de banda larga. Um roteador tem múltiplas portas, cada uma suportando um computador ou um periférico, como uma impressora.
- Cabos de rede — Use cabos CAT 5 ou CAT 5e.
- Placa de interface de rede

Acesso com banda larga

O acesso com banda larga fornece taxas de transferência de dados muito mais rápidas do que o acesso dial-up. O acesso com banda larga é adequado especialmente para enviar fotografias digitais grandes por e-mail, fazer download de músicas ou visualizar vídeos de fluxo contínuo.

O que você precisa para obter acesso com banda larga

- Você pode escolher entre dois tipos específicos de acesso com banda larga oferecidos pelos provedores Internet, *cabo* e *DSL*. O acesso com banda larga DSL é comercializado por companhias telefônicas, mas não está disponível em todos os lugares. Se você tiver acesso a TV a cabo, poderá obter acesso com banda larga a cabo através do fornecedor do cabo.
- Você precisa conectar seu computador ou rede de computadores ao modem de cabo ou ao modem DSL para ter acesso com banda larga. Você pode adquirir seu próprio modem de banda larga ou usar o modem do provedor Internet mediante a adição de uma taxa de equipamento mensal à cobrança do serviço mensal.
- O seu computador precisa ter uma placa de interface de rede.
- Sua linha de telefone ou de televisão a cabo existente é usada para fornecer o serviço de banda larga; não é necessária uma nova linha.

Como configurar uma nova LAN

As etapas a seguir são diretrizes gerais para configurar uma LAN comum. Consulte a documentação fornecida com o roteador para obter detalhes específicos.

Como configurar o hardware

- 1 Entre em contato com o seu provedor Internet para obter informações específicas sobre os requisitos de conexão para o modem de banda larga.
- 2 Verifique se você tem acesso à Internet através do modem de banda larga.
- 3 Instale o software necessário para o roteador. O roteador pode ser fornecido com a mídia de instalação, que normalmente contém informações sobre a instalação e solução de problemas. Instale o software necessário de acordo com as instruções fornecidas pelo fabricante do roteador.



Como conectar-se à rede

No **painel de controle** do computador, clique em **Conexões de rede e de Internet** → **Centro de redes e compartilhamento**.

O Assistente de conexão de rede pode ser iniciado automaticamente ou você talvez precise clicar em uma opção para configurar uma conexão ou rede.

As etapas reais podem variar de acordo com o sistema operacional instalado no computador. Siga as instruções da tela.



PARA OBTER MAIS INFORMAÇÕES: para aprender mais sobre como conectar o computador a uma rede, consulte a Ajuda e suporte do Windows: clique em Iniciar  ou  → Ajuda e suporte.

WLAN (Wireless Local Area Network [rede local sem fio])

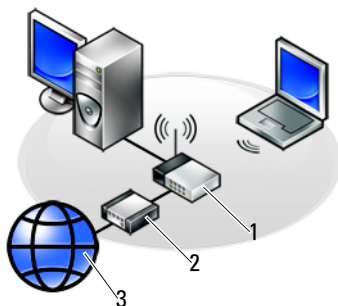



1 Roteador 2 Modem 3 Internet

Uma rede local sem fio (WLAN) conecta dois ou mais computadores à Internet através de ondas eletromagnéticas em vez de usar um cabo de rede conectado a cada computador.

Em uma WLAN, um dispositivo de comunicação via rádio (um ponto de acesso ou roteador sem fio) conecta os computadores e periféricos em rede e fornece acesso à Internet ou à rede. O ponto de acesso ou roteador sem fio e a placa de rede sem fio no computador se comunicam pela transmissão de dados por suas antenas através de ondas eletromagnéticas.



PARA OBTER MAIS INFORMAÇÕES: para aprender mais sobre WWAN, consulte a Ajuda e suporte do Windows: clique em **Iniciar**  ou  → **Ajuda e suporte**. Consulte também os guias do usuário das placas de rede sem fio fornecidos com o computador.

O que você precisa para configurar uma WLAN

- Acesso à Internet com banda larga (como cabo ou DSL)
- Um modem de banda larga
- Um roteador sem fio

- Uma placa de rede sem fio, um adaptador sem fio integrado ou um adaptador USB sem fio para cada computador que você quer conectar à WLAN.

Consulte "Como verificar a placa de rede sem fio" na página 162.

- Um cabo de rede com conectores de rede (RJ-45)

Como verificar a placa de rede sem fio

Para confirmar se o seu computador tem uma placa de rede sem fio e para verificar o tipo de placa, consulte a nota fiscal que você recebeu ao adquirir o computador ou use o gerenciador de dispositivos (consulte "Gerenciador de dispositivos" na página 28):

Windows Vista

- 1 Clique em **Iniciar** , clique com o botão direito em **Computador** e selecione **Propriedades**.
- 2 Em **Tarefas**, clique em **Gerenciador de dispositivos**.
- 3 Clique em **Adaptadores de rede**.

Windows XP

- 1 Clique em **Iniciar** , clique com o botão direito em **Meu computador** e selecione **Propriedades**.
- 2 Clique na guia **Hardware**.
- 3 Clique em **Gerenciador de dispositivos** → **Adaptadores de rede**.

Como reinstalar o software e os drivers para a placa de rede sem fio

Se o software tiver sido removido ou corrompido, siga as instruções contidas na documentação do usuário da placa de rede sem fio.

Verifique o tipo de placa de rede sem fio instalada no computador e, em seguida, pesquise este nome no site de suporte da Dell em support.dell.com.



PARA OBTER MAIS INFORMAÇÕES: para aprender mais sobre como verificar o tipo de placa de rede sem fio instalada no computador, consulte "Como verificar a placa de rede sem fio" na página 162.

Como configurar uma rede local sem fio (WLAN) nova

- 1 Entre em contato com o seu provedor Internet para obter informações específicas sobre os requisitos de conexão para o modem de banda larga.
- 2 Verifique se você tem acesso à Internet com fio através do modem de banda larga antes de tentar configurar uma conexão de Internet sem fio.
- 3 Instale qualquer software necessário para o roteador sem fio. O roteador sem fio pode ser adquirido com a mídia de instalação, a qual normalmente contém informações sobre a instalação e solução de problemas. Instale o software necessário de acordo com as instruções fornecidas pelo fabricante do roteador.

Como conectar-se a uma WLAN



NOTA: As instruções de rede a seguir não se aplicam às placas internas com a tecnologia sem fio Bluetooth® ou produtos celulares.

Esta seção fornece procedimentos gerais para conexão a uma rede com o uso de tecnologia sem fio. Os nomes de rede específicos e detalhes de configuração podem variar.

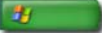

PARA OBTER MAIS INFORMAÇÕES: para aprender mais sobre como conectar o computador a uma WLAN, consulte os guias do dispositivo fornecidos com o computador ou procure os tópicos relacionados na Ajuda e suporte do Windows: clique em **Iniciar**  ou  → **Ajuda e suporte**.

Windows Vista®

- 1 Clique em **Iniciar**  → **Rede**.
- 2 Clique em **Centro de redes e compartilhamento**, na barra de navegação mostrada no topo da pasta **Rede**.
- 3 Clique em **Conectar a uma rede** em **Tarefas**.
- 4 Selecione a rede desejada da lista e clique em **Conectar**.

Windows® XP

- 1 Clique em **Iniciar**  → **Painel de controle** → **Conexões de rede e de Internet** → **Conexões de rede**.
- 2 Clique em **Conexão de rede sem fio** → **View Wireless Networks** (Visualizar redes sem fio).

3 Selecione a rede desejada da lista e clique em **Conectar**.

 **NOTA:** As seleções disponíveis podem variar de acordo com a configuração ou as alterações feitas no menu Iniciar.

 **NOTA:** Se você selecionar uma rede pública segura, precisará inserir a chave de criptografia WPA ou WEP da rede quando solicitado.

Sempre que fizer login no computador dentro da cobertura da rede sem fio selecionada, o mesmo pop-up notificará você sobre a conexão de rede sem fio.

 **NOTA:** O computador pode levar alguns minutos para conectar-se à rede.

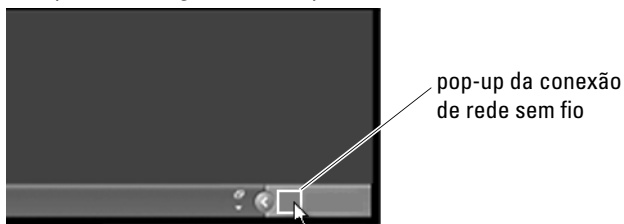

Como conectar-se a uma rede sem fio segura (usando a chave WPA ou WEP)

Se você selecionar uma rede segura, precisará digitar a chave de criptografia WPA ou WEP da rede quando solicitado. Esse valor é exclusivo da rede e é estabelecido quando o roteador sem fio é configurado. Você pode obter essa informação com o administrador de rede.

Como conectar-se a uma WLAN pública (hotspot)

Se você quiser conectar-se a uma rede sem fio pública, siga os procedimentos descritos em "Como conectar-se a uma WLAN" na página 163. Adicione essa rede à sua lista de redes disponíveis e digite as chaves de criptografia se a rede for uma rede protegida.

Alguns computadores podem até mostrar um pop-up indicando que a WLAN pública está dentro da cobertura do computador.

 **DICA:** siga as instruções para conectar-se a uma rede sem fio pública uma única vez e, sempre que você estiver na área de cobertura da mesma rede sem fio, o computador detectará essa rede e se conectará a ela.

Como ativar/desativar a placa de rede sem fio com uma chave do dispositivo de conexão sem fio

O computador laptop pode incluir uma chave do dispositivo de conexão sem fio. Você pode usar essa chave para ativar ou desativar a placa de rede sem fio.

 **NOTA:** Por padrão, a chave do dispositivo de conexão sem fio está desativada durante o transporte do computador. A chave do dispositivo de conexão sem fio precisa ser ativada para detectar e se conectar à rede sem fio.

Em alguns computadores, você também pode usar a chave do dispositivo de conexão sem fio para procurar redes sem fio deslizando e segurando a chave na posição por alguns segundos. Outros computadores podem usar um botão ou uma chave separada para fazer a varredura.



 **PARA OBTER MAIS INFORMAÇÕES:** para aprender mais sobre como descobrir se o computador tem uma chave do dispositivo de conexão sem fio e onde está localizada, consulte a documentação do computador.

Redes ad-hoc

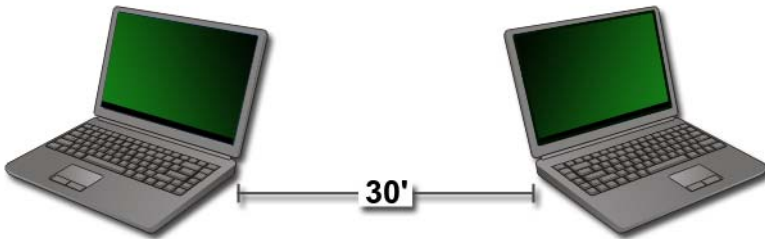

Redes ad-hoc são redes simples que conectam dois ou mais computadores em uma pequena área de cobertura sem precisar usar um roteador ou um ponto de acesso. Normalmente, as redes ad-hoc são usadas para compartilhar arquivos e jogar games. Algumas impressoras sem fio da Dell usam uma rede ad-hoc para configurar o adaptador sem fio para a impressora.

O sistema operacional Windows Vista fornece um assistente fácil de usar para ajudar a configurar a rede.

- 1 Na Central de redes e compartilhamento, clique em **Tarefas** → **Setup a connection or network** (Configurar uma conexão ou uma rede).
- 2 Clique em **Configurar rede ad-hoc sem fio (computador a computador)** → **Avançar**.

A tela **Set up a wireless ad hoc network information** (Informações sobre a configuração de uma rede ad-hoc sem fio) é mostrada. Essa tela explica o que é uma rede ad-hoc e avisa que o computador precisa estar a, no máximo, 9 m de outros computadores aos quais você está se conectando.

- 3 Clique em **Avançar** para começar.
- 4 Siga as instruções da tela.



DICA: a rede ad-hoc não é ativada até que no mínimo um outro computador seja ligado à rede ad-hoc.

Redes de banda larga móvel (ou redes remotas sem fio)



Uma rede de banda larga móvel, também conhecida como rede remota sem fio (WWAN), é uma rede de celular digital de alta velocidade que fornece acesso à Internet através de uma área geográfica bem mais ampla que uma WLAN, que normalmente cobre somente de 30 a 300 m.



O computador pode continuar acessando a rede de banda larga móvel enquanto estiver dentro da área de cobertura de dados de celular. Entre em contato com o provedor de serviço para obter detalhes sobre a área de cobertura.



NOTA: Mesmo que você consiga fazer ligações com seu celular em um local geográfico específico, esse local pode não estar necessariamente dentro da área de cobertura dos dados de celular.



PARA OBTER MAIS INFORMAÇÕES: para aprender mais sobre redes de banda larga móvel (WWAN), consulte os seguintes recursos:

- Ajuda e suporte do Windows: clique em **Iniciar**  ou  → **Ajuda e suporte**
- Consulte também os guias do dispositivo para placas de banda larga móvel fornecidos com o computador
- Os guias do dispositivo podem ser fornecidos com a mídia que acompanha a placa, se ela tiver sido adquirida separadamente.



Como estabelecer uma conexão de rede de banda larga móvel





NOTA: Dependendo do computador, você pode usar tanto uma miniplaca como uma placa ExpressCard de banda larga móvel, mas não as duas, para estabelecer uma conexão de rede de banda larga móvel.

Para configurar uma conexão de rede de banda larga móvel, você precisa de:

- Uma placa ExpressCard de banda larga móvel ou uma miniplaca (dependendo da configuração do computador)
- Uma placa ExpressCard de banda larga móvel ativada ou um chip ativado do provedor de serviço (SIM - Subscriber Identity Module).
- O utilitário de placa de banda larga móvel (já instalado no computador, se você tiver adquirido a placa juntamente com o computador ou no CD fornecido com a placa, no caso de tê-la adquirido separadamente)

Se o utilitário estiver corrompido ou tiver sido apagado do computador, consulte o guia do usuário do utilitário da placa de banda larga móvel na Ajuda e suporte do Windows (clique em **Iniciar**  ou  → **Ajuda e suporte**) ou a mídia fornecida com a placa, caso ela tenha sido adquirida separadamente.

Como verificar a placa de banda larga móvel

- 1 Clique em **Iniciar**  ou  → **Ajuda e suporte**.
- 2 Procure por **Informações do computador**, use **Ferramentas** ou **Informações do sistema** para ver as informações do computador e diagnosticar problemas.



DICA: a placa de banda larga móvel normalmente é mostrada em **Modems** na Ajuda e suporte do Windows.

Como conectar-se a uma rede de banda larga móvel





NOTA: Estas instruções se aplicam apenas a placas ExpressCards de banda larga móvel ou a miniplacas. Elas não se aplicam a placas internas com tecnologia sem fio.

Como ativar o serviço de banda larga móvel

Antes de se conectar à Internet, você precisa ativar o serviço de banda larga móvel através do seu provedor de serviço do celular.



PARA OBTER MAIS INFORMAÇÕES: para aprender mais sobre como usar o Dell Mobile Broadband Card Utility (Utilitário da placa de banda larga móvel da Dell), consulte:

- O guia do usuário normalmente disponível na Ajuda e suporte do Windows: clique em **Iniciar**  ou  → **Ajuda e suporte**
- O guia do usuário disponível no site de suporte da Dell em support.dell.com
- O guia do usuário disponível na mídia incluída na placa de banda larga móvel, se ela tiver sido adquirida separadamente

Como gerenciar a rede com o Dell Mobile Broadband Card Utility (Utilitário da placa de banda larga móvel da Dell)

- 1 Clique no ícone Dell Mobile Broadband Card Utility (Utilitário da placa de banda larga móvel da Dell)  na área de notificação do Windows para executar o utilitário.
- 2 Clique em **Connect** (Conectar).
- 3 Siga as instruções da tela para gerenciar a conexão de rede com o utilitário.



DICA: a Dell oferece um método fácil para você começar a usar a banda larga móvel. Clique em **Iniciar** → **Todos os programas** → **Dell Wireless** (Tecnologia sem fio da Dell) → **Dell Wireless Broadband** (Banda larga sem fio Dell) e siga as instruções da tela.

WiMAX



NOTA: WiMAX não é suportada em todos os computadores.

WiMAX (Worldwide Interoperability for Microwave Access [Interoperabilidade mundial para acesso por microondas]) é uma tecnologia de telecomunicações baseada em normas, para a transmissão de dados sem fio.

WiMAX é uma alternativa a redes com fio, como banda larga a cabo e DSL. Ela se baseia na norma IEEE 802.16, também chamada WirelessMAN, e fornece conectividade fixa e móvel sem a necessidade de acesso desobstruído com a estação de base. O suporte a banda larga móvel sem fio é esperado para breve..

WPAN



NOTA: WPAN não é suportada em todos os computadores.

WPAN (Rede de área pessoal sem fio) ajuda a interconectar os dispositivos sem fio da sua área pessoal de trabalho.

A tecnologia WPAN suporta a comunicação a curta distância. Bluetooth, usada como base da nova norma, IEEE 802.15., é um exemplo de WPAN.

Como gerenciar a rede

Como proteger a rede

Para proteger a rede e o computador contra invasões, instale alguns dos recursos da Internet disponíveis para ajudar a proteger a rede contra hackers, spyware e invasão de privacidade.

<p>Proteja o roteador.</p>	<p>Se o roteador da rede estiver desprotegido, um hacker poderá acessar seu computador através da sua conexão à Internet de banda larga.</p> <p>Para melhorar a segurança da rede, altere o nome da rede e a senha de administrador para valores exclusivos, usando o software de configuração do roteador, e altere a senha de administrador periodicamente.</p> <p>Ao configurar o roteador, ative a criptografia de dados. Para configurar a criptografia de dados no roteador, use o software de configuração do roteador.</p>
<p>Configure um firewall.</p>	<p>O firewall ajuda a proteger computadores conectados à rede contra o acesso não autorizado de fora da rede. Alguns firewalls também restringem a transmissão de informações não autorizadas de dentro da rede, quando, por exemplo, um software spyware envia informações através da Internet para uma pessoa não autorizada.</p> <p>Os sistemas operacionais Windows Vista e Windows XP têm um firewall incorporado. Siga as etapas a seguir para verificar se o firewall do Windows está ativado:</p> <ol style="list-style-type: none"> 1 Clique em Iniciar→ Painel de controle→ Conexões de rede e de Internet→ Conexões de rede. 2 Selecione o ícone Firewall do Windows. 3 Se a opção Firewall estiver desativada, selecione esta opção para ativar o firewall.
<p>Use o software de atualização.</p>	<p>As empresas de software atualizam com frequência seus produtos para corrigir problemas de segurança. Instale a versão mais recente do navegador da Internet e dos sistemas operacionais em todos os computadores da rede e verifique regularmente se há novas atualizações.</p>

Como proteger a rede local sem fio (WLAN)

<p>Altere a configuração padrão da senha de administrador do roteador e o nome padrão da rede sem fio (SSID).</p>	<p>O roteador sem fio usa uma senha de administrador e um nome de rede sem fio (SSID), que são configurados com valores padrão pelo fabricante.</p> <p>Para melhorar a segurança da rede sem fio, altere o nome da rede e a senha de administrador para valores exclusivos, usando o software de configuração do roteador, e altere a senha de administrador periodicamente.</p>
<p>Ative a criptografia.</p>	<p>Quando configurar o roteador sem fio, ative a criptografia de dados. Os tipos mais comuns de padrões de criptografia incluem:</p> <ul style="list-style-type: none">• WEP (Wired Equivalency Privacy)• WPA? (Wireless Protected Access)• WPA2 (Wireless Protected Access 2) <p>As criptografias WPA e WPA2 são mais seguras que um sistema protegido por senha porque a chave de criptografia é alterada dinamicamente.</p> <p>Todo o hardware da rede precisa suportar o mesmo padrão de criptografia.</p> <p>Para configurar a criptografia de dados no roteador, use o software de configuração do roteador.</p>

Configure um filtro MAC.	<p>Se você configurar o roteador sem fio para usar o filtro MAC, ele limitará o acesso aos adaptadores sem fio com os endereços MAC especificados.</p> <ol style="list-style-type: none">1 Abra a janela Command Prompt (Prompt de comando) e digite <code>ipconfig/all</code>.2 Na conexão de rede sem fio, anote o valor de 12 caracteres hexadecimais do endereço físico. Esse valor é o endereço MAC do adaptador de rede sem fio do computador.3 Repita esse procedimento etapa 1 em etapa 2 cada computador da rede para obter o endereço MAC do adaptador sem fio de cada computador.4 Execute o programa de configuração do roteador sem fio e ative a opção de filtro MAC. Esta opção também pode ser chamada de “Controle de acesso” ou termo similar.5 Insira os endereços MAC obtidos em etapa 2 e etapa 3.
---------------------------------	--

Quando você configurar a rede sem fio, especifique o mesmo tipo e chave de criptografia em cada dispositivo sem fio da rede.

Como verificar a segurança ao usar redes sem fio públicas (hotspots)

Antes de conectar seu computador a uma rede sem fio pública, você precisa configurar os parâmetros de rede do computador para reduzir os riscos de segurança.

Atualize o software.	Antes de usar redes sem fio públicas, atualize o sistema operacional e o software de segurança com os patches de segurança e as informações de vírus mais recentes.
Use um firewall.	<p>Se você estiver usando o sistema operacional Windows Vista ou Windows XP, verifique se o recurso de firewall do Windows está ativado. Consulte "Como usar um firewall para proteger o computador" na página 263.</p> <p>Se seu sistema operacional não incluir um firewall, adquira e instale um pacote de software de segurança da Internet integrado ou, no mínimo, um software de firewall autônomo.</p>
Desative o compartilhamento de impressoras e arquivos.	<p>Desative o compartilhamento de impressoras e arquivos antes de usar uma conexão de rede sem fio pública:</p> <ol style="list-style-type: none"> 1 Clique em Iniciar → Painel de controle. 2 Clique duas vezes no ícone Central de Segurança e, em seguida, clique na opção Windows Firewall. 3 Selecione a guia Exceções na caixa de diálogo Configurações do firewall do Windows. 4 Desmarque a opção Compartilhamento de arquivo e impressora e clique em OK.
Configure os parâmetros de segurança de rede do Windows para um local público.	Ao se conectar a uma rede sem fio pela primeira vez, especifique o tipo de rede e, em seguida, configure os parâmetros do firewall do computador de acordo com a rede. Para uma rede pública não segura, você precisa selecionar a opção Public Place (Lugar público).
Assine uma rede virtual privada (VPN) ou um provedor de serviço de rede pública sem fio segura.	Se você usa uma rede sem fio pública regularmente, assine um serviço de rede virtual privada (VPN) ou um serviço de rede pública sem fio (hotspot) segura.
Não acesse sites financeiros on-line de uma WLAN pública.	Mesmo que você siga as diretrizes anteriores, não acesse sites bancários ou sites de corretagem quando usar uma WLAN pública.

Como localizar redes com o localizador de rede Dell Wi-Fi Catcher™

O computador laptop pode incluir uma chave do dispositivo de conexão sem fio. Para identificar se o computador tem uma chave do dispositivo de conexão sem fio e onde ela está localizada, consulte a seção “Sobre o seu computador” na documentação.

A chave do dispositivo de conexão sem fio usa o localizador de rede Dell Wi-Fi Catcher para procurar especificamente redes sem fio em suas imediações.

Como procurar uma rede sem fio

Em alguns computadores, você pode usar a chave do dispositivo de conexão sem fio para procurar redes sem fio em suas imediações. Para procurar uma rede sem fio, deslize e segure a chave do dispositivo de conexão sem fio por alguns segundos (consulte “Como ativar/desativar a placa de rede sem fio com uma chave do dispositivo de conexão sem fio” na página 165).

Outros computadores podem usar um botão ou uma chave separado para examinar. Siga as instruções da documentação para usar a chave ou o botão do dispositivo de conexão sem fio.

O localizador de rede Wi-Fi Catcher funciona independentemente de seu computador estar desligado ou ligado ou no modo de dormir, contanto que a chave esteja ativada e configurada para controlar as conexões de rede sem fio.



NOTA: A luz acende somente quando o computador está desligado.

Como ativar o localizador de rede

Como o localizador de rede Wi-Fi Catcher pode estar desativado e não configurado para uso quando o computador é enviado a você, primeiro é necessário ativar e configurar a chave para controlar as conexões de rede sem fio. Você pode executar essa tarefa usando:

- Gerenciador de conexão Dell ControlPoint
- BIOS do sistema, disponível no programa de configuração do sistema (consulte “Configuração do sistema” na página 319)

Gerenciador de conexão Dell ControlPoint

Você pode acessar o Gerenciador de conexão Dell ControlPoint no aplicativo Dell ControlPoint (DCP).



ícone do DCP

O gerenciador de conexões Dell ControlPoint é um aplicativo de conectividade de rede que permite gerenciar toda a rede de um único lugar usando o seu computador. Você pode usar o Gerenciador de conexão ControlPoint para gerenciar os tipos de rede, como:

- Wi-Fi
- Banda larga móvel
- Dial-up (discagem)
- Ethernet (ou “com fio”)
- Bluetooth e UWB
- GPS

Para acessar o Gerenciador de conexão ControlPoint para ativar e configurar o recurso Localizador de redes Wi-Fi:

- 1 Clique no ícone do ControlPoint (DCP) na barra de tarefas. A janela **Dell ControlPoint** é mostrada.
- 2 Clique em **Connection Manager** (Gerenciador de conexões). A janela **Connection Manager Overview** (Visão geral do gerenciador de conexões) é mostrada.
- 3 Na janela Connection Manager Overview (Visão geral do gerenciador de conexões), selecione **Manage Connections** (Gerenciar conexões) e siga as instruções.

Para obter ajuda, clique no "?" (ponto de interrogação) da ajuda do Gerenciador de conexões.



PARA OBTER MAIS INFORMAÇÕES: para aprender mais sobre como usar o aplicativo Dell ControlPoint, consulte a ajuda disponível na tela principal do ControlPoint.

Como gerenciar computadores em rede com o Intel® AMT (Intel Active Management Technology)

Em alguns sistemas, a Dell usa o Intel® AMT (Active Management Technology ou iAMT®) para permitir que administradores de rede gerenciem os computadores em rede. Com essa tecnologia, os administradores podem:

- Descobrir e gerenciar os ativos de informática em uma rede independentemente de o computador estar ligado ou desligado.
- Reparar sistemas remotamente mesmo depois de falhas do sistema operacional. Caso haja uma falha de software ou do sistema operacional, o Intel AMT pode ser usado para acessar o computador remotamente e corrigi-la.
- Proteger as redes contra a ameaças externas, mantendo a proteção do software e do antivírus atualizada na rede.

Consulte o Dell™ *Systems Management Administrator's Guide* (Guia do administrador de gerenciamento de sistemas da Dell) para obter detalhes sobre o uso do Intel® Active Management Technology. O guia está disponível no site de suporte da Dell em support.dell.com.

Como acessar a Internet



Visão geral

A Internet é uma rede de comunicação eletrônica que conecta redes de computador (de usuários individuais e de organizações) no mundo todo. A Internet suporta uma imensa rede de computadores e servidores do mundo todo, contendo documentos ou páginas de informações (chamadas de páginas Web) que são vinculadas umas às outras através de um processo chamado de *link de hipertexto* ou *hiperlinks*.

Esses documentos eletrônicos que são armazenados em computadores do mundo todo e podem ser acessados através da Internet, compõem a Web (World Wide Web, WWW).

O que você precisa para conectar-se à Internet



NOTA: As ofertas de provedores Internet e os provedores Internet variam de país para país.

Para conectar-se à Internet, você precisa de um modem ou de uma conexão de rede e de um provedor Internet. Um provedor Internet oferece uma ou mais das seguintes opções de conexão à Internet:

- Conexões DSL que oferecem acesso de alta velocidade à Internet por meio de linha telefônica já existente. Com uma conexão DSL, você pode ter acesso à Internet e usar o telefone na mesma linha, simultaneamente.
- Conexões de modem a cabo que oferecem acesso de alta velocidade à Internet através da linha de TV a cabo local.

- Conexões de modem via satélite que oferecem acesso de alta velocidade à Internet através de um sistema de televisão via satélite.
- Conexões dial-up (discadas) que fornecem acesso à Internet através da linha telefônica. As conexões dial-up (discadas) são consideravelmente mais lentas que as conexões DSL, de modem a cabo e modem de satélite.
- Redes sem fio de longa distância (WWANs) ou a tecnologia de banda larga móvel fornecem conexão à Internet usando a tecnologia de celular com velocidade de banda larga.
- As conexões de rede local sem fio (WLAN) usam ondas de rádio de alta frequência para a comunicação. Tipicamente, um roteador sem fio é conectado ao cabo de banda larga ou modem DSL que transmite o sinal da Internet para o computador.

Se você estiver usando uma conexão dial-up, conecte a linha telefônica ao conector do modem no computador e à tomada do telefone na parede antes de configurar a conexão à Internet.

Caso esteja usando uma conexão DSL, um modem a cabo ou modem satélite, entre em contato com o seu provedor Internet ou concessionária de serviço de telefone celular para obter instruções de configuração.

Navegadores da Web para ver os sites da Internet

Para acessar a Internet, você precisa de um navegador da Web, que é um aplicativo de software (um programa) que mostra as páginas Web. As páginas Web contêm texto, gráficos, som e vídeo que usam a linguagem de marcação de hipertexto (html). As páginas Web têm links que permitem passar de um documento para outro, mesmo quando os documentos estão armazenados em locais diferentes na Internet.

Um site é uma coleção de páginas Web mantidas por um indivíduo ou uma organização.

Os navegadores da Web permitem ler as páginas vinculadas da Web. Vários navegadores da Web estão disponíveis. Um navegador da Web freqüentemente usado é o Internet Explorer.

- 1** Para acessar um site específico, abra o Internet Explorer clicando no ícone do Internet Explorer.
- 2** Quando o navegador abrir, clique na barra de endereços na parte superior da janela do navegador e digite um endereço da Web.

Endereços da Web

Um endereço da Web ou URL (Uniform Resource Locator) fornece o local de um site. Cada página Web na Internet tem um URL. O formato comum de endereço da Web é: <http://www.dell.com>.



PARA OBTER MAIS INFORMAÇÕES: para aprender mais sobre a Internet e os diferentes tipos de conexão à Internet, procure informações no site de suporte da Dell em support.dell.com.

Como configurar a conexão à Internet

Para conectar-se à Internet, você precisa de um modem ou de uma conexão de rede e de um provedor Internet.

Para configurar uma conexão à Internet com um atalho na área de trabalho fornecido pelo provedor Internet:

- 1 Salve e feche todos os arquivos e programas abertos.
- 2 Clique duas vezes no ícone do provedor Internet na área de trabalho do Microsoft® Windows®.
- 3 Siga as instruções apresentadas na tela para completar a configuração.



NOTA: Tenha as informações do provedor Internet à mão. Caso você não tenha um provedor Internet, o assistente Conectar-se à Internet pode ajudá-lo a obter um.

Se você não tiver um ícone de provedor Internet em sua área de trabalho ou se quiser configurar uma conexão à Internet com um provedor diferente:

Windows Vista®

- 1 Salve e feche todos os arquivos e programas abertos.
- 2 Clique em **Iniciar**  → **Painel de controle** → **Rede e Internet**.
- 3 Em **Centro de rede e compartilhamento**, clique em **Conectar-se à Internet**.

A janela **Conectar-se à Internet** é mostrada.

- 4 Clique em **Banda larga (PPPoE)**, **Sem fio** ou **Dial-up**, dependendo de como você quer se conectar:
 - Escolha **Banda larga** se você usar um modem DSL, um modem de TV a cabo ou um modem via satélite.

- Escolha **Sem fio** se você usar uma conexão sem fio através de uma placa WLAN.
 - Escolha **Dial-up** se você usar um modem dial-up ou ISDN (Integrated Services Digital Network).
-  **NOTA:** Se você não souber qual o tipo de conexão a ser selecionado, clique em **Ajude-me a escolher** ou entre em contato com o seu provedor Internet.
- 5 Siga as instruções apresentadas na tela e use as informações de configuração fornecidas pelo provedor Internet para fazer a configuração.

Windows® XP

- 1 Salve e feche todos os arquivos e programas abertos.
- 2 Clique em **Iniciar**  → **Painel de controle** → **Conexões de rede e de Internet**.
- 3 Clique em **Configurar ou alterar a conexão com a Internet**.
- 4 Clique em **Configurar**. O **Assistente para novas conexões** é mostrado.
- 5 Clique em **Avançar**. Escolha a opção **Conectar-me à Internet** e clique em **Avançar**.
- 6 Clique em **Configurar minha conexão manualmente** e clique em **Avançar**.
- 7 Clique em **Banda larga (PPPoE)**, **Sem fio** ou **Dial-up**, dependendo de como você quer se conectar:
 - Escolha **Banda larga** se você usar um modem DSL, um modem de TV a cabo ou um modem via satélite.
 - Escolha **Sem fio** se você usar uma conexão sem fio através de uma placa WLAN.
 - Escolha **Dial-up** se você usar um modem dial-up ou ISDN (Integrated Services Digital Network).

 **NOTA:** Se você não souber qual o tipo de conexão deve ser selecionado, clique em **Ajude-me a escolher** ou entre em contato com o provedor Internet.
- 8 Siga as instruções apresentadas na tela e use as informações de configuração fornecidas pelo provedor Internet para fazer a configuração.

Como solucionar problemas de conexão à Internet

Se você tiver problemas de conexão à Internet, consulte as informações fornecidas pelo provedor Internet e as informações fornecidas com o hardware de conexão.

Se você não conseguir conectar-se à Internet, mas se tiver conseguido conectar-se anteriormente, pode ser que o provedor Internet esteja com uma interrupção do serviço. Entre em contato com o provedor Internet para verificar o status do serviço ou tente conectar-se mais tarde.

Configurações do navegador da Web

Alterando as configurações do navegador da Web, você pode ajustá-lo de acordo com sua conveniência e com segurança. Por exemplo, para alterar as configurações do Internet Explorer:

- Abra o Internet Explorer e clique em **Ferramentas**→ **Opções da Internet**.
OU
- Clique em **Iniciar**→ **Painel de controle**→ **Conexões de rede e de Internet**→ **Opções da Internet**.

A janela **Opções da Internet** é mostrada. Use essa janela para configurar vários recursos, como:

- Página inicial do navegador
- Aparência da página Web
- Histórico do navegador
- Opções de acessibilidade

Configuração da página inicial do navegador

Configure uma página inicial do navegador (a página usada com mais frequência) para que toda vez que o Internet Explorer for aberto a mesma página seja mostrada.

- 1 Clique em **Iniciar**→ **Painel de controle**→ **Conexões de rede e de Internet**→ **Opções da Internet**.
- 2 Digite o endereço do site que você quer que seja aberto primeiro sempre que usar o Internet Explorer.

Como configurar a maneira como o navegador mostra as páginas Web

A aparência geral de uma página Web pode ser alterada através do uso de cores, idiomas, fonte e acessibilidade.

- 1 Clique em **Iniciar**→ **Painel de controle**→ **Conexões de rede e de Internet**→ **Opções da Internet**.
- 2 Localize os botões para controlar a aparência da página Web. Clique nos botões dos recursos que você quer alterar.

Cores	<p>Na janela de seleção de cores, você pode alterar o texto, o plano de fundo e os hiperlinks. O padrão é um esquema de cores simples do Windows, texto preto, plano de fundo branco e hiperlinks azuis (roxos se eles já tiverem sido visitados).</p> <ol style="list-style-type: none">1 Desmarque a caixa de seleção Usar cores do Windows padrão para ativar os campos.2 Clique na paleta de cores de texto e uma caixa de cores é mostrada.3 Clique em OK. <p>NOTA: Alterar as cores de texto e de plano de fundo para duas cores parecidas dificulta a leitura do texto.</p> <p>NOTA: Algumas páginas Web têm esquemas de cores predefinidos que substituem suas preferências.</p>
Idiomas	<p>O idioma pode ser selecionado para mostrar alguns caracteres no idioma preferido.</p>
Fonte	<p>As fontes descrevem o tamanho, o formato e o estilo do texto. Selecione a fonte de sua preferência.</p>
Tamanho do texto	<p>Aumente ou diminua o tamanho da fonte: Pressione <Alt> <v>.</p> <p>Clique em Tamanho da fonte e um menu lateral permite que você faça um ajuste imediato da fonte maior para a menor.</p> <p>Se você ajustou o texto para o maior tamanho de fonte possível e ainda está tendo problemas para ler uma página Web, tente usar o recurso Zoom no canto inferior direito da janela.</p>

Zoom	<p>Ajuste o tamanho de todos os itens da tela usando o recurso Zoom.</p> <p>Pressione e segure a tecla <Ctrl> e pressione a tecla (+) para aumentar o zoom.</p> <p>Pressione e segure a tecla <Ctrl> e pressione a tecla (-) para diminuir o zoom.</p>
------	--

Como economizar espaço configurando a maneira como o navegador registra o histórico de visualização

O Internet Explorer mantém um registro dos sites visitados para agilizar o processo de download dos elementos gráficos cada vez que você visita o site de novo. Você pode apagar ou diminuir a quantidade de espaço usado pelo registro do histórico.

- 1 Clique em **Iniciar** → **Painel de controle** → **Conexões de rede e de Internet** → **Opções da Internet**.
- 2 Apague os arquivos do histórico da navegação clicando em **Excluir** ou reduza a quantidade de espaço clicando em **Configurações**.
- 3 Reduza o tamanho do arquivo (o número de MBs na memória) e/ou o número de dias em que as informações serão mantidas no histórico de navegação para limitar o espaço usado para armazenar essas informações.

Aumente a velocidade do computador limitando o número de janelas abertas da Internet

As guias permitem abrir múltiplas páginas Web ao mesmo tempo, na mesma janela de navegação. Não é necessário ter múltiplas instâncias do Internet Explorer em execução simultaneamente.

O recurso de guias aumenta a velocidade de processamento do computador, limitando o número de programas abertos.

- 1 Clique em **Iniciar** → **Painel de controle** → **Conexões de rede e de Internet** → **Opções da Internet**.
- 2 Na seção **Guias**, clique em **Configurações**.
- 3 Clique para marcar a caixa de seleção ao lado da opção **Habilitar navegação com guias**.

- 4 Clique para marcar a caixa de seleção **Habilitar guias rápidas**. Essa opção mostra todas as guias abertas.
- 5 Clique em **Sempre abrir pop-ups em uma nova guia**. Essa ação assegura que os anúncios estejam abertos no navegador da Web que você está usando atualmente sem redirecioná-lo a um novo endereço.
- 6 Na seção **Abrir links de outros programas**, clique em **Nova guia na janela atual**. Essa ação abre hiperlinks em uma nova guia sem abrir um novo navegador.

Como usar as opções de acessibilidade para deficiências visuais

Se você tiver alguma deficiência visual, o menu de acessibilidade pode ser usado para substituir as configurações de cada página Web e ignorar certas cores e fontes em páginas Web específicas.

Clique em qualquer botão para ativar os recursos de acessibilidade ou use o recurso de folha de estilo mais avançado, que permite usar uma folha de estilo pré-formatada para todas as páginas Web.

Privacidade e segurança da Internet

Como aumentar a segurança do computador ao usar a Internet

Você pode aumentar a segurança da Internet, mas perderá a capacidade de ver todas as funções disponíveis. No entanto, se você diminuir as configurações de segurança da Internet para ver tudo, você colocará a segurança do computador em risco.

- 1 Clique em **Iniciar**→ **Painel de controle**→ **Conexões de rede e de Internet**→ **Opções da Internet**.
- 2 Abra a guia **Segurança**.
- 3 Com o ícone da Internet destacado, use a barra deslizante vertical no nível de segurança dessa zona para aumentar ou diminuir a segurança dos sites.

Quando você clica em outros ícones da página **Segurança**, são mostradas opções adicionais de segurança.

- 1 Clique em **Sites** em qualquer um desses cabeçalhos e adicione os sites nos quais você confia ou os sites que você quer restringir.
 - Sites confiáveis podem ser adicionados a uma lista para que as informações desses sites sejam consideradas seguras.

- Sites restritos permitem adicionar sites que você suspeita que podem causar danos ao computador.

2 Digite o endereço da Web do site e clique em **OK**.

Como proteger a sua privacidade ao usar a Internet

A configuração da privacidade define o modo como outras páginas da Web podem afetar o computador. Cada vez que você visita um site, há alguma interação entre a página da Web e o navegador do seu computador.

Algumas vezes os sites mostram anúncios pop-ups em outra janela. Algumas vezes as suas visitas aos sites são rastreadas por cookies que são armazenados no seu computador.

Para garantir a sua segurança e sua privacidade:

Use programas de proteção antispware e antivírus	Consulte "Como usar programas antivírus" na página 188 e "Como prevenir a infecção de spywares e malwares" na página 190.
Instale firewalls	Consulte "Firewalls" na página 188.
Evite spams e phishing	Consulte "Spam" na página 191 e "Phishing" na página 191.
Controlw pop-ups e cookies	Consulte "Como controlar pop-ups" na página 192 e "Como manter a privacidade bloqueando e apagando cookies" na página 197.
Use técnicas de compra seguras	Consulte "Faça compras seguras na Internet" na página 192.

Vírus

Vírus são programas que atacam seu computador, danificando dados e programas do sistema e comprometendo a proteção das informações. Esses vírus podem se conectar a arquivos que você baixar ou receber em anexos de e-mail.

Como usar programas antivírus

Proteja seu computador contra vírus usando programas antivírus. Dois programas antivírus populares são o Norton AntiVirus e o McAfee VirusScan. Esses dois programas verificam regularmente se o computador tem vírus e colocam em quarentena os programas e dados suspeitos.

Você pode obter programas antivírus através do site de suporte da Dell em support.dell.com.

Como atualizar os programas antivírus

Mantenha o programa antivírus atualizado, pois novos vírus são descobertos todos os dias. Verifique regularmente se há atualizações para o programa antivírus. Alguns programas antivírus podem ser atualizados automaticamente quando você se conecta à Internet.

Firewalls



Os firewalls são mais um recurso de segurança dos sistemas operacionais Windows. Firewall é um dispositivo de software que é configurado para permitir a passagem de dados através de uma rede de computador, com diferentes níveis de confiança.

A tarefa básica de um firewall é regular o fluxo de tráfego entre as redes de computador de diferentes níveis de confiança.



EXEMPLO: exemplos típicos de redes de computador:

- Internet, que é uma zona não confiável
- Redes internas, que são zonas mais confiáveis

Para configurar um firewall:

- 1 Clique em **Iniciar**→ **Painel de controle**→ **Conexões de rede e de Internet**→ **Firewall do Windows**.
OU
Clique em **Iniciar**→ **Painel de controle**→ **Central de segurança**→ **Firewall do Windows**.

2 Clique em **Alterar configurações**. A janela **Configurações do Firewall do Windows** é mostrada.

A guia **Geral** mostra duas configurações: **Ativar** e **Desativar**. Os escudos à esquerda são *verdes com uma marca de seleção* (Ativado) ou *vermelhos com um x* (Desativado).

A configuração do firewall do Windows como **Ativado** (recomendado) fornece uma outra opção. A caixa de seleção **Não permitir exceções** está disponível para uso.

3 Marque a caixa de seleção **Não permitir exceções** para aumentar a segurança. O firewall do Windows enviará uma mensagem sempre que ele bloquear um programa.

A janela **Firewall do Windows** fornece várias guias que permitem personalizar as configurações de segurança.

Guia Geral	A guia Geral mostra duas configurações: Ativar e Desativar . A configuração do firewall do Windows como Ativado (recomendado) fornece uma outra opção adicional de Não permitir exceções .
Guia Exceções	A guia Exceções permite que certos tipos de programas funcionem sem a interferência do firewall do Windows ou o envio da mensagem avisando que o programa foi bloqueado.
Guia Avançado	A guia Avançado permite configurações mais específicas. <ul style="list-style-type: none">• A guia Configurações de conexão de rede fornece a opção de aplicar o firewall do Windows em um ou todos os tipos de conexão disponíveis.• As configurações de Security Logging (Log de segurança) podem ser ativadas para manter um registro de todos os pacotes bloqueados, bem como das conexões bem-sucedidas em um determinado arquivo.• As configurações do protocolo ICMP permitem que os computadores de uma rede compartilhem informações de status e erro com outro computador.• As Configurações padrão permitem uma restauração completa do firewall do Windows. Essa opção coloca o firewall no status padrão.



DICA: você precisa estar conectado ao computador como administrador para ativar o firewall do Windows.

Spyware e Malware

Spyware é um tipo de programa de computador usado para rastrear os hábitos dos consumidores a fim de melhorar a divulgação de anúncios e direcioná-los para destinos específicos. Ele também pode ser usado para descobrir informações sobre pessoas que não protegem seus computadores.

Malware é um software projetado para corromper dados ou discos rígidos nos computadores. Alguns malwares podem gravar cada tecla que você pressiona, o que pode permitir a captura dos números do seu cartão de crédito e informações bancárias.

Spywares e malwares podem danificar o computador e deixar as informações vulneráveis a riscos de segurança.

Vários indicadores evidenciam infecções causadas por spyware. Preste atenção a:

- Computadores com baixo desempenho
- Tarefas normais que demoram a ser concluídas
- Alterações na página inicial do seu navegador da Web
- Pop-ups que aparecem mesmo quando você não está conectado à Internet

Como prevenir a infecção de spywares e malwares

Várias opções estão disponíveis para evitar que spywares e malwares infectem o computador. Por exemplo, você pode usar programas antispymware para proteger, verificar e/ou limpar o computador. Verifique se o programa antispymware está sempre atualizado.





DICA: use sites confiáveis quando fizer download de arquivos. Tenha cuidado ao obter arquivos gratuitos da Internet.



PARA OBTER MAIS INFORMAÇÕES: para aprender mais sobre os programas de software antispymware e antimalware compatíveis com o Windows Vista, visite o Catálogo da Microsoft no site da Microsoft (microsoft.com).



PARA OBTER MAIS INFORMAÇÕES: para aprender mais sobre spywares e malwares, consulte os tópicos a seguir na Ajuda e suporte do Windows: clique em Iniciar  ou  → Ajuda e suporte:

- “Remover spyware do computador”
- “Como usar um software antimalware para ajudar a proteger o computador”
- “Quando confiar em um site”.

Spam

Spam refere-se a mensagens de e-mail não desejadas, que podem incluir correntes e propagandas. Você pode obter programas antispam para reduzir a quantidade de spam recebida. No entanto, esses programas não são perfeitos e podem bloquear mensagens de e-mail válidas.

Obtenha programas antispam da página da Dell na Web.

Phishing

Phishing é um termo que se refere a ações desonestas que tentam roubar informações através de mensagens de texto e e-mails que são aparentemente legítimas e parecem ser de um local comercial famoso. Seja cauteloso com qualquer e-mail ou site que solicita informações pessoais, ou o número do seu cartão de crédito.

Proteja-se contra phishers ativando o filtro de phishing.



NOTA: Você precisa ter a versão 7 do Internet Explorer para usar esse filtro.

- 1 Abra o Internet Explorer e clique em Ferramentas→ Filtro de phishing.
- 2 Clique para selecionar Ativar verificação automática de site.

- 3 Clique em **Configurações do filtro de phishing**. O filtro redireciona você à guia **Avançado** das Opções da Internet para fazer as configurações mais seletivas.

Faça compras seguras na Internet

É importante fazer negócios com lojas on-line famosas para evitar possíveis fraudes e adquirir ou devolver itens facilmente. Leia as avaliações da loja ou os comentários feitos por outros consumidores se você não conhecer a loja on-line.

Tome as seguintes precauções para certificar-se de que a sua tentativa de compra on-line seja segura e protegida:

- Verifique a credibilidade do site de vendas.
- É um site de compras bem conhecido?
- O site pertence a uma organização confiável da Internet?
- Você pode entrar em contato com uma pessoa associada ao site por telefone ou através de um endereço de correspondência físico?
- As informações e a disponibilidade do produto são mostradas de modo claro e honesto?
- O pedido é processado com rapidez?
- Os custos de envio são aceitáveis?
- A loja tem uma política de troca/devolução razoável?
- O site usa criptografia para dados de pagamento e de usuário?
- Existe algum selo de qualidade no site? Esses selos representam uma avaliação externa das medidas de segurança vigentes.

Como controlar pop-ups

- 1 Na janela **Opções da Internet**, clique na guia **Privacidade**.
- 2 Se a caixa ao lado da opção **Bloqueador de pop-ups** estiver desmarcada, o bloqueador de pop-ups estará desativado.
Se a caixa estiver marcada, o bloqueador de pop-ups estará ativado e você pode clicar em **Configurações** para acessar mais recursos do bloqueador de pop-ups.
- 3 Clique em **Configurações**.
- 4 Digite os endereços Web desejados na área de exceção para permitir pop-ups desses sites específicos.

- 5 Na seção **Notificações e nível do filtro**, coloque uma marca de seleção nas duas caixas se você desejar ouvir um som quando um pop-up for bloqueado e se quiser ver a barra de informações quando um pop-up for bloqueado.
- 6 No menu suspenso **Nível do filtro**, escolha as configurações **Baixo**, **Médio** ou **Alto** para controlar o nível de privacidade.

Como controlar barras de ferramentas não desejadas

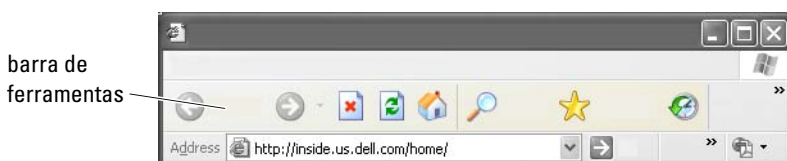

As barras de ferramentas estão localizadas na parte superior do navegador para ajudar você a navegar pelas páginas Web. Muitas delas são úteis, mas muitas podem diminuir o tamanho real do navegador que você usa para acessar os sites.

- 1 Clique em **Exibir**.
- 2 Clique em **Barras de ferramentas**. Outro menu mostrará todas as barras de ferramentas disponíveis para o navegador. Uma marca de seleção perto da barra de ferramentas indica que a barra de ferramentas está ativada no momento.
- 3 Clique em uma barra de ferramentas para ativá-la ou desativá-la.

Supervisor de conteúdo/controle dos pais

O Internet Explorer tem a capacidade de bloquear conteúdo da Internet.

- 1 Clique em **Iniciar**→ **Painel de controle**→ **Conexões de rede e de Internet**→ **Opções da Internet**.
- 2 Abra a guia **Conteúdo**.
- 3 Clique em **Habilitar** na área **Supervisor de conteúdo** da guia.

Alguns tipos de conteúdo podem ser bloqueados solicitando uma senha para acessar o site. Leia a descrição da opção antes de selecioná-la.

Como colocar marcadores nos seus sites favoritos

Salve o endereço dos sites visitados com frequência para consultas futuras marcando-os como favoritos.

No Internet Explorer, use o menu **Favoritos** para indicar como favoritos os sites visitados com frequência. Na página Web que você deseja adicionar, clique em **Favoritos**→ **Adicionar a favoritos**.

Para organizar sua lista de favoritos em pastas:

- 1 Clique em **Favoritos**→ **Organizar favoritos**.
- 2 Clique em **Criar pasta** para criar uma nova pasta.
- 3 Realce a pasta ou a página e clique em **Renomear** para alterar a forma como o favorito é mostrado.
- 4 Realce uma pasta ou página e clique em **Mover para pasta** a fim de mover a página para uma pasta.
- 5 Realce uma pasta ou página e clique em **Excluir** para apagar um favorito da sua lista.

Para ver uma lista de favoritos, clique no menu **Favoritos**. Uma lista suspensa é mostrada com todos os favoritos escolhidos anteriormente. Essa função também pode ser executada pressionando-se a combinação de teclas <Alt><a>.

Como pesquisar informações na Internet

Se você precisa encontrar informações (uma página Web) na Internet e não sabe o endereço da Web, use o mecanismo de pesquisa para procurar as informações.

Há vários mecanismos de pesquisa disponíveis. Cada mecanismo de pesquisa pode ter um comportamento diferente. Leia as seções de Ajuda do mecanismo de pesquisa específico para saber como usá-lo.

- 1 Acesse um mecanismo de pesquisa comum e digite a palavra ou a combinação de palavras que você está pesquisando no campo **Pesquisar**.
- 2 Pressione <Enter> ou clique em **Ir** ou **Pesquisar** (dependendo do mecanismo de pesquisa).

Uma lista de páginas Web relacionadas é mostrada abaixo do campo de pesquisa.



DICA: ao pesquisar informações, verifique se você digitou corretamente e se usou as palavras relevantes para ajudar a refinar a pesquisa. A maioria dos mecanismos de pesquisa possui um recurso de pesquisa avançado para ajudar a refinar a pesquisa.



Como alterar as configurações de TCP/IP

A Internet usa certos protocolos de comunicação para compartilhar informações. Quando você clica em um site selecionado (para acessar a página Web), as informações são enviadas (baixadas) ao seu computador através de um protocolo de comunicação, como:

TCP/IP (Protocolo de controle de transmissão e Protocolo de Internet).

Você talvez precise alterar as configurações do computador para TCP/IP.



PARA OBTER MAIS INFORMAÇÕES: para aprender mais sobre as configurações do TCP/IP, consulte a documentação fornecida com o provedor Internet. Consulte também a Ajuda e suporte do Windows para entender melhor como trabalhar com configurações da Internet: clique em Iniciar  ou  → Ajuda e suporte.

Como imprimir uma página Web

Muitos sites fornecem uma versão para impressão das suas páginas. Se não estiver disponível:

- 1 Clique em **Arquivo**.
- 2 Clique em **Visualizar impressão** para ver e verificar o que será impresso. Muitas vezes o formato da página que você está vendo no momento não é o que será impresso.

Outros recursos estão disponíveis na tela **Visualizar impressão**:

- Clique no primeiro menu suspenso para mostrar múltiplas páginas simultaneamente.
- Clique no segundo menu suspenso para percorrer cada quadro. Como muitas janelas são divididas em seções separadas (quadros), algumas vezes a seção que é impressa está localizada em um quadro separado do restante do navegador.
- Clique no terceiro menu suspenso para aumentar ou diminuir o zoom de uma página específica.

Como liberar espaço e proteger o computador

Como limpar o histórico do navegador

O navegador mantém um registro de todos os sites que você visitou. Essa função foi projetada para que você acesse o mesmo site sem perder muito tempo. No entanto, ela pode muitas vezes criar riscos de segurança e até mesmo afetar o desempenho do computador. Apagar o histórico do navegador pode reduzir o risco e o tamanho dos arquivos do histórico no computador.

- 1 Clique em **Iniciar**→ **Painel de controle**→ **Conexões de rede e de Internet**→ **Opções da Internet**.
- 2 Na seção Histórico do navegador, clique em **Excluir**.

Como apagar arquivos de Internet temporários

Os arquivos são baixados no computador e armazenados em uma pasta de arquivos temporários. Esses arquivos podem consumir os recursos do computador se muitos ficarem armazenados. Apagá-los regularmente ajuda a melhorar o desempenho e a velocidade do computador.

- 1 Abra o navegador da Web e localize a guia **Opções da Internet**.
- 2 Na seção **Arquivos de Internet temporários**, clique no botão **Excluir arquivos**.

Como diminuir o tamanho da pasta de arquivos temporários

O Internet Explorer mantém um registro dos sites visitados e uma pasta de armazenamento dos arquivos de Internet temporários. Você pode apagar ou diminuir a quantidade de espaço usado pelos arquivos temporários e pelo registro do histórico.

- 1 No Internet Explorer, clique na guia **Opções da Internet**.
- 2 Apague os arquivos do histórico de navegação e reduza a quantidade de espaço clicando em **Configurações**.
- 3 Reduza o número de MB na memória e/ou o número de dias em que as informações serão mantidas no histórico do navegador a fim de limitar o espaço usado para armazenar essas informações.

Como manter a privacidade bloqueando e apagando cookies

Cookies são pequenos marcadores (pacotes de código) colocados no computador quando você visita um site. As empresas da Internet usam cookies para rastrear visitas aos seus sites.

Alguns cookies simplesmente melhoram o uso de um site. Por exemplo, um cookie pode salvar as informações da senha do site para que você precise digitá-la apenas da primeira vez em que visitar esse site. No entanto, alguns cookies podem utilizar essas informações pessoais para obter uma vantagem comercial, colocando a sua privacidade em risco.

Para apagar os cookies do histórico do navegador da Web, abra o navegador da Internet e clique na guia **Opções**. Procure o botão **Excluir cookies** e clique nele.

Por exemplo, apagar cookies no Internet Explorer:

- 1 Abra o Internet Explorer.
- 2 Clique na guia **Ferramentas**→ **Opções da Internet**.
- 3 Na seção **Arquivos de Internet temporários**, clique no botão **Excluir cookies**.

Você também pode limitar o número de cookies colocados no seu computador aumentando as configurações de privacidade:

- 1 Na janela **Opções da Internet**, clique na guia **Privacidade**.
- 2 Mova a barra deslizante vertical *para cima*, para obter mais privacidade e diminuir os cookies permitidos, ou *para baixo* para obter menos privacidade e permitir que os cookies passem livremente entre a página Web e o navegador da Internet.
- 3 Para bloquear todos os cookies, mova a barra deslizante para o topo e clique em **OK**.



DICA: o bloqueio de cookies pode impedir que algumas páginas Web sejam mostradas corretamente. Alguns sites armazenam o nome de membro, a senha e outras informações sobre você em um cookie. Se você apagar esse cookie, talvez precise digitar suas informações pessoais de novo da próxima vez em que visitar o site.

E-mail



Como configurar uma nova conta de e-mail

Com uma conexão de Internet e um serviço de e-mail, você pode trocar mensagens de e-mail com a família, os amigos e os colegas de trabalho através da Internet.

O software de e-mail da maioria dos provedores de serviço oferece um assistente de conexão à Internet para ajudar você a se conectar à Internet e configurar a sua conta de e-mail.



Você precisará das seguintes informações do seu provedor Internet ou do administrador de rede de área local (LAN):

- Nome e senha da conta
- O nome dos servidores de entrada e saída de e-mails



NOTA: Windows Mail e Outlook Express são os aplicativos de e-mail padrão do Windows Vista® e do Windows® XP, respectivamente.



PARA OBTER MAIS INFORMAÇÕES: para aprender mais sobre como usar o e-mail, consulte “Introdução aos e-mails” na Ajuda e suporte do Windows: clique em Iniciar  ou  → **Ajuda e suporte.**

Windows Vista®

Para adicionar ou remover uma conta de e-mail do Windows:

- 1 Clique em Iniciar  → Todos os programas → Windows Mail.
- 2 Clique em Ferramentas → Contas.
- 3 Clique em Adicionar ou Remover, escolha o tipo de conta que você quer adicionar ou remover, clique em Avançar e siga as instruções on-line.

Windows® XP

Para adicionar ou remover uma conta de e-mail com o Outlook Express:

- 1 Clique em Iniciar  → Todos os programas → Outlook Express.
- 2 Clique em Ferramentas → Contas.
- 3 Na caixa de diálogo Contas da Internet, clique em Adicionar ou Remover.
- 4 Selecione Email ou abra o Assistente para conexão à Internet e siga as instruções para estabelecer uma conexão com um e-mail ou com servidores de notícias.

Como gerenciar e organizar mensagens de e-mail



Muitas opções estão disponíveis para gerenciar e organizar suas mensagens de e-mail. Por exemplo, você pode configurar múltiplas pastas de e-mail, filtros e regras de e-mail ou apagar e-mails não desejados.

Windows Vista

Para adicionar uma nova pasta de e-mail:

- 1 Clique em Iniciar  → Todos os programas → Windows Mail.
- 2 Clique em Arquivo → Pasta → Novo.
- 3 Digite o nome da pasta na caixa Nome da pasta.
- 4 Na lista Selecione a pasta onde deseja criar a nova pasta, clique na pasta onde você quer armazenar a nova pasta.



PARA OBTER MAIS INFORMAÇÕES: para aprender mais sobre como apagar ou trocar pastas, consulte “Adicionar, excluir ou renomear pastas de email” na Ajuda e suporte do Windows: clique em **Iniciar**  ou  → **Ajuda e suporte**.

Para criar uma regra de e-mail:



- 1 Clique em **Iniciar**  → **Todos os programas** → **Windows Mail**.
- 2 Clique na mensagem que você quer usar como base da sua regra.
- 3 Clique em **Mensagem** → **Criar regra com base na mensagem**.

Você pode então selecionar dentre várias opções ou “regras” que determinam como um e-mail será gerenciado no futuro quando os e-mails recebidos recentemente tiverem “condições” que correspondem ao e-mail que você usou como base para a regra.



EXEMPLO: Você pode usar a opção “Quando a linha ‘De’ contém” *condição* para configurar uma regra de modo que todas as mensagens recebidas de uma entidade específica (ou tendo uma palavra específica no campo **De**) sejam automaticamente ordenadas e arquivadas em uma pasta de e-mail que você especificar.



PARA OBTER MAIS INFORMAÇÕES: para aprender mais sobre como alterar uma regra de e-mail ou aplicar uma regra a mensagens de e-mail recebidas, consulte “Organizar emails usando regras e pastas” na Ajuda e suporte do Windows: clique em **Iniciar**  ou  → **Ajuda e suporte**.

Para apagar uma mensagem de e-mail:

- 1 Selecione a mensagem que você quer apagar e clique em **Excluir**.
- 2 Para selecionar múltiplas mensagens, mantenha pressionada a tecla <Ctrl> e clique em cada mensagem que você quer apagar. Em seguida, clique em **Excluir**.

Windows XP

Para adicionar uma nova pasta de e-mail:

- 1 Clique em **Iniciar**  → **Programas** → **Outlook Express**.
- 2 Em **Arquivo** → **Pasta** → **Nova**.
- 3 Na caixa de texto **Pasta**, digite o nome e selecione o local para a nova pasta.

Para criar uma regra de e-mail:

- 1 Clique em **Iniciar**  → **Programas** → **Outlook Express**.
- 2 Selecione uma mensagem de e-mail na janela principal.
- 3 Na janela **Mensagem**, clique em **Criar regra com base na mensagem**.

Essa opção cria uma regra de e-mail simples com base no nome da pessoa na linha **De**; nenhuma outra informação da mensagem, entretanto, é inserida na regra.

Para apagar uma mensagem de e-mail:

- 1 Clique em **Iniciar**  → **Programas** → **Outlook Express**.
- 2 Na lista de mensagem, clique para realçar a mensagem.
- 3 Na barra de ferramentas, clique em **Excluir**.



PARA OBTER MAIS INFORMAÇÕES: para aprender mais sobre o Outlook Express, consulte a Ajuda do Outlook Express.

Como proteger seu e-mail

Várias opções estão disponíveis para você certificar-se de que as mensagens que você recebe são seguras:

- Configuração de um nível de segurança adequado através do serviço de e-mail (consulte "Como aumentar a segurança do computador ao usar a Internet" na página 186).
- Redução de spam.
- Proteção contra vírus e phishing.
- Evite abrir e-mail com anexos.



PARA OBTER MAIS INFORMAÇÕES: para aprender mais sobre como proteger suas mensagens de e-mail, consulte a documentação do provedor de serviços de e-mail.



Como reduzir spam

Configure um nível de segurança adequado no software de e-mail (Windows Mail para Windows Vista ou Outlook Express para Windows XP) para ordenar os e-mails que você recebe.

Windows Vista

- 1 Clique em **Iniciar**  → **Todos os programas** → **Windows Mail**.
- 2 Clique em **Ferramentas** → **Opções de Lixo Eletrônico**.
- 3 Selecione o nível de proteção que você quer:
 - **Sem Filtragem Automática.** Clique nessa opção se você quiser parar de bloquear as mensagens de lixo eletrônico em geral. Porém, o Windows Mail continua a bloquear as mensagens de nomes de domínio e endereços de e-mail da sua Lista de **Remetentes Bloqueados**.
 - **Baixa.** Clique nessa opção se você não recebe muitas mensagens de lixo eletrônico e quer bloquear apenas as mensagens de lixo eletrônico mais óbvias.
 - **Alta.** Clique nessa opção se você recebe um volume grande de mensagens de lixo eletrônico e quer bloquear quantas forem possíveis. Porém, você precisa revisar as mensagens periodicamente na pasta de lixo eletrônico para certificar-se de que não haja nenhuma mensagem de e-mail legítima que possa ter sido movida para lá.
 - **Lista Confiável Somente.** Clique nessa opção se você quiser receber mensagens somente de pessoas ou nomes de domínio da sua Lista de **Remetentes Confiáveis**. Mensagens de e-mail de pessoas ou nomes de domínio que não estejam na sua Lista de **Remetentes Confiáveis** serão tratadas como mensagens de lixo eletrônico; portanto, você precisa escolher essa opção somente se estiver certo de que cada pessoa ou nome de domínio dos quais você quer receber mensagens está na sua Lista de **Remetentes Confiáveis**.



PARA OBTER MAIS INFORMAÇÕES: para aprender mais sobre como reduzir spam nas suas mensagens de e-mail, consulte "Bloquear spam e outros emails não desejados" na Ajuda e suporte do Windows: clique em Iniciar  ou  → Ajuda e suporte.

Windows XP

- 1 Clique em Iniciar  → Programas→ Outlook Express.
- 2 Clique na guia Ferramentas→ Opções→ Segurança.
- 3 Em Baixar imagens, clique em Bloquear imagens ou outro conteúdo externo em email em HTML.



PARA OBTER MAIS INFORMAÇÕES: para aprender mais sobre como reduzir spam nas suas mensagens de e-mail, consulte "Exibindo imagens de email bloqueadas" na Ajuda do Outlook Express.

Vírus e phishing

Você pode escolher as opções a seguir para proteger suas mensagens de e-mail contra vírus e phishing:

- Instalar um programa antivírus.
- Ler mensagens de e-mail em texto sem formatação.
- Verificar os anexos a partir de uma fonte segura.
- Não abrir anexos com a extensão .exe.



PARA OBTER MAIS INFORMAÇÕES: para aprender mais sobre proteção contra vírus, consulte "Como usar o software antivírus" na página 264.

Como evitar anexos de e-mail

Alguns serviços de e-mail automaticamente bloqueiam tipos de arquivos que normalmente espalham vírus. Se um anexo for bloqueado, a barra **Informações** exibe uma mensagem para que você saiba o que foi feito e lista o anexo bloqueado.

Outros serviços de e-mail permitem selecionar os tipos de arquivos a serem bloqueados.





PARA OBTER MAIS INFORMAÇÕES: para aprender mais sobre anexos de e-mail, consulte as informações de Ajuda fornecidas pelo seu provedor de serviços de e-mail.

Como ver mensagens de e-mail

- 1 Abra o seu serviço de e-mail clicando no ícone da área de trabalho ou clicando em **Iniciar**  → **Todos os programas** → e clique no nome do serviço de e-mail (por exemplo, Windows Mail ou Outlook Express).
- 2 Clique na pasta de e-mail (como por exemplo, **Caixa de entrada**) que contém as mensagens que você quer ler.
- 3 Para ver a mensagem, clique nela na lista de mensagens.



PARA OBTER MAIS INFORMAÇÕES: para aprender mais sobre como exibir e-mails no Windows Mail, consulte “Exibir mensagens de email no Windows Mail” na Ajuda e suporte do Windows: clique em **Iniciar**  ou  → **Ajuda e suporte**.

Como enviar e-mail



Depois de escrever uma mensagem de e-mail, você estará pronto para enviá-la a um destinatário.

Windows Vista

- 1 Clique em **Iniciar**  → **Todos os programas** → **Windows Mail**.

- 2 Clique em **Arquivo**→**Novo**→**Email** para abrir uma nova janela de criação de mensagem.
- 3 Na caixa **Para**, digite o endereço de e-mail dos principais destinatários.
- 4 Na caixa **Assunto**, digite o assunto da mensagem.
- 5 Clique na janela principal da mensagem e digite sua mensagem.
- 6 Para enviar a mensagem imediatamente, clique em **Enviar**.



PARA OBTER MAIS INFORMAÇÕES: para aprender mais sobre como enviar e-mails no Windows Mail, consulte “Escrever uma mensagem de email” na Ajuda e suporte: clique em **Iniciar**  ou  → **Ajuda e suporte**.

Windows XP

- 1 Clique em **Iniciar**  → **Programas**→ **Outlook Express**.
- 2 Na barra de ferramentas, clique em **Criar email**.
- 3 Na caixa **Para**, digite o nome do e-mail do destinatário.
- 4 Na caixa **Assunto**, digite um título da mensagem.
- 5 Digite a mensagem e clique em **Enviar** na barra de ferramentas.



PARA OBTER MAIS INFORMAÇÕES: para aprender mais sobre como enviar e-mail no Outlook Express, consulte o tópico “Enviar uma mensagem de email” na Ajuda do Outlook Express.



Criar um grupo de contatos (listas de endereçamento)

Grupos de contatos (listas de endereçamento) são úteis quando você quer enviar o mesmo e-mail para múltiplos destinatários. Um grupo de contatos é uma lista de endereços de e-mail. Com um grupo de contatos, você pode escrever um e-mail e enviar para múltiplos destinatários.

Windows Vista

- 1 Clique em **Iniciar**  → **Todos os programas** → **Contatos do Windows**.
- 2 Na barra de ferramentas, clique em **Novo Grupo de Contatos**, digite um nome na caixa **Nome do Grupo** e preencha as caixas nas guias **Grupo de Contatos** e **Detalhes do Grupo de Contatos**. Não é necessário preencher todas as caixas; digite apenas as informações desejadas sobre o novo grupo de contatos que você está criando.
- 3 Adicione contatos ao grupo usando uma das seguintes formas:
 - Para adicionar contatos individuais ao grupo a partir de contatos existentes, clique em **Adicionar ao Grupo de Contatos**.
 - Para criar contatos novos e adicioná-los ao grupo de contatos, clique em **Criar Novo Contato**.
 - Para adicionar novas pessoas ao grupo de contatos sem adicioná-las à lista de contatos individuais, digite as informações adequadas nas caixas **Nome do Contato** e **E-Mail** e clique em **Criar Apenas no Grupo**.
- 4 Ao finalizar a criação do grupo de contatos, clique em **OK**.



PARA OBTER MAIS INFORMAÇÕES: para aprender mais sobre como criar mensagens de e-mail, consulte “Criar grupos de contatos (listas de endereçamento)” na Ajuda e suporte: clique em **Iniciar**  ou  → **Ajuda e suporte**.

Windows XP

- 1 Clique em **Iniciar**  → **Programas** → **Outlook Express**.
- 2 Em **Catálogo de endereços**, selecione a pasta na qual você quer criar um grupo. Clique em **Novo** na barra de ferramentas e clique em **Novo grupo**.
- 3 A caixa de diálogo **Propriedades** é aberta. Na caixa **Nome do grupo**, digite o nome do grupo.
- 4 Adicione contatos ao grupo usando uma das seguintes formas:
 - Para adicionar uma pessoa do **Catálogo de endereços**, clique em **Selecionar membros** e clique em um nome a partir do **Catálogo de endereço**.

- Para adicionar uma pessoa diretamente ao grupo sem adicionar o nome ao Catálogo de endereços, digite o nome e o endereço de e-mail da pessoa na metade inferior da caixa de diálogo **Propriedades** e clique em **Adicionar**.
- Para adicionar a pessoa ao grupo e ao Catálogo de endereços, clique em **Novo contato** e preencha as informações adequadas.
- Para usar um serviço de diretório, clique em **Selecionar membros** e clique em **Localizar**. Selecione um serviço de diretório na lista suspensa no final da caixa de texto.
Quando você localiza e seleciona um endereço, ele é automaticamente adicionado ao Catálogo de endereços.

5 Repita o processo para cada adição até o grupo estar pronto.



Como fazer backup de mensagens de e-mail

Você pode fazer backup das mensagens de e-mail e de outros arquivos por questão de segurança ou para aumentar (ou liberar) espaço em disco.

Windows Vista

- 1 Clique em **Iniciar**  → **Sistema e manutenção** → **Centro de backup e restauração**.
- 2 Clique em **Fazer backup de arquivos** e siga as etapas no assistente. Se for solicitada a senha ou confirmação do administrador, digite a senha ou forneça uma confirmação.



PARA OBTER MAIS INFORMAÇÕES: para aprender mais sobre como fazer backup das mensagens de e-mail, consulte “Fazer backup dos arquivos” na Ajuda e suporte: clique em **Iniciar**  ou  → **Ajuda e suporte**.

Windows XP

- 1 Clique em **Iniciar**  → **Programas** → **Outlook Express**.
- 2 Selecione uma pasta de e-mail.
- 3 Clique em **Arquivo** → **Pasta** → **Compactar**.

- 4 Para fazer backup de uma pasta, copie-a para uma pasta de backup, mídia óptica ou unidade de rede. As pastas de e-mail do Outlook Express possuem uma extensão .dbx (por exemplo, **Sent Items.dbx**).



PARA OBTER MAIS INFORMAÇÕES: para aprender mais sobre como fazer backup das mensagens de e-mail, consulte “Compactar e fazer o backup de pastas de email” na Ajuda do Outlook Express.

Multimídia (CDs/DVDs, áudio 5.1, MP3s, TVs, câmeras digitais e projetores)



Visão geral

A maioria dos computadores da Dell é fornecida com um tocador/gravador de CD/DVD, que pode ser usado para dados ou músicas e vídeo. Dependendo do computador, você também pode conectar outros dispositivos de mídia, como câmeras digitais, projetores, tocadores de MP3 e TVs. Você pode ver e imprimir fotos digitais, tocar CDs e DVDs, criar seus próprios CDs, ouvir estações de rádio e copiar arquivos para um dispositivo de mídia portátil, como um tocador de MP3.



PARA OBTER MAIS INFORMAÇÕES: para aprender mais sobre como conectar o computador à TV e ajustar as configurações de vídeo com base no tipo de conexão, consulte "Como conectar o computador a uma TV e ajustar as configurações de vídeo" na página 223.

CDs, DVDs e Blu-ray Disc™

Alguns computadores podem vir equipados com botões de mídia para:

- Tocar vários tipos de mídia
- Transferir e fazer backup de dados
- Entretenimento

Para obter instruções sobre como usar esses botões, consulte a documentação fornecida com o computador.

Como tocar CDs, DVDs ou disco Blu-ray



Para unidades com rebaiços e/ou bandejas

- 1 Pressione o botão ejetar na unidade.
- 2 Coloque a mídia, com o rótulo para cima, no centro da bandeja e encaixe-a no rebaiço ou coloque-a na bandeja se não houver rebaiço.
- 3 Empurre a bandeja para dentro da unidade.
- 4 Nos computadores equipados com botões de multimídia, pressione o botão **Play** (Tocar).

Alguns computadores abrem uma janela de seleção de reprodução automática. Selecione a função para a tarefa que você está tentando executar, como abrir para visualização ou abrir para transferência direta de dados.

Para unidades com um slot



 **AVISO:** Não use discos fora do padrão de tamanho ou formato (incluindo mini CDs e mini DVDs) para não danificar a unidade.

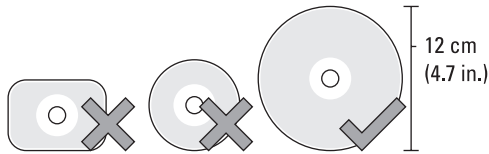

 **NOTA:** Não mova o computador enquanto ele estiver tocando ou gravando CDs ou DVDs.

- 1 Pressione o botão de ejetar para remover um CD pré-instalado. Para localizar o botão de ejetar, consulte a documentação fornecida com o computador.
- 2 Deslize o disco, com o rótulo para cima, na abertura da unidade.
- 3 Nos computadores equipados com botões de multimídia, pressione o botão **Play** (Tocar).

Alguns computadores abrem uma janela de seleção de reprodução automática. Selecione a função para a tarefa que você está tentando executar, como abrir para visualização ou abrir para transferência direta de dados.

Para formatar mídias de armazenamento ou de cópia de dados, consulte o software de mídia fornecido com seu computador.

 **NOTA:** Ao copiar mídias, obedeça a todas as leis de direitos autorais.

Como copiar CDs, DVDs ou discos Blu-ray

- 1 Clique em **Iniciar**→ **Todos os programas**→ <o software de CD/DVD>→ **Projects** (Projetos)→ **Copy** (Copiar).
- 2 Copie o disco.

Com uma única unidade de disco:

- a Insira o disco original na unidade.
- b Verifique se as configurações estão corretas e siga as instruções on-line. O computador lerá o disco original e copiará os dados em uma pasta temporária no disco rígido.
- c Quando solicitado, insira um disco vazio na unidade e clique em **OK**. O computador copiará os dados da pasta temporária ao disco vazio.

Com duas unidades de disco:

- a Selecione a unidade do disco original (e insira o disco).
- b Em seguida, insira um disco vazio na segunda unidade de disco e siga as instruções para copiar um disco. O computador copiará os dados do disco original para o disco vazio. Quando a cópia é concluída, o disco de origem é ejetado automaticamente.



DICA: use o Microsoft® Windows® Explorer para arrastar e soltar arquivos em um disco somente depois de iniciar o software de criação de CD/DVD e abrir um projeto de <criar CD/DVD>.

- Use um disco vazio para treinar como fazer gravações
- Você talvez não consiga criar DVDs de áudio com o seu software de CD/DVD. Consulte as instruções do fabricante no site do software de mídia instalado no seu computador.
- Se você tiver um software Roxio, consulte o site da Roxio em www.sonic.com ou o site da Associação Blu-ray Disc™ em blu-raydisc.com para obter informações adicionais.

Áudio 5.1



NOTA: Áudio 5.1 pode não ser suportado em todos os computadores.

5.1 refere-se ao número de canais de áudio na maioria das configurações de som surround. O 5 se refere aos cinco principais canais de áudio: esquerda da parte frontal, centro da parte frontal, direita da parte frontal, esquerda do surround e direita do surround; enquanto 1 se refere ao canal de efeitos de baixa frequência (LFE).

Um sinal 5.1 pode ser fornecido pela mídia óptica ou por um canal TV por satélite.

Como configurar as conexões de Áudio 5.1



Para configurar as conexões de Áudio 5.1:

Clique em **Iniciar**  → **Painel de controle** → **Opções adicionais**. Execute o **IDT Audio Control Panel** (Painel de controle de áudio IDT). Na guia **Jacks** (Conectores), há três ícones de conector. Siga as instruções para finalizar a configuração.

- 1 Clique no ícone de microfone, selecione **Device: Rear Speakers** (Dispositivo: alto-falantes traseiros) e conecte o cabo do alto-falante traseiro ao conector de entrada de áudio/microfone.
- 2 Clique no ícone do meio de fone de ouvido, selecione **Device: Center/LFE Speaker** (Dispositivo: alto-falante LFE/central) e conecte o cabo do alto-falante central/baixas frequências ao conector do meio de saída de áudio/fone de ouvido.
- 3 Clique no ícone direito de fone de ouvido, selecione **Device: Front Speaker** (Dispositivo: alto-falante frontal) e conecte o cabo do alto-falante frontal ao conector direito de saída de áudio/fone de ouvido.

Dispositivos de mídia portáteis (tocadores de MP3)



PARA OBTER MAIS INFORMAÇÕES: para aprender mais sobre como conectar o dispositivo de mídia portátil ao computador e executar o dispositivo de mídia portátil (tocador de MP3), consulte a documentação fornecida com o dispositivo. Consulte também “Usando o Windows Media Player” na Ajuda e suporte do Windows: clique em Iniciar  ou  → Ajuda e suporte.

Como conectar um dispositivo de mídia portátil (tocador de MP3) ao computador

Siga as instruções fornecidas com o dispositivo de mídia para conectá-lo ao computador.

Para verificar se o dispositivo de mídia portátil é compatível com o Media Player, consulte as instruções fornecidas com o dispositivo. Consulte também o site windowsmedia.com.

Como configurar um dispositivo de mídia portátil para sincronizá-lo com o Windows Media Player

Use o Windows Media Player para sincronizar arquivos de mídia digital da biblioteca de mídia com o dispositivo de mídia portátil.

Se o dispositivo de mídia portátil tiver capacidade suficiente para guardar os arquivos que você quer copiar, o Media Player sincronizará *automaticamente* a biblioteca de mídia. Quando você conectar o dispositivo de mídia portátil ao computador posteriormente, o Media Player atualizará o dispositivo.

Se a capacidade de armazenamento do dispositivo de mídia portátil não for grande o suficiente para suportar os arquivos que você quer copiar, o Media Player irá para o modo de sincronização manual. Nesse ponto, você precisa remover os arquivos manualmente do dispositivo ou alterar a seleção dos arquivos a serem copiados.

O Media Player permite alternar entre as operações de sincronização automática e manual.

Como configurar o dispositivo de mídia portátil pela primeira vez

Quando você conecta um dispositivo de mídia pela primeira vez, o Media Player seleciona o método de sincronização que funciona melhor com o dispositivo, dependendo da capacidade de armazenamento.

- 1 Inicie o dispositivo de mídia portátil e, em seguida, conecte o dispositivo ao computador. Se solicitado, selecione a opção para sincronizar o dispositivo usando o Windows Media Player.
- 2 Faça o seguinte:
 - Se o Media Player tiver optado por sincronizar o dispositivo automaticamente, clique em **Concluir**. Ao clicar em **Concluir**, o Media Player sincroniza toda a biblioteca com o dispositivo de mídia portátil. O dispositivo de mídia portátil é sincronizado automaticamente toda vez que você conectá-lo ao computador.
 - Se o Media Player selecionou para sincronizar seu dispositivo manualmente, clique em **Concluir**. Em seguida, na guia **Sincronizar**, selecione os arquivos e as listas de reprodução que você quer sincronizar.

Como copiar arquivos de vídeo e áudio no dispositivo de mídia portátil

Use o recurso **Copiar para CD ou dispositivo** para copiar arquivos de vídeo e áudio da **Biblioteca de mídia** para o dispositivo de mídia portátil ou cartão de armazenamento.

Você pode também copiar arquivos licenciados que você baixou da Internet ou copiou de CDs para o dispositivo de mídia portátil. O dispositivo de mídia portátil talvez precise de um número de série de hardware para copiar um arquivo licenciado. O fornecedor de conteúdo determina os direitos de propriedade e de reprodução de um arquivo, e nem todos os arquivos são executados depois de serem copiados para um dispositivo portátil.

Quando você copia arquivos para o dispositivo de mídia portátil, a coluna **Status** da janela **Itens a Serem Copiados** mostra as informações de status, como **Inspecting** (Inspeccionando), **Converting/Converted** (Convertendo/Convertido), **Copying** (Copiando) e **Complete** (Concluído).

Como executar a mídia usando o Dell Travel Remote



O Dell Travel Remote foi criado para controlar o Windows Vista Media Center e está disponível somente para computadores específicos.

- 1 Instale uma bateria de célula tipo moeda no controle remoto.
- 2 Inicie o Windows Vista Media Center.
- 3 Use os botões do controle remoto para executar a mídia.



PARA OBTER MAIS INFORMAÇÕES: para aprender mais sobre o Dell Travel Remote, consulte o site de suporte da Dell em support.dell.com. Consulte também as instruções fornecidas com o Dell Travel Remote.

Como ajustar o volume no computador

- 1 Clique com o botão direito no ícone **Volume** da barra de tarefas.
- 2 Clique em **Abrir o mixer de volume**.
- 3 Clique e arraste a barra deslizante para cima ou para baixo para aumentar ou diminuir o volume.

Como ativar o áudio digital S/PDIF através do software de mídia

Se o computador tiver uma unidade de DVD e suportar áudio digital (S/PDIF), você pode ativar o áudio digital para reprodução de DVDs.

- 1 Clique em **Iniciar**→ **Todos os programas** e, em seguida, clique no link do tocador de DVD.
- 2 Insira um DVD na unidade de DVD.
Se o DVD começar a ser mostrado, clique no botão de parar.
- 3 Clique em **Configurações**→ **DVD**→ **DVD Audio Setting** (Configurações de áudio do DVD).
- 4 Clique nas setas ao lado de **Speaker Configuration** (Configuração de alto-falante) para percorrer as opções e selecione a opção **PDIF**.
- 5 Clique no botão **Back** (Voltar) e clique novamente em **Back** (Voltar) para voltar à tela do menu principal.

Como ativar o áudio digital S/PDIF no Windows Audio Driver

- 1 Clique com o botão direito no ícone **Volume** da barra de tarefas.
- 2 Na janela **Controle de volume**, clique em **Opções**→ **Controles avançados**→ **Avançado**.
- 3 Clique na caixa de seleção para ativar **S/PDIF Interface** (Interface S/PDIF).
- 4 Clique em **Close** (Fechar)→ **OK**.

Como configurar fones de ouvido Cyberlink (CL)



NOTA: O recurso de fone de ouvido CL está disponível apenas se o computador tiver uma unidade de DVD.

Se o computador tiver uma unidade de DVD, você poderá ativar o áudio digital através de fones de ouvido para a reprodução de DVD.

- 1 Clique em **Iniciar**→ **Todos os programas** e, em seguida, clique na opção de tocador de DVD do computador.

- 2 Insira um DVD na unidade de DVD.
Se o DVD começar a ser mostrado, clique no botão de parar.
- 3 Clique em **Configurações**→ **DVD**→ **DVD Audio Setting** (Configurações de áudio do DVD).
- 4 Clique nas setas ao lado de **Speaker Configuration** (Configuração de alto-falante) para percorrer as opções e selecione a opção **PDIF**.
- 5 Clique nas setas ao lado da configuração **Audio listening mode** (Modo de áudio) para percorrer as opções e clique em **CL Headphone** (Fone de ouvido CL).
- 6 Clique nas setas ao lado da opção de compressão de faixa dinâmica (**Dynamic range compression**) para selecionar a opção mais adequada.
- 7 Clique no botão **Back** (Voltar) e clique novamente em **Back** (Voltar) para voltar à tela do menu principal.



Como usar uma câmera digital com o computador



Ao usar uma câmera digital com o computador, você pode executar uma ou mais das seguintes tarefas:

- Ver e fazer download de fotos na câmera.
- Modificar fotos e adicionar efeitos especiais.
- Imprimir fotos.
- Organizar a coleção de fotos.
- Criar apresentações em slide.





PARA OBTER MAIS INFORMAÇÕES: para aprender mais sobre como usar uma câmera digital com o computador, consulte a documentação fornecida com a câmera. Procure também tópicos sobre câmeras digitais na Ajuda e suporte do Windows: clique em Iniciar  ou  → Ajuda e suporte.

Como usar o Windows Media Player

O Windows Media Player é um software original da Microsoft, criado para tocar, gravar e organizar arquivos de multimídia. Você pode usar o Windows Media Player para uma variedade de atividades, incluindo:

- Executar arquivos de mídia digital, incluindo arquivos de áudio e vídeo, CDs e DVDs e outros arquivos e formatos de mídia
- Criar seus próprios CDs e DVDs, bem como copiar músicas de CDs
- Ouvir estações de rádio
- Pesquisar e organizar arquivos de mídia digital
- Copiar e sincronizar arquivos para dispositivos portáteis
- Comprar mídia digital on-line



PARA OBTER MAIS INFORMAÇÕES: para aprender mais sobre como usar o Windows Media Player, consulte a Ajuda e suporte do Windows: clique em Iniciar  ou  → Ajuda e suporte.

Como conectar o computador a uma TV e ajustar as configurações de vídeo



Como acessar uma TV com o computador usando uma placa de sintonia de TV

Você pode usar uma placa de sintonia de TV, um adaptador de vídeo especial, para ver e gravar programas de TV no computador. Uma placa de sintonia de TV pode substituir a sua placa de vídeo atual ou pode funcionar com ela.

Para obter mais informações sobre como assistir e gravar programas de TV no computador, consulte a documentação fornecida com a placa de sintonia de TV.

Como conectar o computador a uma TV ou a um dispositivo de áudio

Existem várias maneiras de conectar computadores a uma TV. As possíveis conexões incluem:

- VGA
- Cabo coaxial

- S-video; S-video/composto; S-video/componente
- DisplayPort™
- DVI (Digital Video Interface) ou HDMI (High Definition Multimedia Interface)

Além disso, as possíveis conexões de áudio para suportar as conexões de vídeo variam de tomadas RCA analógicas padrão a áudio digital S/PDIF e áudio digital multicanal através de cabo óptico.

Todas estas opções de conexão de vídeo e áudio variam para cada computador e TV. Examine a parte traseira e as laterais do computador e da TV para verificar quais opções estão disponíveis.



S-video



vídeo composto



vídeo componente



vídeo digital DVI



vídeo/áudio HDMI



conversor DVI/HDMI



Você pode precisar navegar pelas várias informações disponíveis para poder entender as opções dessas conexões de vídeo e áudio.

Consulte a documentação fornecida com o computador e a TV. Você pode também usar alguns dos tutoriais disponíveis na Internet.

Como determinar o que você tem e o que precisa

Antes de conectar o computador a uma TV e aos alto-falantes, você precisa verificar:

- os tipos de conectores disponíveis no computador e na TV
- se existem adaptadores especiais (composto, componente)
- os tipos de cabos necessários para as conexões
- os tipos de tarefas que você planeja executar

Estas informações podem ajudar você a usar as conexões, os adaptadores e os conectores certos e a conectá-los corretamente.

Como identificar os conectores do computador

O computador pode estar equipado com uma variedade de conectores de saída de vídeo ou de saída de TV.

Conector	Descrição/Função
	O conector S-video permite conectar dispositivos digitais de áudio usando o cabo adaptador de TV/áudio digital.

Conector	Descrição/Função
----------	------------------



O conector DVI permite conectar um monitor externo compatível com DVI como, por exemplo, monitores de tela plana ou TVs. Os conectores DVI estão disponíveis para DVI-D (somente digital), DVI-A (analógico de alta resolução) e DVI-I (digital e analógico).

NOTA: Os conectores DVI-A, DVI-D e DVI-I são não-intercambiáveis. Os cabos de cada um são exclusivos. Verifique se você sabe qual é o formato suportado pelo seu computador.

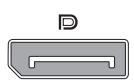

O DisplayPort permite conectar um computador e um sistema de home-theater. Para obter mais informações, consulte "DisplayPort™ - Recursos e benefícios" na página 58 e "DisplayPort™" na página 339.

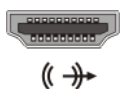



Um conector HDMI permite conectar um monitor externo ou TV compatível com HDMI. O HDMI transfere vídeo descompactado e áudio multicanal por um cabo único.

NOTA: Os conectores DVI e HDMI são compatíveis e existem cabos conversores disponíveis. Se o computador não tiver um conector HDMI e a TV não tiver um conector DVI, use o conector DVI do computador com um cabo conversor DVI/HDMI para fazer a conexão à porta HDMI na TV.

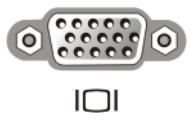
Você precisará conectar um cabo separado de áudio, porque o conector DVI não transmite o sinal de áudio.



Um conector VGA permite conectar um monitor externo compatível com VGA.

Conector	Descrição/Função
	O conector de áudio permite fazer a conexão com áudio padrão, áudio digital S/PDIF ou áudio analógico multicanal.
	O conector de fone de ouvido/entrada de linha permite conectar fones de ouvido ao computador. Você também pode usar esse conector para a conexão de áudio padrão a alto-falantes.



DICA: NÃO SE ESQUEÇA DO ÁUDIO: conecte um cabo de áudio se deseja ouvir o som em algum outro lugar que não sejam os alto-falantes do computador.

Os cabos S-video geralmente transmitem somente vídeo. No entanto, alguns adaptadores componentes conectados através do conector de saída de TV S-video podem incluir portas de áudio para conexões de alto-falantes.

Como identificar os conectores da TV

A sua TV pode estar equipada com uma variedade de conexões de entrada, como um conector S-video, um conector DVI, um conector HDMI ou um conector VGA. Além disso, a TV pode ter múltiplas portas de acesso para cada um desses tipos de conexões.



NOTA: Para determinar quais os tipos de conexões disponíveis na sua TV, consulte a documentação fornecida com ela.

Para conectar o computador à TV, você precisa conectar a porta de saída de vídeo selecionada do computador (S-video, VGA, DVI ou HDMI) e o conector de entrada de vídeo adequado da televisão.

Consulte a documentação fornecida com a TV para obter informações adicionais.

Como determinar a combinação necessária de cabos e adaptadores.

Depois de identificar as portas disponíveis no computador e na TV, verifique qual é a combinação de cabos e adaptadores que você precisará:

- Adaptador e cabo de vídeo
 - Conector VGA e cabo VGA
 - Conector S-video padrão e cabo S-video
 - Adaptador composto com cabo de vídeo composto
 - Adaptador componente com cabo de vídeo componente
 - Conector DVI com cabo DVI ou cabo conversor DVI/HDMI
 - Conector HDMI com cabo HDMI ou cabo conversor DVI/HDMI
 - Conector DisplayPort com cabo DisplayPort ou cabo conversor DisplayPort/DVI
- Cabo e adaptador de áudio
 - Áudio analógico padrão
 - Áudio digital S/PDIF
 - Áudio analógico multicanal

Dependendo dos conectores disponíveis no computador e na TV, você pode conectar o computador à TV através de diversas configurações.



NOTA: Os cabos de vídeo e de áudio para conectar o computador a uma TV ou a outro dispositivo de áudio podem não ser fornecidos com o computador. Os cabos e o adaptador de TV/áudio digital podem ser adquiridos na Dell.



NOTA: Se os adaptadores de áudio ou de vídeo e os cabos forem fornecidos com o computador, use-os. Não use adaptadores ou cabos de outros computadores

Adaptador S-video padrão

conector de saída
de TV S-video

adaptador S-video

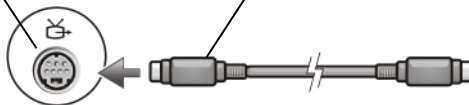

Adaptador composto de múltiplas portas

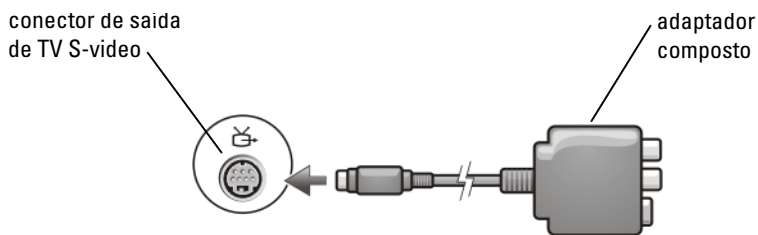

Adaptador composto de uma única porta

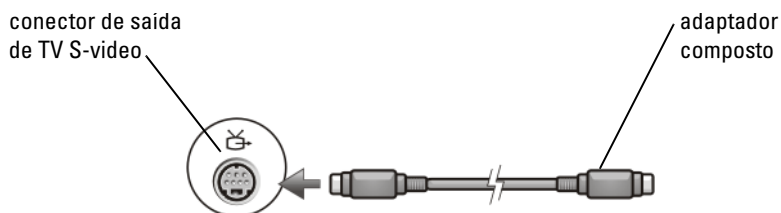

Adaptador componente

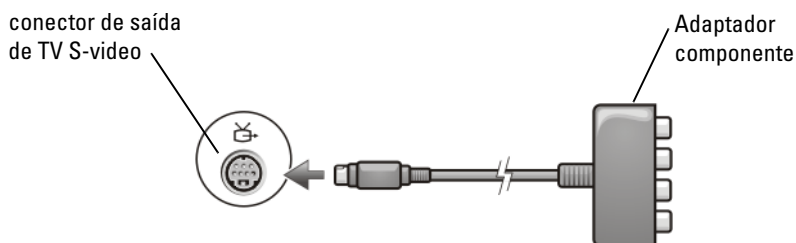

Cabos

cabo do conector de saída de TV S-vídeo



cabo de vídeo componente



cabo de áudio padrão



cabo DVI



cabo de vídeo HDMI





cabo conversor DVI/HDMI



Como conectar o computador a uma TV ou a um dispositivo de áudio

Se quiser conectar o seu computador a uma TV ou a um dispositivo de áudio, é recomendável que você conecte os cabos de vídeo e áudio ao seu computador em uma das combinações a seguir.

Referência rápida para possíveis configurações	
NOTA: Essas configurações podem ou não ser suportadas pelo computador e pela TV.	
NOTA: Consulte a documentação fornecida com o computador e a TV.	
Configuration (Configuração)	Observações
S-video <ul style="list-style-type: none"> • Adaptador S-video com áudio padrão • Adaptador S-video e adaptador de áudio analógico multicanal 	Padrão Geralmente disponível e fácil de conectar
Vídeo composto <ul style="list-style-type: none"> • Adaptador composto com áudio padrão • Adaptador composto com áudio digital S/PDIF • Adaptador composto com adaptador de áudio analógico multicanal 	OK A qualidade pode ser inferior a do vídeo componente ou S-video
Vídeo componente <ul style="list-style-type: none"> • Adaptador componente com áudio padrão • Adaptador componente com áudio digital S/PDIF • Adaptador componente com adaptador de áudio analógico multicanal 	Recomendado 
Vídeo DVI (Interface de vídeo digital) <ul style="list-style-type: none"> • Adaptador DVI com áudio padrão 	OK A qualidade talvez não seja tão boa como a do vídeo componente
DisplayPort <ul style="list-style-type: none"> • Conversor DisplayPort/DVI com áudio padrão 	Recomendado 
Vídeo HDMI <ul style="list-style-type: none"> • Conversor HDMI/DVI com áudio padrão 	O melhor Pode não estar disponível

Procedimento básico de conexão

- 1 Determine que tipo de conexão que você deseja usar.
- 2 Verifique se você tem os cabos e os adaptadores de áudio e de vídeo corretos.
- 3 Desligue a TV, os dispositivos de áudio e o computador.
- 4 Com base no tipo de conexão selecionado, conecte os cabos e os adaptadores de vídeo.
- 5 Conecte os cabos de áudio adequados para a conexão de vídeo selecionada.
- 6 Ligue a televisão e todos os dispositivos de áudio que você conectou (se aplicável).
- 7 Selecione o modo de sinal de vídeo de entrada adequado para a televisão (como AV-5, AV-6 para o dongle do componente). O modo de vídeo de entrada deve corresponder ao tipo de conexão. Consulte "Como selecionar o sinal de entrada correto no menu da TV" na página 234. Consulte também a documentação fornecida com a televisão.
- 8 Ligue o computador.
- 9 Quando terminar a conexão dos cabos de vídeo e de áudio entre o computador e a TV, é necessário ativar o computador para funcionar com a TV.

Diversos métodos estão disponíveis para configurar a disposição da tela:

- **Painel de controle da placa de vídeo do fornecedor — Recomendado**

No painel de controle do sistema operacional, clique em **Vídeo** → **Configurações** → **Avançadas**.

Em seguida, selecione a guia do fornecedor da placa de vídeo. Use o painel de controle mostrado para a placa de vídeo para selecionar as configurações da tela.

- **Combinação de teclas de função** — Pode ser usada para selecionar a disposição da tela, mas é melhor usá-la para percorrer as visualizações depois que as configurações de vídeo tiverem sido escolhidas.

Pressione <Fn><F8> para selecionar a disposição da tela desejada.

- **Menu de propriedades de vídeo do sistema operacional** — Pode ser usado para selecionar a disposição da tela, mas pode causar conflitos com as configurações do fornecedor da placa de vídeo.

No **Painel de controle**, clique em **Propriedades de vídeo** → **Configurações**

Alguns painéis de controle da placa de vídeo do fornecedor oferecem um **Assistente de configuração da TV** para ajudar a ajustar as configurações da tela para a TV.

Para verificar se o computador reconhece e funciona corretamente com a TV, consulte:

- "Como selecionar o sinal de entrada correto no menu da TV" na página 234
- "Como ativar a visualização do vídeo no computador e na TV" na página 247

10 Configure a TV (que está representada como o segundo monitor no menu **Propriedades de vídeo**) para funcionar como:

- Clone (mostrar a mesma tela que o monitor do computador)
- Tela estendida (expandir a área da tela do monitor do computador)
- Tela principal (não é possível selecionar essa opção em algumas situações)

11 Acesse o menu da TV e selecione o sinal de entrada adequado para a conexão física que você configurou. Consulte "Como selecionar o sinal de entrada correto no menu da TV" na página 234.

12 Se você estiver usando um áudio digital S/PDIF, ative o computador para trabalhar com ele (consulte "Como ativar o áudio digital S/PDIF através do software de mídia" na página 219 e "Como ativar o áudio digital S/PDIF no Windows Audio Driver" na página 219).

Dicas

Ação	Lembrete
Como ajustar as configurações de vídeo	Use o painel de controle do fornecedor da placa de vídeo para configurar a tela. Esse método fornece a melhor coordenação da placa de vídeo e da resolução da tela de TV.

<p>Conecte enquanto a TV e o computador estiverem desligados</p>	<p>1 Desligue o computador e a TV. 2 Conecte o computador e a TV. 3 Ligue a TV. 4 Em seguida, ligue o computador para permitir que ele detecte a conexão com a TV. O computador reconhece a TV como um monitor externo disponível.</p>
<p>S/PDIF—Verifique se o computador dá suporte a S/PDIF</p>	<p>Antes de selecionar o áudio digital S/PDIF, verifique se o computador suporta S/PDIF.</p>
<p>Múltiplos conectores — Mantém o áudio e o vídeo juntos</p>	<p>Se você estiver fazendo a conexão com uma TV que contém múltiplos conectores de áudio e vídeo disponíveis, conecte os cabos de áudio na mesma linha dos conectores, como os cabos de vídeo.</p> <p>Por exemplo, se a TV contém uma linha de conectores de áudio e vídeo para AV5 e uma linha para AV6, verifique se o vídeo e o áudio estão conectados a AV5 ou AV6, mas não a ambos.</p>

Como selecionar o sinal de entrada correto no menu da TV



Se a sua TV contém múltiplos conectores de entrada, ela geralmente possui um menu de TV que permite:

- Selecionar a fonte de entrada adequada com base no tipo de conexão física.
- Fazer ajustes nas configurações de áudio e imagem.
- Selecionar outras opções.



PARA OBTER MAIS INFORMAÇÕES: para aprender mais sobre as configurações de entrada, consulte a documentação fornecida com a TV para obter as configurações disponíveis.

Acesse o menu da TV e selecione a opção que permite escolher a fonte correta para o sinal de entrada com base na conexão feita entre a TV e o computador.



NOTA: Você pode acessar o menu da TV no controle remoto da TV. No controle remoto, localize o botão "Menu". Pressione o botão **Menu** e selecione o recurso que permite especificar o sinal de entrada para a TV.

Selecione a fonte para o sinal de entrada que corresponde à entrada que você usou para conectar o computador à TV. Por exemplo, o menu da TV pode mostrar uma tela similar ao seguinte exemplo:

Exemplo do menu da TV

Input Select
Back
1. VGA
2. HDMI 1
3. HDMI 2
4. TV
5. DIGITAL TV
6. AVI (Composite 1)
7. AV2 (Composite 2)
8. AV3 (S-Video 1)
9. AV4 (S-Video 2)
10. AV5 (Component 1)
11. AV6 (Component 2)
12. AV7 (Component 3)
13. AV8 (S-Video 3)
SHOW INPUTS <-- ALL ACTIVE -->



EXEMPLO: se você estiver conectando um cabo S-Video do computador à TV e tiver inserido esse cabo na conexão S-Video marcada como S-Video 1 na parte traseira da TV, selecione a opção #8 para AV3 (S-Video 1).

0 que fazer se a TV não reconhece um sinal

- 1** Desligue a TV.
- 2** Desconecte o cabo S-Video da TV.
- 3** Procure a conexão marcada como **S-Video 1** na parte traseira da TV.
- 4** Reconecte o cabo S-Video à conexão correta para **S-Video 1**.
- 5** Ligue a TV.
- 6** Acesse o menu da TV e selecione a opção #8 AV3 (**S-Video 1**).
- 7** Acesse o menu **Propriedades de vídeo** no computador.
- 8** Selecione a guia da placa de vídeo do fornecedor.
- 9** Use o painel de controle da placa de vídeo do fornecedor para selecionar as configurações de vídeo adequadas.



PARA OBTER MAIS INFORMAÇÕES: para aprender mais sobre como usar o painel de controle de uma placa de vídeo, consulte "Como usar um Assistente de placa de vídeo para configurar o vídeo" na página 255.

Como avaliar as configurações de conexão sugeridas

S-Video e áudio padrão

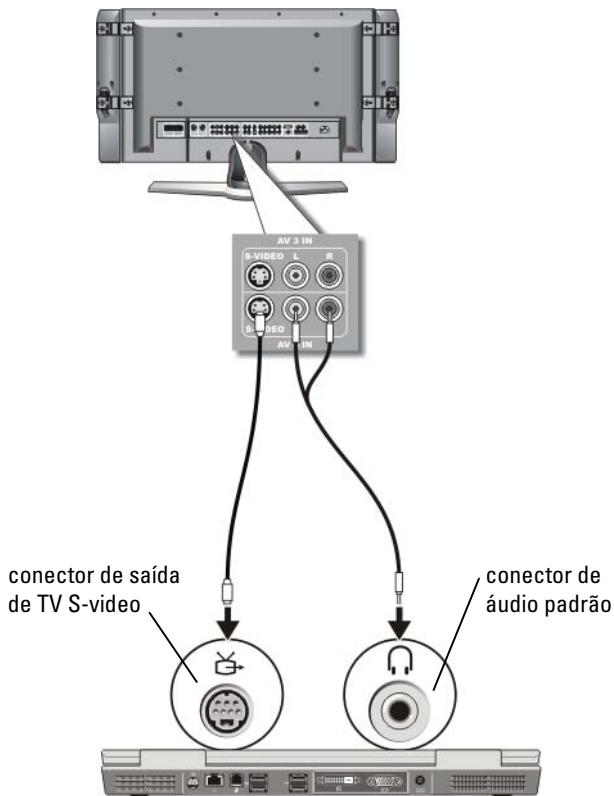

 **NOTA:** Você pode conectar um cabo S-video diretamente ao conector S-video de saída de TV no computador (sem o cabo do adaptador de TV/áudio digital) se a sua TV ou o dispositivo de áudio suportar S-video, mas não suportar áudio digital S/PDIF.

- 1 Conecte uma extremidade do cabo S-video ao conector de saída S-video do computador.

- 2 Conecte a outra extremidade do cabo S-video ao conector de entrada S-video da TV.
- 3 Conecte a extremidade do conector individual do cabo de áudio ao conector de fone de ouvido do computador.
- 4 Conecte os dois conectores RCA da outra extremidade do cabo de áudio aos conectores de entrada de áudio da TV ou de outro dispositivo de áudio.

Vídeo composto e áudio padrão

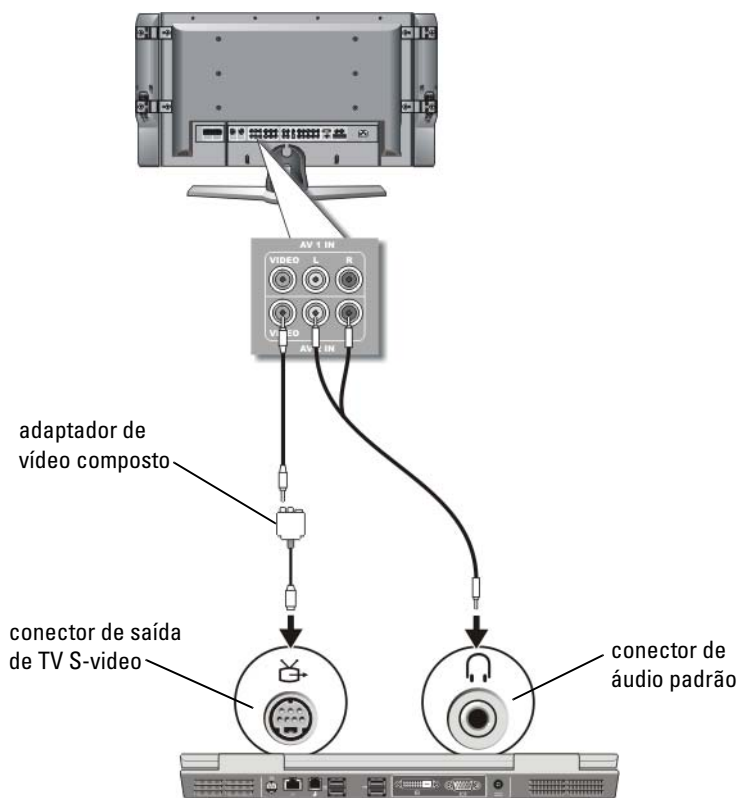



NOTA: Dependendo do computador, o adaptador de vídeo composto pode ser um dongle de uma ou múltiplas portas. Consulte a documentação fornecida com o computador.

- 1** Conecte o adaptador de vídeo composto ao conector de saída de TV S-vídeo do computador.
- 2** Conecte uma extremidade do cabo de vídeo composto ao conector de saída de vídeo composto do adaptador de vídeo composto.
- 3** Conecte a outra extremidade do cabo de vídeo composto ao conector de entrada de vídeo composto da TV.
- 4** Conecte a extremidade do conector individual do cabo de áudio ao conector de fone de ouvido do computador.
- 5** Conecte os dois conectores RCA da outra extremidade do cabo de áudio aos conectores de entrada de áudio da TV ou de outro dispositivo de áudio.

Vídeo composto e áudio digital S/PDIF

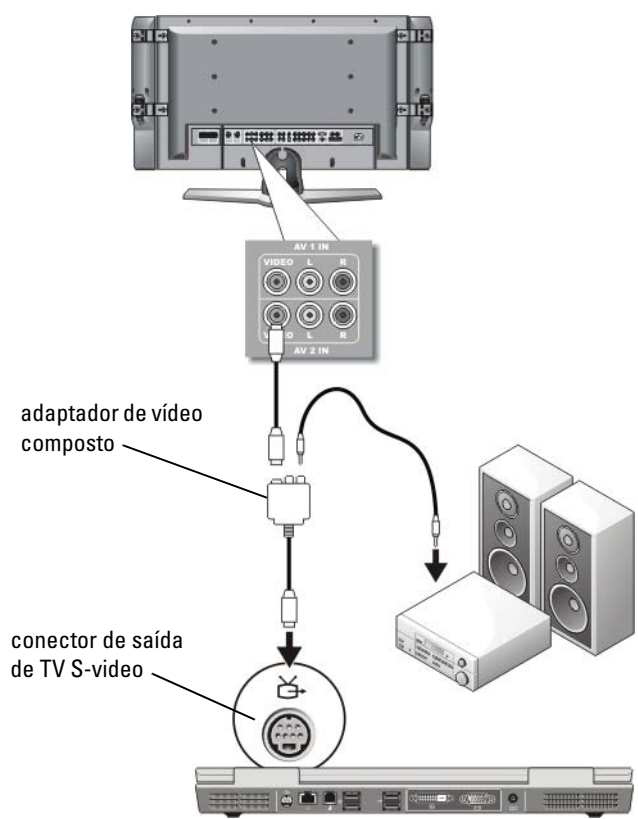

NOTA: Dependendo do computador, o adaptador S-video composto pode ser um dongle de uma ou múltiplas portas. Para obter mais informações, consulte a documentação fornecida com o computador.

- 1 Conecte o adaptador S-video composto ao conector S-video de saída de TV no computador.
- 2 Conecte uma extremidade do cabo de vídeo composto ao conector de entrada de vídeo composto do adaptador de vídeo composto.

- 3 Conecte a outra extremidade do cabo de vídeo composto ao conector de entrada de vídeo composto da TV.
- 4 Conecte uma extremidade do cabo de áudio digital S/PDIF ao conector de áudio S/PDIF do adaptador de vídeo composto.
- 5 Conecte a outra extremidade do cabo de áudio digital ao conector de entrada S/PDIF da TV ou de outro dispositivo de áudio.

Vídeo composto e áudio analógico multicanal

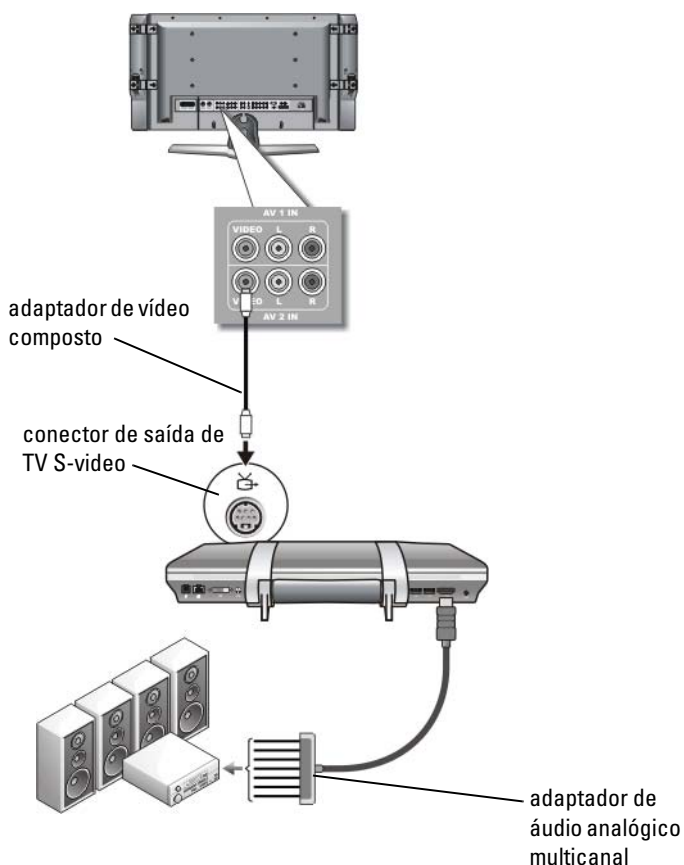



NOTA: Somente alguns computadores oferecem o dongle do adaptador de áudio analógico multicanal, como mostra o exemplo. Para obter informações sobre os tipos de conectores disponíveis para o computador, consulte a documentação fornecida com o computador.



NOTA: Dependendo do computador, o adaptador S-video composto pode ser um dongle de uma ou múltiplas portas. Para obter mais informações, consulte a documentação fornecida com o computador.

- 1 Conecte o adaptador de vídeo composto ao conector de saída de TV S-video do computador.
- 2 Conecte uma extremidade do cabo de vídeo composto ao conector de entrada de vídeo composto do adaptador de vídeo composto.
- 3 Conecte a outra extremidade do cabo de vídeo composto ao conector de entrada de vídeo composto da TV.
- 4 Conecte uma extremidade do adaptador de áudio analógico multicanal ao conector de áudio do computador.
- 5 Conecte a outra extremidade do cabo do adaptador de áudio analógico multicanal ao conector de entrada de áudio na TV ou em outro dispositivo de áudio.

S-Video do componente e áudio padrão

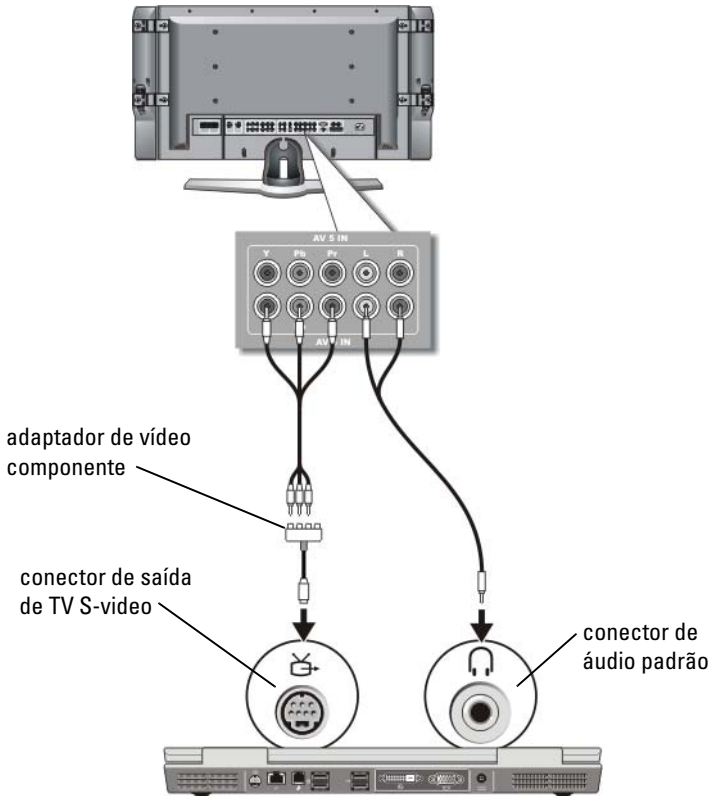

- 1 Conecte o adaptador S-video do componente ao conector S-video de saída de TV no computador.
- 2 Conecte as três extremidades do cabo de vídeo componente aos conectores de saída de vídeo componente do adaptador de vídeo componente. Verifique se as cores vermelho, verde e azul do cabo correspondem às portas do adaptador correspondente.

- 3 Conecte os três conectores da outra extremidade do cabo de vídeo componente aos conectores de entrada de vídeo componente da TV. Verifique se as cores vermelho, verde e azul do cabo correspondem às cores dos conectores de entrada da TV.
- 4 Conecte a extremidade do conector individual do cabo de áudio ao conector de fone de ouvido do computador.
- 5 Conecte os dois conectores RCA da outra extremidade do cabo de áudio aos conectores de entrada de áudio da TV ou de outro dispositivo de áudio.

Vídeo composto e áudio digital S/PDIF

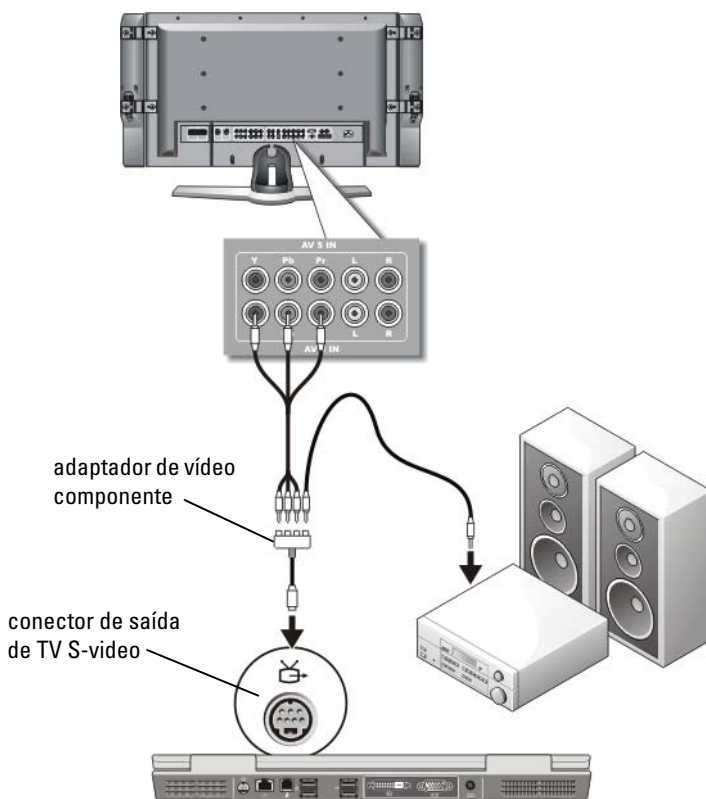

- 1** Conecte o adaptador de vídeo componente ao conector de saída de TV S-vídeo do computador.
- 2** Conecte as três extremidades do cabo de vídeo componente aos conectores de saída de vídeo componente do adaptador de vídeo componente. Verifique se as cores vermelho, verde e azul do cabo correspondem às portas do adaptador correspondente.
- 3** Conecte os três conectores da outra extremidade do cabo de vídeo componente aos conectores de entrada de vídeo componente da TV. Verifique se as cores vermelho, verde e azul do cabo correspondem às cores dos conectores de entrada da TV.
- 4** Conecte uma extremidade do cabo de áudio digital S/PDIF ao conector de áudio S/PDIF do adaptador de vídeo componente.
- 5** Conecte a outra extremidade do cabo de áudio digital ao conector de entrada S/PDIF da TV ou de outro dispositivo de áudio.

Conector DVI

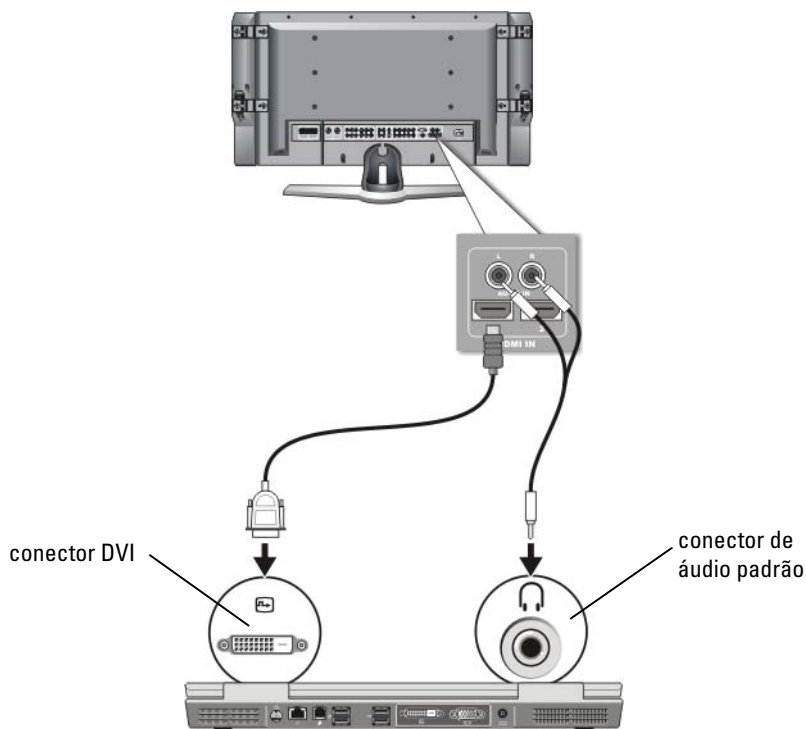

- 1 Conecte o adaptador de vídeo DVI ao conector DVI do computador.
- 2 Conecte a outra extremidade do cabo de vídeo DVI ao conector de entrada de vídeo DVI da TV.
- 3 Conecte a extremidade do conector individual do cabo de áudio ao conector de fone de ouvido do computador.
- 4 Conecte os dois conectores RCA da outra extremidade do cabo de áudio aos conectores de entrada de áudio da TV ou de outro dispositivo de áudio.

Como ativar a visualização do vídeo no computador e na TV

Verifique a conexão da TV

Para garantir que as opções de vídeo sejam mostradas corretamente, conecte a TV ao computador antes de ativar as configurações de vídeo.

Para obter mais informações sobre conexões físicas, consulte "Como conectar o computador a uma TV ou a um dispositivo de áudio" na página 230.



Verifique o sinal de entrada da TV

Se a TV não reconhecer o sinal de entrada do computador, acesse o menu da TV para selecionar a configuração correta do sinal de entrada. Consulte "Como selecionar o sinal de entrada correto no menu da TV" na página 234.

Configure a TV como um dispositivo de vídeo

Você pode usar uma TV como um monitor para:

- Área de trabalho estendida
- Um clone da área de trabalho (uma cópia exata da tela principal)
- Tela principal

Configure as visualizações da tela

Depois de ter conectado com êxito o computador à TV ou ao projetor, você poderá configurar a exibição para o computador e a TV ou o projetor usando o seguinte:

- Configurações das propriedades de vídeo do **Windows**
- Menu de controle de exibição da placa de vídeo
- Assistentes de controle de exibição do projetor ou da TV

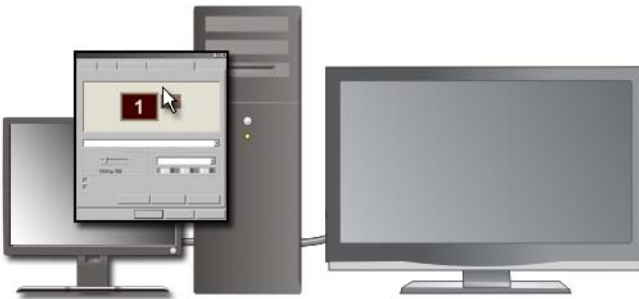

Use o menu **Propriedades de vídeo** para ativar o monitor da TV como dispositivo de vídeo do computador.

- 1** Clique em **Iniciar**→ **Painel de controle**.
- 2** Clique na categoria de aparência e temas. (O nome desta opção pode variar nas diferentes versões dos sistemas operacionais.)
- 3** Clique duas vezes em **Vídeo**. A janela **Propriedades de vídeo** é mostrada.

Observe que as guias neste menu incluem:

- Temas
- Proteção de tela
- Configurações
- Área de trabalho
- Aparência

4 Clique em **Configurações**.

A tela **Configurações** mostra dois monitores marcados como 1 e 2. Se você não tiver conectado a TV ao computador com êxito, um dos monitores aparecerá desativado e você não conseguirá selecioná-lo. Verifique novamente as conexões do computador à TV

5 Na seção **Vídeo**, selecione a opção adequada para usar um ou múltiplos vídeos, verificando se as configurações de vídeo estão corretas para a seleção.

Modo de tela dupla independente

Você pode conectar um monitor ou projetor externo ao computador e usá-lo como uma extensão da tela (conhecido como modo “tela dupla independente” ou “área de trabalho estendida”).

Esse modo permite que ambas as telas sejam usadas independentemente e que objetos sejam arrastados de uma tela para outra, duplicando a quantidade de espaço de trabalho visível.

- 1 Conecte o monitor externo, a TV ou o projetor ao computador.
- 2 Acesse a janela **Propriedades de vídeo** através do **Painel de controle**.
- 3 Na janela **Propriedades de vídeo**, clique na guia **Configurações**.



NOTA: Se você escolher uma resolução ou paleta de cores com padrão superior ao suportado pela tela, as configurações serão ajustadas automaticamente aos valores mais próximos suportados. Para obter mais informações, consulte a documentação do sistema operacional.

- 4 Clique no ícone do monitor 2, marque a caixa de seleção **Estender a área de trabalho do Windows a este monitor** e clique em **Aplicar**.
- 5 Altere a **área da tela** para os tamanhos adequados para os dois monitores e clique em **Aplicar**.
- 6 Se você for solicitado a reiniciar o computador, clique em **Aplicar as novas configurações de cores sem reiniciar** e clique em **OK**.
- 7 Se solicitado, clique em **OK** para redimensionar a área de trabalho.
- 8 Se solicitado, clique em **Sim** para manter as configurações.
- 9 Clique em **OK** para fechar a janela **Propriedades de vídeo**.

Para desativar o modo tela dupla independente:

- 1 Clique na guia **Configurações** da janela **Propriedades de vídeo**.
- 2 Clique no ícone do monitor 2, desmarque a caixa de seleção **Estender a área de trabalho do Windows a este monitor** e clique em **Aplicar**.

Se necessário, pressione <Fn><F8> para trazer a imagem de volta para a tela do computador.

Como trocar as designações das telas principal e secundária

Para trocar as designações das telas principal e secundária (por exemplo, usar o monitor externo como tela principal depois do acoplamento):

- 1 Acesse a janela **Propriedades de Vídeo** e clique na guia **Configurações**.
- 2 Clique na guia **Avançadas** → **Monitores**.

Para obter mais informações, consulte a documentação fornecida com a placa de vídeo ou consulte "Como ajustar as configurações de vídeo com o painel de controle de placa de vídeo do fornecedor" na página 254.

Como alternar a imagem da tela

Quando você inicializa o computador com um dispositivo externo (como um monitor ou um projetor externo) conectado e ligado, a imagem pode aparecer tanto na tela do computador como no dispositivo externo, dependendo das suas configurações.

Pressione <Fn><F8> para alternar a imagem da tela entre apenas a tela, apenas o dispositivo externo ou a tela e o dispositivo externo simultaneamente.

Como configurar as definições de vídeo

Você pode usar o menu **Propriedades de vídeo** do Windows para definir a configuração do vídeo e ajustar as configurações da tela do computador quando conectar o computador à TV.



PARA OBTER MAIS INFORMAÇÕES: para aprender mais sobre como definir as configurações de vídeo, consulte "Como configurar a resolução de tela com o menu Propriedades de vídeo do Windows." na página 251.



DICA: se você estiver usando uma TV como dispositivo de exibição secundário, o melhor método de configurar a resolução da tela é o painel de controle da placa de vídeo disponível através da placa de vídeo instalada no computador.

Dependendo da placa de vídeo instalada, o computador pode ter um painel de controle de vídeo especial com abrangentes informações de ajuda. O painel de controle da placa de vídeo também pode oferecer um software de assistente especial para ativar a opção de vídeo da TV, junto com as configurações de vídeo personalizadas.

Como configurar a resolução de tela com o menu Propriedades de vídeo do Windows.

Use o menu **Propriedades de vídeo** do Windows para ajustar a resolução de tela do computador.



NOTA: Você também pode usar o painel de controle da placa de vídeo disponível através do menu **Propriedades de vídeo**. Na janela **Propriedades de vídeo**, clique em **Configurações** → **Avançadas**. Em seguida, selecione a guia do fornecedor da placa de vídeo. Para obter mais informações, consulte "Como ajustar as configurações de vídeo com o painel de controle de placa de vídeo do fornecedor" na página 254.



NOTA: Para ver um programa em uma resolução específica, tanto a placa de vídeo como o dispositivo de vídeo precisam suportar esse programa e os drivers de vídeo necessários precisam estar instalados.

Como acessar a guia Configurações do menu Propriedades de Vídeo

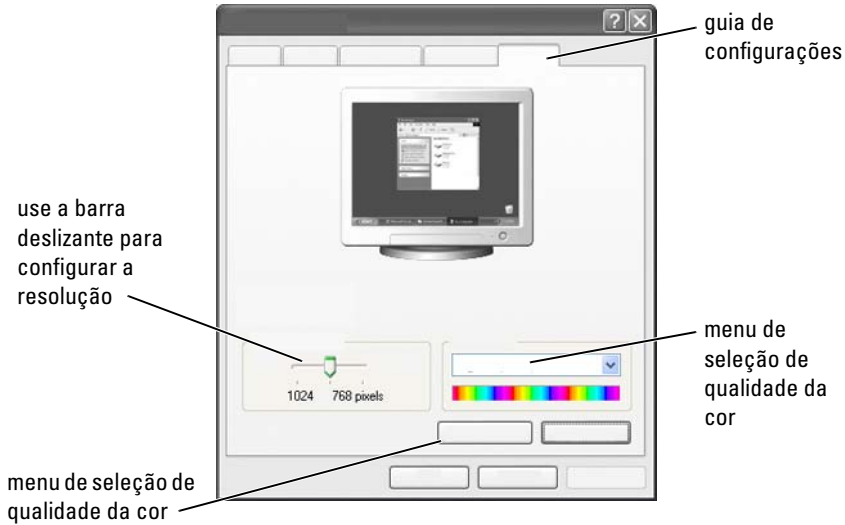

Windows Vista

- 1 Clique com o botão direito em uma área aberta da área de trabalho.
- 2 Clique em **Personalizar**. A janela **Personalizar aparência e sons** é mostrada.
- 3 Clique em **Configurações de vídeo**.
- 4 Na janela **Configurações de vídeo**, em **Resolução**, mova a barra deslizante para a esquerda ou para a direita para aumentar/diminuir a resolução de tela.
- 5 Clique em **OK**.

Windows XP

- 1 No **Painel de controle**, acesse o menu **Propriedades de vídeo**.
- 2 No menu **Propriedades de vídeo**, selecione a guia **Configurações**. A guia **Configurações** permite ajustar a resolução de tela e a qualidade da cor. A guia **Configurações** fornece também um botão **Solucionar problemas**, que leva você até a Ajuda e suporte do Windows.
- 3 Teste várias configurações diferentes de **Resolução de tela** e de **Qualidade da cor**.



NOTA: À medida que a resolução aumenta, os ícones e o texto ficam menores na tela.



DICA: as capacidades da placa de vídeo e da tela determinam o quanto você pode alterar a resolução de tela. Você talvez não consiga aumentar a resolução acima de um certo nível. Apenas as resoluções de tela recomendadas são mostradas.

Para obter configurações adicionais, clique no botão **Avançadas** na guia **Configurações**, clique na guia **Adaptador** e em **Listar Todos os Modos**. Selecione a resolução, o nível da cor e a taxa de atualização.

Como acessar funções adicionais com o botão Avançadas

O botão **Avançadas** na guia **Configurações** da janela **Propriedades de Vídeo** permite acessar uma variedade de recursos de controle adicionais para ajustar a tela do computador. Você também pode clicar no botão **Solucionar Problemas** para resolver problemas específicos da tela.

Como acessar os recursos de controle da placa de vídeo

Para obter recursos e configurações adicionais, clique em **Avançadas**. Na guia **Avançadas**, selecione a guia específica da placa de vídeo instalada no computador.

Se a configuração da resolução de tela for superior à suportada pela tela, o computador entrará no modo panorâmico. No modo panorâmico, não é possível mostrar a tela inteira de uma só vez. Por exemplo, a barra de tarefas que costuma aparecer na parte inferior da área de trabalho pode não estar mais visível. Para ver o restante da tela, use o touch pad ou o track stick para movê-la para cima, para baixo, para a esquerda e para a direita.



AVISO: Você poderá danificar o monitor externo se usar uma taxa de atualização não suportada. Antes de ajustar a taxa de atualização em um monitor externo, consulte o *Guia do usuário* do monitor.

Como obter ajuda para problemas de resolução da tela de vídeo

Para obter informações sobre a configuração das propriedades de vídeo através do menu **Propriedades de vídeo**, consulte a Ajuda e suporte do Windows.

Para obter ajuda em problemas específicos, clique no botão **Solucionar Problemas** na guia **Configurações**. Essa ação leva você ao recurso de solução de problemas de tela de vídeo na Ajuda e suporte do Windows.

Dependendo da placa de vídeo instalada, o computador pode ter um painel de controle de vídeo especial com abrangentes informações de ajuda. O painel de controle da placa de vídeo também pode oferecer um software de assistente especial para ativar a opção de vídeo da TV, junto com as configurações de vídeo personalizadas.

Alguns fornecedores de placa de vídeo oferecem:

- Painéis de controle da placa de vídeo
- Guias detalhados de ajuda
- Ajuda relacionada ao contexto
- Assistentes de configurações de vídeo
- Assistentes de configurações de TV

Como ajustar as configurações de vídeo com o painel de controle de placa de vídeo do fornecedor

O método preferido de ajuste das configurações de vídeo, como a resolução e a cor da tela, é através do painel de controle da placa de vídeo. O painel de controle oferece as configurações recomendadas pelo fornecedor.



NOTA: Se você usar o menu **Propriedades de vídeo** do Windows para ajustar as configurações de vídeo, essas configurações podem entrar em conflito com as configurações padrão do fornecedor e gerar resultados inesperados.



Windows Vista

- 1 Clique com o botão direito em uma área aberta da área de trabalho.
- 2 Clique em **Personalizar**. A janela **Personalizar aparência e sons** é mostrada.
- 3 Clique em **Exibir configurações** → **Configurações avançadas**.
- 4 Clique na guia da placa de vídeo instalada no computador. Essa guia mostrará o nome do fabricante da placa de vídeo.

Windows XP

- 1 Acesse o menu **Propriedades de vídeo** através do **Painel de controle**.
- 2 Clique na guia **Configurações**.
- 3 Clique em **Avançado**.
- 4 Clique na guia da placa de vídeo instalada no computador. Essa guia mostrará o nome do fabricante da placa de vídeo.



PARA OBTER MAIS INFORMAÇÕES: para aprender mais sobre a placa de vídeo instalada no computador, consulte a **Ajuda e suporte do Windows**: clique em **Iniciar**  ou  → **Ajuda e suporte**.

Quando você clica na guia de uma placa de vídeo específica, o painel de controle adequado da placa de vídeo é mostrado. Por exemplo, se o computador tem uma placa de vídeo Nvidia, o painel de controle Nvidia é mostrado.

O lado esquerdo da tela **Video Card Control Panel** (Painel de controle da placa de vídeo) fornece informações detalhadas de ajuda para usar os recursos do painel de controle.

Como usar os Assistentes

Os Assistentes especiais podem estar disponíveis no painel de controle da placa de vídeo ou da TV para ajudar a ativar a TV como um dispositivo de vídeo e configurar as opções de vídeo:

- Assistente de TV
- Assistente de placa de vídeo

Como usar um Assistente de placa de vídeo para configurar o vídeo

Dependendo da placa de vídeo instalada no computador, o painel de controle de vídeo pode fornecer um assistente especial de vídeo para ativar a opção de vídeo da TV junto com as configurações de vídeo personalizadas. Por exemplo, para acessar um Assistente de múltiplos monitores para Nvidia:

Windows Vista

- 1 Clique com o botão direito em uma área aberta da área de trabalho.
- 2 Clique em **Personalizar**. A janela **Personalizar aparência e sons** é mostrada.
- 3 Clique em **Configurações de Vídeo** → **Configurações Avançadas**.
- 4 Clique na guia da placa de vídeo Nvidia.
- 5 Inicie o Painel de controle Nvidia.
- 6 No menu **Select a Task** (Selecionar uma tarefa), selecione a categoria **Display** (Vídeo).

Windows XP

- 1 Acesse o menu **Propriedades de vídeo** através do **Painel de controle**.
- 2 Clique na guia **Configurações**.
- 3 Clique em **Avançado**.
- 4 Clique na guia da placa de vídeo Nvidia.
- 5 Inicie o Painel de controle Nvidia.
- 6 No menu **Select a Task** (Selecionar uma tarefa), selecione a categoria **Display** (Vídeo).

O Painel de controle Nvidia mostra o menu **Display** (Vídeo). Se você tiver conectado a TV corretamente, o Assistente de **Múltiplos monitores** estará disponível.

Selecione a opção **Run multiple display wizard** (Executar Assistente de múltiplos monitores) para configurar as definições desejadas de vídeo da TV e do computador.

Para obter mais informações sobre o Assistente de placa de vídeo, consulte as informações de ajuda disponíveis no painel de controle da placa de vídeo.



EXEMPLO: o Assistente de configuração de múltiplos monitores Nvidia mostra opções de resolução e de configuração da área de trabalho. Consulte as informações detalhadas de ajuda disponíveis no Painel de controle Nvidia.

Como usar um Assistente de TV para definir as configurações de vídeo

O painel de controle da placa de vídeo também pode oferecer um assistente de TV para ajudar a configurar as definições da TV.



EXEMPLO: o painel de controle Nvidia oferece um Assistente de configuração de televisão. Para obter informações sobre o Assistente de configuração de televisão, consulte a Ajuda do painel de controle.

Muitas televisões oferecem um assistente que é executado automaticamente quando a TV é detectada com êxito como um dispositivo de vídeo adicional. Consulte a documentação fornecida com a TV para obter informações sobre o Assistente de TV.

Como obter ajuda para os painéis de controle da placa de vídeo.

Dependendo da placa de vídeo instalada, o computador pode ter um painel de controle de placa de vídeo especial com abrangentes informações de ajuda.



EXEMPLO: o painel de controle Nvidia fornece um exemplo da ajuda disponível. Para obter informações sobre os tópicos mostrados, clique em **Help Contents** (Conteúdo de ajuda), à esquerda da tela. Você também pode selecionar uma categoria e clicar em **Help Contents** (Conteúdo de ajuda) correspondente.

Para obter mais informações, consulte a seção de Ajuda e suporte do Windows para acessar guias de usuário e de dispositivos.

Solução de problemas de configuração de vídeo

Onde encontrar ajuda

Se o seu computador ou TV não mostrar nenhuma tela ou tiver outros problemas de exibição, você pode encontrar ajuda em diversas fontes:

- Guia de usuário da televisão
- Ajuda do menu da televisão

- Documentação fornecida com o computador
 - Ajuda e suporte do Microsoft Windows para Propriedades de vídeo
 - Solução de problemas do painel de controle da placa de vídeo
- Dependendo da placa de vídeo instalada, o computador pode ter um painel de controle de placa de vídeo especial com abrangentes informações de ajuda.

Como solucionar problemas comuns

O computador não reconhece a TV como um dispositivo de vídeo

- 1 Desligue a TV.
- 2 Desligue o computador.
- 3 Desconecte o cabo de vídeo da TV e do computador.
- 4 Depois de verificar se os conectores corretos estão sendo usados na parte traseira da TV e do computador, reconecte o cabo de vídeo ao computador e à TV.
- 5 Ligue a TV e o computador.

A TV deve ser mostrada como um dispositivo de vídeo no menu **Propriedades de vídeo**.

A resolução da TV está embaçada

Use o painel de controle do fornecedor da placa de vídeo para configurar a resolução da tela. Esse método fornece a melhor coordenação da placa de vídeo e da resolução da tela de TV.

As cores da TV não estão corretas

Use o painel de controle do fornecedor da placa de vídeo para ajustar as configurações de cor. Esse método fornece a melhor coordenação da placa de vídeo e da tela de TV.

Use o mesmo painel de controle para ajustar a resolução da tela.

Segurança e privacidade



Como proteger o computador—Como usar os direitos de administrador, grupos de usuários e senhas

O sistema operacional Microsoft® Windows® possui recursos de segurança, como senhas de administrador e senhas de usuários que permitem controlar o acesso ao computador e às informações armazenadas nele.

Direitos de administrador

Um administrador pode fazer alterações amplas no sistema do computador, alterar as configurações de segurança, instalar software e acessar todos os arquivos. Uma pessoa com uma conta de administrador tem acesso total às outras contas de usuários no computador.





EXEMPLO: se mais de uma pessoa usa o mesmo computador no escritório, os direitos de administrador permitem verificar se a segurança e as outras configurações do computador permanecem as mesmas e se os dados confidenciais não são acessados.



EXEMPLO: se vários membros da família, incluindo crianças, compartilham um computador em casa, você pode, como administrador, limitar as informações de acesso às crianças e os programas que elas podem instalar.



PARA OBTER MAIS INFORMAÇÕES: para aprender mais sobre os direitos de administrador, consulte a Ajuda e suporte do Windows: clique em **Iniciar**  ou  → **Ajuda e suporte**.

Como configurar as permissões de acesso às pastas ou arquivos

- 1 Faça login no computador como administrador.
- 2 Localize a pasta ou o arquivo para o qual você quer configurar as permissões e clique nele(a) com o botão direito.
- 3 Clique em **Propriedades** → **Segurança**.
- 4 Na guia **Segurança**, adicione um grupo/usuário, altere ou remova as permissões de um grupo existente.

Grupos de usuários

Como administrador, você pode restringir o acesso de um usuário ao seu computador colocando este usuário em um grupo de usuários restrito.

Um usuário que faz parte de um grupo de usuários restrito pode operar o computador e salvar documentos, mas não pode instalar programas nem alterar as configurações de sistema.



EXEMPLO: se mais de uma pessoa compartilha um computador no escritório, cada usuário pode ter sua própria conta com permissões de usuário.





EXEMPLO: se vários membros da família compartilham um computador em casa, cada pessoa pode ter sua própria conta com restrições às informações que cada usuário pode acessar.

Como alterar um grupo ou uma conta de usuários

Para atribuir um usuário a um grupo ou alterar o grupo de um usuário, faça login como administrador e acesse a **Conta de usuários** através do **Painel de controle**.



PARA OBTER MAIS INFORMAÇÕES: para aprender mais sobre como atribuir usuários a grupos, consulte a Ajuda e suporte do Windows: clique em **Iniciar**  ou  → **Ajuda e suporte**.



NOTA: Alguns sistemas operacionais permitem escolher o horário que as crianças podem usar o computador através da configuração de horas permitidas para cada dia da semana e bloquear o restante. Você pode também ver os relatórios das atividades para olhar quanto tempo cada pessoa usa o computador. Para verificar se o sistema operacional inclui um dispositivo de controle dos pais, verifique as pastas ou os links do Painel de controle ou pesquise a Ajuda e suporte do Windows no computador.

Senhas

Qualquer pessoa pode fazer login no computador e acessar os arquivos, a menos que eles estejam protegidos por senha. Se fez login no computador como administrador, você pode criar senhas para as contas de usuários.

As senhas podem ser usadas para proteger o computador de várias formas e níveis de proteção. Você pode aplicar senhas aos arquivos, assim como ao computador.

As senhas com no mínimo uma combinação de 10 caracteres que inclua caracteres numéricos, alfabéticos e especiais adicionam um nível de segurança ao computador.



Como utilizar senhas seguras

Uma senha segura é uma forma importante de proteger o computador contra acessos de usuários não-autorizados que possam instalar softwares mal-intencionados ou acessar arquivos confidenciais no computador. Quanto mais segura a senha, maior a proteção do seu computador contra ataques.

Uma senha segura:

- Contém letras maiúsculas e minúsculas
- Contém uma combinação de números, palavras e/ou símbolos
- É alterada regularmente



PARA OBTER MAIS INFORMAÇÕES: para aprender mais sobre como criar senhas seguras, consulte a Ajuda e suporte do Windows: clique em Iniciar  ou  → Ajuda e suporte.

Cartões inteligentes



NOTA: O recurso de cartões inteligentes pode não estar disponível no computador.

Os cartões inteligentes são pequenos dispositivos portáteis em formato de cartão de crédito com circuitos integrados internos. O uso de cartões inteligentes pode melhorar a segurança do sistema mediante a combinação de algo que um usuário tem (o cartão inteligente) com algo que só o usuário deve saber (um PIN) para fornecer uma autenticação mais segura do que apenas senhas. Há dois tipos principais de cartões inteligentes:

- **Cartões inteligentes com contato** — Esses cartões têm uma área de contato com muitas placas de conexão folheadas a ouro. Ao inseri-lo em um leitor de cartão, as informações do chip podem ser lidas e gravadas.
- **Cartões inteligentes sem contato** — Esses cartões não precisam de um contato físico com o leitor. O chip comunica-se com o leitor de cartão através da tecnologia de indução RFID. Esses cartões precisam apenas estar próximos a uma antena de um leitor de cartão para concluir a transação.

Leitores de impressão digital



NOTA: O leitor de impressão digital pode não estar disponível no computador.

Um leitor de impressão digital é um dispositivo periférico do computador com um sensor de fita. Quando você desliza o dedo sobre o leitor, ele usa a sua impressão digital exclusiva para autenticar a identidade do usuário e ajudar a manter o computador da Dell seguro.

Software de reconhecimento facial



NOTA: O software de reconhecimento facial pode não estar disponível no computador.

Através da imagem digital de uma câmera no computador, o software de reconhecimento facial pode identificar ou confirmar seu rosto. É realizado através de recursos de seleção facial que comparam a imagem e uma banco de dados facial. Ao confirmar a sua identidade, o software permite que você acesse o computador sem digitar a senha.

Como usar um firewall para proteger o computador

Use um firewall para proteger o computador contra usuários não-autorizados (hackers) ou programas mal-intencionados, como vírus. Os firewalls também ajudam a impedir a propagação de programas mal-intencionados de um computador para outros computadores.

Como ativar o firewall do Windows

No Windows Vista®

- 1 Clique em **Iniciar**  → **Painel de controle** → **Segurança** → **Firewall do Windows**.

No Windows® XP



Clique em **Iniciar**  → **Painel de controle** → **Central de segurança** → **Firewall do Windows**.

- 2 Ative ou desative o **Firewall do Windows**. Se for solicitada a senha ou confirmação do administrador, digite a senha ou forneça uma confirmação.
- 3 Clique em **Ativado** (recomendável) e, em seguida, em **OK**.



DICA: você precisa estar conectado a este computador como um administrador para ativar o Windows Firewall.





PARA OBTER MAIS INFORMAÇÕES: para aprender mais sobre os firewalls, consulte "Firewall do Windows: links recomendados" na Ajuda e suporte do Windows: clique em Iniciar  ou  → Ajuda e suporte. Consulte também "Firewalls" na página 188.

Como criptografar arquivos e pastas

Criptografia é um método adicional que pode ser usado para proteger arquivos e pastas. Arquivos e pastas criptografados só podem ser vistos ou acessados por usuários com permissão adequada.

- 1 Clique com o botão direito na pasta ou arquivo que deseja criptografar e, em seguida, em **Propriedades**.
- 2 Na guia **Geral**, clique em **Avançado**.
- 3 Selecione a caixa de verificação **Criptografar o conteúdo para proteger os dados** e clique em **OK**.



PARA OBTER MAIS INFORMAÇÕES: para aprender mais sobre criptografia, consulte "Criptografia: links recomendados" na Ajuda e suporte do Windows: clique em Iniciar  ou  → Ajuda e suporte.

Como usar o software antivírus

Com um programa de software antivírus, você pode proteger o computador contra vírus. Um vírus pode infectar seu computador, danificar seus arquivos, tornar seu computador vulnerável a ataques adicionais e espalhar vírus para outros computadores. O vírus de computador pode ser enviado através de e-mails ou de programas obtidos por meio de download da Internet.

Para obter uma lista de programas de software antivírus compatível, visite o catálogo da Microsoft no site (microsoft.com).

Como manter a segurança ao usar uma rede sem fio pública

Normalmente, dois tipos de segurança são usados para rede sem fio pública:



- Segurança ativada — Uma conexão de segurança ativada oferece mais proteção ao computador e às informações contidas nele.
- Não protegida — Uma rede não protegida deixa seu computador vulnerável a ataques ou outros riscos de segurança.

Como regra geral, você deveria evitar usar uma rede sem fio pública não protegida.

Você saberá que a rede sem fio pública selecionada é segura se uma chave de rede for solicitada. Se a rede que você escolheu tiver a segurança ativada, ocorrerá uma das seguintes opções:

- Se a chave da rede for automaticamente fornecida pelo administrador de sistemas, a conexão será feita automaticamente.
- Se a chave da rede não for automaticamente fornecida, obtenha a chave e digite na caixa de dados da chave da rede.



PARA OBTER MAIS INFORMAÇÕES: para aprender mais sobre como usar redes sem fio públicas, consulte os tópicos a seguir na Ajuda e suporte do Windows: clique em Iniciar  ou  → Ajuda e suporte.



- Encontrar um local de rede sem fio pública
- Adicionar uma rede sem fio manualmente à lista de redes preferenciais
- Conectar-se a uma rede sem fio disponível
- Verificar se o computador possui um firewall
- Ajudar a proteger o computador

Como reduzir o risco de infecção por vírus

- Instale um programa antivírus
- Evite abrir e-mails ou anexos suspeitos

- Atualize o Windows regularmente
- Use um firewall



PARA OBTER MAIS INFORMAÇÕES: para aprender mais sobre vírus e como proteger seu computador contra eles, consulte os tópicos a seguir na Ajuda e suporte do Windows: clique em **Iniciar**  ou  → **Ajuda e suporte**.

- Como remover um vírus do computador?
- Como saber se o meu computador está com vírus?

Como tratar os cookies

Cookies são utilizados por sites para personalizar sua experiência de exibição. Por exemplo, um cookie pode salvar as informações da senha para que você precise digitá-la apenas da primeira vez que visitar um site.

No entanto, alguns cookies podem usar essas informações pessoais para outras razões, colocando a privacidade em risco.



PARA OBTER MAIS INFORMAÇÕES: para aprender mais sobre cookies, consulte "Como manter a privacidade bloqueando e apagando cookies" na página 197.

Como bloquear todos os cookies

- 1 Abra o Internet Explorer®.
- 2 Clique no menu **Ferramentas** e, em seguida, clique em **Opções da Internet**.
- 3 Clique na guia **Privacidade** e, em **Configurações**, mova a barra deslizante para a configuração de segurança desejada e clique em **OK**.





DICA: o bloqueio de cookies pode impedir que algumas páginas da web sejam exibidas corretamente. Alguns sites armazenam o nome de membro, a senha e outras informações sobre você em um cookie. Se você apagar esse cookie, talvez precise digitar suas informações pessoais de novo da próxima vez que visitar o site.

Como evitar Spyware e Malware

Spyware e malware são tipos de programas que têm o potencial de danificar o computador e tornar as informações contidas nele vulneráveis a riscos de segurança. Há várias maneiras de prevenir a infecção de spyware e malware no computador. Por exemplo, você pode usar um software antivírus para proteger, verificar e/ou limpar seu computador dessas formas de softwares maliciosos.

Para obter uma lista de programas de software anti-spyware e anti-malware compatíveis, visite o catálogo da Microsoft no site da Microsoft (microsoft.com).



PARA OBTER MAIS INFORMAÇÕES: para aprender mais sobre spyware e malware, consulte "Spyware e Malware" na página 190. Consulte também os tópicos a seguir na Ajuda e suporte do Windows: clique em Iniciar  ou  → Ajuda e suporte

- Remover spyware do computador
- Usando um software anti-malware para ajudar a proteger o computador
- Quando confiar em um site

Microsoft® Windows® XP Pro Remote Desktop

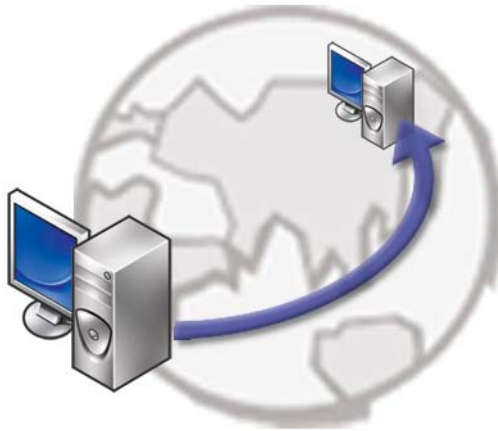

O Remote Desktop fornece acesso a partir de um local remoto a um computador executando o sistema operacional Microsoft Windows XP Professional, permitindo assim que você trabalhe no seu computador em qualquer lugar e em qualquer horário.

Como ativar o Remote Desktop no computador host

Antes de usar o Remote Desktop, você precisa ativar o recurso Remote Desktop no computador host para controlá-lo remotamente a partir de um outro computador.

Você precisa estar conectado como administrador para ativar o Remote Desktop.

Para configurar o computador host, você precisa que:

- O Microsoft Windows XP Professional esteja instalado no computador e contenha todos os arquivos e programas que deseja acessar a partir de um computador remoto.

- O computador host faça parte de uma rede na qual as conexões do Remote Desktop sejam permitidas.
- O computador remoto esteja executando uma versão compatível do Microsoft Windows e esteja conectado à Internet ou a uma LAN.
- O computador remoto tenha o software cliente de conexão do Remote Desktop instalado. O computador remoto seja o cliente.
- Os dois computadores sejam conectados à Internet através de uma rede virtual privada (VPN).
- Contas de usuário e permissões adequadas estejam configuradas no host remoto do Windows XP Professional para permitir acesso remoto.

Se o computador cliente não estiver conectado ao computador host através de uma rede virtual privada (VPN), você precisará usar o endereço IP real do computador host em vez do nome do computador.

Como instalar o software Remote Desktop Client

O software Remote Desktop Client é instalado por padrão nos computadores que operam o Windows XP.

Como fazer a chamada a partir de um local remoto

- 1 Use o endereço IP público, conforme atribuído pelo provedor Internet, ou o nome de domínio totalmente qualificado do computador ou roteador/NAT/firewall.

Se o firewall/NAT/roteador estiver configurado corretamente, a chamada será enviada sem problemas ao computador adequado.

- 2 Se o provedor Internet atribuir um endereço IP dinâmico, uma outra solução será configurar uma conta com um dos serviços de nomenclatura dinâmicos que mapeiam um nome de domínio totalmente qualificado ao IP.



EXEMPLO: alguns usuários remotos aproveitam as vantagens de um serviço gratuito do No-IP.com.

O software No-IP.com é executado no computador cliente e, com base em uma agenda, entra em contato com os servidores No-IP.com. Os servidores No-IP.com reconhecem o endereço IP e mapeiam esse endereço para um nome de domínio totalmente qualificado.

Essas informações são então propagadas pela Internet pública. Um usuário remoto chama o computador host do Remote Desktop usando o nome de domínio totalmente qualificado.



PARA OBTER MAIS INFORMAÇÕES: Para aprender mais sobre como usar o recurso Remote Desktop, consulte “Dicas de configuração, uso e solução de problemas do Pro Remote Desktop do Windows XP” no kit Professional Resource do Windows XP.

Como restaurar o sistema operacional

Você pode restaurar um estado anterior do sistema operacional de várias maneiras:

- O recurso Restauração do sistema retorna o computador ao estado operacional anterior sem afetar os arquivos de dados. Use o recurso Restauração do sistema como a primeira solução para restaurar o sistema operacional e preservar os arquivos de dados.
- O Dell PC Restore da Symantec (disponível no Windows XP) e o Dell Factory Image Restore (disponível no Windows Vista) retornam o disco rígido ao estado operacional original de quando o computador foi adquirido. Ambos apagam permanentemente todos os dados do disco rígido e removem todos os programas instalados depois que você recebeu o computador. Use o Dell PC Restore ou o Dell Factory Image Restore apenas se o recurso Restauração do sistema não tiver resolvido o problema do sistema operacional.
- Se o disco do *sistema operacional* tiver sido fornecido com o computador, use-o para restaurar o sistema operacional. Porém, o uso do disco do *sistema operacional* também apaga todos os dados do disco rígido. Use o disco *somente* se o recurso Restauração do sistema não solucionar o problema do sistema operacional

Como usar a restauração do sistema do Microsoft® Windows®

Os sistemas operacionais Windows fornecem a opção Restauração do sistema que permite retornar o computador a um estado operacional anterior (sem afetar os arquivos de dados), se as alterações feitas ao hardware, software ou a outras configurações do sistema tiverem deixado o computador em um estado operacional indesejável. Quaisquer alterações que o recurso Restauração do sistema fizer ao computador são completamente reversíveis.

 **AVISO:** Faça backups regulares dos arquivos de dados. O recurso Restauração do sistema não monitora nem recupera arquivos de dados.

 **NOTA:** Os procedimentos descritos neste documento foram escritos para o modo de exibição padrão do Windows; portanto podem não se aplicar caso você tenha configurado o computador Dell™ com modo de exibição clássico do Windows.

Como iniciar o recurso Restauração do sistema

 **AVISO:** Antes de restaurar o computador a um estado operacional anterior, salve e feche todos os arquivos e programas que estejam abertos. Não altere, abra ou apague qualquer arquivo ou programa enquanto a restauração do sistema não estiver concluída.

Windows Vista®

1 Clique em **Iniciar** .

2 Na caixa **Iniciar pesquisa**, digite **Restauração do sistema** e pressione <Enter>.

 **NOTA:** A janela **Controle de Conta de Usuário** pode ser mostrada. Se você for um administrador do computador, clique em **Continuar**; caso contrário, entre em contato com o administrador para continuar com a ação desejada.

3 Clique em **Avançar** e siga os prompts mostrados na tela.

Se o recurso Restauração do sistema não resolver o problema, você pode desfazer a última restauração.

Windows® XP

1 Clique em **Iniciar**  → **Todos os programas** → **Acessórios** → **Ferramentas do sistema** → **Restauração do sistema**.

2 Clique em **Restaurar o computador mais cedo** ou **Criar um ponto de restauração**.

3 Clique em **Avançar** e siga os prompts mostrados na tela.

Desfazer a última restauração do sistema

 **AVISO:** Antes de desfazer a última restauração do sistema, salve e feche todos os arquivos e programas que estiverem abertos. Não altere, abra ou apague qualquer arquivo ou programa enquanto a restauração do sistema não estiver concluída.

Windows Vista

- 1 Clique em **Iniciar** .
- 2 Na caixa **Iniciar pesquisa**, digite **Restauração do sistema** e pressione <Enter>.
- 3 Clique em **Desfazer a última restauração** e em **Avançar**.

Windows XP

- 1 Clique em **Iniciar**  → **Todos os programas** → **Acessórios** → **Ferramentas do sistema** → **Restauração do sistema**.
- 2 Clique em **Desfazer a última restauração** e em **Avançar**.

Como ativar o recurso Restauração do sistema



NOTA: O Windows Vista não desativa o recurso Restauração do sistema, mesmo que o espaço em disco disponível seja insuficiente. Portanto, as etapas a seguir aplicam-se apenas ao Windows XP.

Se você reinstalar o Windows XP com menos de 200 MB de espaço livre em disco, o recurso de restauração do sistema será desativado automaticamente.

Para confirmar se o recurso Restauração do sistema está ativado:

Windows Vista

- 1 Clique em **Iniciar**  → **Painel de Controle** → **Sistema e Manutenção** → **Sistema**.
- 2 No painel à esquerda, clique em **Proteção do Sistema**.
- 3 Clique na guia **Proteção do Sistema**. Certifique-se de que a opção **Proteção do Sistema** do disco rígido esteja desmarcada em **Pontos de restauração automáticos**.

Windows XP

- 1 Clique em **Iniciar**  → **Painel de controle** → **Desempenho e manutenção** → **Sistema**.
- 2 Clique na guia **Restauração do sistema** e certifique-se de que a opção **Desativar restauração do sistema** esteja desmarcada.

Como usar o Dell™ PC Restore e o Dell Factory Image Restore



AVISO: O Dell PC Restore ou o Dell Factory Image Restore apaga permanentemente todos os dados do disco rígido e remove todos os programas ou drivers instalados depois que o computador foi recebido. Se possível, faça um backup dos dados antes de usar estas opções. Use o Dell PC Restore ou o Dell Factory Image Restore somente se o recurso Restauração do sistema não solucionar o problema do sistema operacional.



NOTA: O Dell PC Restore da Symantec e o Dell Factory Image Restore podem não estar disponíveis em determinados países ou em certos computadores.

Use o Dell Factory Image Restore (Windows Vista) ou o Dell PC Restore (Windows XP) apenas como o último recurso para restaurar o sistema operacional.

Essas opções restauram o disco rígido ao estado operacional em que estava quando o computador foi adquirido. Quaisquer programas ou arquivos adicionados depois que você recebeu o computador – incluindo arquivos de dados – são permanentemente apagados do disco rígido. Os arquivos de dados incluem documentos, planilhas, mensagens de e-mail, fotos digitais, arquivos de música, etc. Se possível, faça backup de todos os dados antes de usar o PC Restore ou o Factory Image Restore.

Windows Vista: Dell Factory Image Restore

- 1 Ligue o computador. Quando o logotipo da Dell aparecer, pressione <F8> várias vezes para acessar a janela **Opções de Inicialização Avançadas do Vista**.
- 2 Selecione **Reparar o seu computador**.
A janela **Opções de Restauração do Sistema** será mostrada.
- 3 Selecione um layout de teclado e clique em **Avançar**.
- 4 Para acessar as opções de restauração, faça login como um usuário local. Para acessar o prompt de comando, digite **administrator** (administrador) no campo Nome de usuário e clique em **OK**.
- 5 Clique em **Dell Factory Image Restore**.



NOTA: Dependendo da configuração, você pode selecionar **Dell Factory Tools** (Ferramentas do Dell Factory) e depois **Dell Factory Image Restore**.

A tela de boas-vindas do **Dell Factory Image Restore** é mostrada.

6 Clique em **Next** (Avançar).

A tela **Confirm Data Deletion** (Confirmar a exclusão de dados) é mostrada.



AVISO: Se você não quiser continuar a usar o **Factory Image Restore**, clique em **Cancel** (Cancelar).

7 Marque a caixa de seleção para confirmar que você quer continuar a reformatação do disco rígido e restaurar o software do sistema à condição de fábrica e, em seguida, clique em **Next** (Avançar).

O processo de restauração será iniciado e ele pode demorar cinco minutos ou mais para ser concluído. Uma mensagem é mostrada informando que o sistema operacional e os aplicativos instalados na fábrica foram restaurados à condição de fábrica.

8 Clique em **Finish** (Concluir) para reinicializar o sistema.

Como usar a mídia do sistema operacional

Antes de começar

Se você estiver pensando em fazer a reinstalação do sistema operacional Windows para corrigir um problema de um driver instalado recentemente, tente primeiro usar o recurso Reverter driver de dispositivo do Windows. Consulte "Como verificar se um driver de dispositivo é a origem de um problema de dispositivo" na página 83. Em seguida, tente o recurso Reverter driver de dispositivo (consulte "Como substituir um driver por uma versão anterior" na página 83).

Se o recurso Reverter driver de dispositivo não resolver o problema, use o recurso Restauração do sistema para retornar o sistema operacional ao estado em que se encontrava antes da instalação do novo driver (consulte "Como usar a restauração do sistema do Microsoft® Windows®" na página 273).



AVISO: Antes de iniciar a instalação, faça backup de todos os arquivos de dados do disco rígido principal. Para configurações convencionais de disco rígido, o disco rígido principal é o primeiro a ser detectado pelo computador.

Para reinstalar o Windows, são necessários os seguintes itens:

- Mídia do sistema operacional da Dell™.
- Mídia *Drivers and Utilities* (Drivers e utilitários) da Dell



NOTA: A mídia *Drivers and Utilities* (Drivers e utilitários) da Dell contém os drivers que foram instalados durante a montagem do computador. Use a mídia *Drivers and Utilities* (Drivers e utilitários) da Dell para carregar os drivers necessários. Dependendo da região na qual você tiver adquirido o computador, ou se solicitou a mídia, a mídia *Drivers and Utilities* (Drivers e utilitários) da Dell e a do *sistema operacional* podem não ser fornecidas com o computador.

Como reinstalar o Windows XP ou o Windows Vista

O processo de reinstalação pode demorar de 1 a 2 horas para ser concluído. Após a reinstalação do sistema operacional, você precisa também reinstalar os drivers de dispositivos, o programa de proteção contra vírus e outros softwares.



AVISO: A mídia do *sistema operacional* fornece opções para a reinstalação do Windows XP. As opções podem sobrescrever arquivos e possivelmente afetar programas instalados no disco rígido. Portanto, não reinstale o Windows XP a menos que um representante de suporte técnico da Dell instrua-o a fazê-lo.

- 1 Salve e feche todos os arquivos e saia dos programas abertos.
- 2 Insira o disco do *sistema operacional*.
- 3 Clique em **Sair** se a mensagem **Instalar o Windows** for mostrada.
- 4 Reinicie o computador.

Quando o logotipo da DELL aparecer, pressione <F12> imediatamente.



NOTA: Se esperar muito tempo e o logotipo do sistema operacional aparecer, aguarde até ver a área de trabalho do Microsoft® Windows®. Em seguida, desligue o computador e tente novamente.



NOTA: As etapas a seguir alteram a seqüência de inicialização somente uma vez. Na próxima inicialização, o computador inicializará de acordo com os dispositivos especificados no programa de configuração do sistema.

- 5 Quando a lista de dispositivos de inicialização aparecer, realce **CD/DVD/CD-RW Drive** (Unidade de CD/DVD/CD-RW) e pressione <Enter>.
- 6 Pressione qualquer tecla para **fazer a inicialização a partir do CD-ROM**.
- 7 Siga as instruções mostradas na tela para concluir a instalação.

Solução de problemas



DICA: economize tempo seguindo estas dicas básicas quando estiver solucionando problemas no seu computador.

- 1 Se você tiver adicionado ou removido alguma peça antes do problema se manifestar, reveja os procedimentos de instalação e verifique se a peça está instalada corretamente.
- 2 Se algum dispositivo periférico não funcionar, verifique se ele está corretamente conectado.
- 3 Se aparecer alguma mensagem de erro na tela, anote a mensagem exata. Essa mensagem pode ajudar a equipe de suporte a diagnosticar e corrigir o(s) problema(s).
- 4 Se uma mensagem de erro ocorrer em um programa, consulte a documentação do programa.

NOTA: Os procedimentos descritos neste documento foram escritos para o modo de exibição padrão do Windows e podem não funcionar se você configurar seu computador Dell no modo de exibição clássico do Windows.

Ferramentas para solução de problemas

Algumas ferramentas de solução de problemas que você precisa para diagnosticar e solucionar problemas no seu computador são:

Ferramenta	Função
Luzes de alimentação	<p>A luz do botão liga/desliga acende e pisca ou permanece acesa para indicar estados diferentes, como alimentação, ausência de alimentação ou modo de espera. Essa luz pode indicar também problemas internos de alimentação.</p> <p>Consulte o <i>Manual de serviço</i> para obter informações sobre as luzes de alimentação.</p>
Luzes de diagnóstico para computadores de mesa.	<p>Alguns computadores de mesa possuem luzes de diagnóstico. Essas luzes funcionam junto com as luzes de alimentação. Essas luzes também acendem e apagam, ou acendem em uma certa seqüência para indicar status e problemas.</p> <p>Consulte o <i>Manual de serviço</i> para obter informações sobre as luzes de diagnóstico.</p>
Luzes de diagnóstico para computadores portáteis.	<p>As luzes de status do teclado indicam status e algum problema.</p> <p>Consulte o <i>Manual de serviço</i> para obter informações sobre as luzes de status e diagnóstico.</p>
Mensagens do sistema	<p>Seu computador de mesa ou portátil pode mostrar mensagens indicando erros ou problemas que precisam ser solucionados. Anote as informações mostradas da tela e procure a mensagem na lista de mensagens do sistema ou no <i>Manual de serviço</i> para obter informações sobre como solucionar o problema.</p>
Solução de problemas de hardware do Windows	<p>Use a solução de problemas de hardware para solucionar configuração de dispositivo, problemas de compatibilidade ou status operacional.</p>
Dell Diagnostics	<p>Com o Dell Diagnostics, o computador executa a avaliação de pré-inicialização do sistema, que é composta por uma série de testes iniciais da placa de sistema, do teclado, da tela, da memória, do disco rígido etc. O Dell Diagnostics pode também ser usado para executar um teste de sistema mais completo para avaliar o computador.</p>

Utilitário de suporte Dell	Use esse utilitário de suporte para obter informações de auto-suporte, atualizações de software e varreduras para verificar a saúde do ambiente computacional.
----------------------------	--

Luzes de alimentação para computadores de mesa.



ADVERTÊNCIA: Antes de iniciar qualquer procedimento desta seção, siga as instruções de segurança fornecidas com o computador. Para obter mais informações sobre as práticas de segurança recomendadas, consulte o site sobre conformidade normativa em www.dell.com/regulatory_compliance.



A luz de alimentação, localizada na parte frontal do computador, acende e pisca ou simplesmente fica acesa para indicar diferentes estados:

- Se a luz de alimentação estiver azul e o computador não estiver respondendo, consulte o *Manual de serviço* do computador.



NOTA: A luz de alimentação é verde em alguns sistemas.

- Se a luz de alimentação estiver azul e piscando, o computador está no modo de espera. Pressione uma tecla, mova o mouse ou pressione o botão liga/desliga para retornar à operação normal.



NOTA: A luz de alimentação é verde em alguns sistemas.

- Se a luz de alimentação estiver apagada, o computador estará desligado ou não estará recebendo energia.
 - Reassente o cabo de alimentação tanto no conector na parte traseira do computador como na tomada elétrica.
 - Se o computador estiver conectado a uma régua de energia, verifique se ela está conectada a uma tomada elétrica e está ligada.

- Substitua os dispositivos de proteção contra oscilações e falhas de energia, as régua de energia e os cabos de extensão de energia por produtos similares em boas condições de funcionamento para verificar se o computador liga corretamente.
- Verifique se a tomada elétrica está funcionando, testando-a com outro dispositivo, como um abajur.
- Verifique se o cabo de alimentação principal e o cabo do painel frontal estão conectados corretamente à placa de sistema (consulte o *Manual de serviço* do computador).
- Se a luz de alimentação estiver piscando em âmbar, o computador está recebendo energia elétrica, mas pode existir algum problema interno de alimentação.
 - Verifique se a chave seletora de tensão está ajustada de acordo a alimentação CA da sua região, se aplicável.
 - Verifique se o cabo de alimentação do processador está conectado corretamente à placa de sistema (consulte o *Manual de serviço* do computador).
- Se a luz de alimentação estiver na cor âmbar, um dispositivo pode não estar funcionando corretamente.
 - Remova e reinstale os módulos de memória (consulte a documentação fornecida com o computador).
 - Remova e reinstale as placas (consulte a documentação fornecida com o computador).
- Elimine interferências. Algumas causas possíveis de interferência são:
 - Cabos de extensão de energia, de teclado e de mouse
 - Excesso de dispositivos conectados a uma régua de energia.
 - Múltiplas régua de energia conectadas à mesma tomada elétrica

Luzes de diagnóstico para computadores de mesa

Alguns computadores de mesa possuem luzes marcadas com números no painel frontal. Quando o computador é iniciado normalmente, as luzes piscam e, em seguida, apagam.

Se o computador não estiver funcionando de forma adequada, a seqüência de luzes pode ser usada para identificar o problema.



PARA OBTER MAIS INFORMAÇÕES: para aprender mais sobre o significado das várias luzes de diagnóstico mostradas, consulte o *Manual de serviço* do computador ou pesquise pelo tópico no site de suporte da Dell support.dell.com.

Luzes de diagnóstico para computadores portáteis

Tipicamente, os computadores portáteis têm luzes de status de teclado localizadas acima do teclado. Consulte a documentação fornecida com o computador para obter mais detalhes.

Durante a operação normal, as luzes de status de teclado mostram o status atual de alguns recursos. Se o computador não estiver funcionando de forma adequada, você pode usar o status das luzes para ajudar a identificar o problema.



PARA OBTER MAIS INFORMAÇÕES: para aprender mais sobre o significado das várias luzes de status do teclado mostradas, consulte o *Manual de serviço* do computador ou pesquise pelo tópico no site de suporte da Dell support.dell.com.

Mensagens do sistema para computadores de mesa



NOTA: Se a mensagem recebida não aparecer na tabela, consulte a documentação do sistema operacional ou do programa que estava em execução no momento em que a mensagem foi mostrada.

ALERT! PREVIOUS ATTEMPTS AT BOOTING THIS SYSTEM HAVE FAILED AT CHECKPOINT [NNNN]. FOR HELP IN RESOLVING THIS PROBLEM, PLEASE NOTE THIS CHECKPOINT AND CONTACT DELL TECHNICAL SUPPORT (ALERTA! TENTATIVAS ANTERIORES DE INICIALIZAÇÃO DESTA SISTEMA FALHARAM NO PONTO DE VERIFICAÇÃO [NNNN]. PARA OBTER AJUDA NA SOLUÇÃO DESSE PROBLEMA, ANOTE O PONTO DE VERIFICAÇÃO E ENTRE EM CONTATO COM O SUPORTE TÉCNICO DA DELL) — O computador apresentou uma falha na rotina de inicialização três vezes consecutivas devido ao mesmo erro (consulte "Como entrar em contato com a Dell" na página 350 para obter assistência).

CMOS CHECKSUM ERROR (ERRO NA SOMA DE VERIFICAÇÃO DO CMOS) —

Possível falha na placa-mãe ou a bateria do relógio de tempo real (RTC) está com a carga baixa. Troque a bateria (consulte a documentação fornecida com o computador ou consulte "Como entrar em contato com a Dell" na página 350 para obter assistência).

CPU FAN FAILURE (FALHA NO VENTILADOR DA CPU) — O ventilador da CPU está com defeito. Troque o ventilador da CPU (consulte o *Manual de serviço* do computador).

HARD-DISK READ FAILURE (FALHA DE LEITURA DO DISCO RÍGIDO) — Possível falha do disco rígido durante o teste de inicialização do mesmo (consulte "Como entrar em contato com a Dell" na página 350 para obter assistência).

KEYBOARD FAILURE (FALHA DO TECLADO) — O teclado está com defeito ou o cabo do teclado está solto (consulte "Problemas de teclado para teclados externos" na página 304).

NO BOOT DEVICE AVAILABLE (NÃO HÁ NENHUM DISPOSITIVO DE INICIALIZAÇÃO DISPONÍVEL) — O sistema não conseguiu detectar nenhum dispositivo ou partição inicializável.

- Se a unidade óptica for o dispositivo de inicialização, certifique-se de que os cabos estão conectados e de que há um disco inicializável na unidade.
- Se a unidade de disco rígido for o dispositivo de inicialização, certifique-se de que os cabos estão conectados e de que a unidade está instalada corretamente e particionada como um dispositivo de inicialização.
- Entre no programa de configuração do sistema e verifique se as informações da seqüência de inicialização estão corretas (consulte "Configuração do sistema" na página 319).

NO TIMER TICK INTERRUPT (INTERRUPÇÃO AUSENTE NO CIRCUITO

TEMPORIZADOR) — Um chip na placa de sistema pode não estar funcionando de forma adequada ou pode ter uma falha (consulte "Como entrar em contato com a Dell" na página 350 para obter assistência).

NOTICE - HARD DRIVE SELF MONITORING SYSTEM HAS REPORTED THAT A PARAMETER HAS EXCEEDED ITS NORMAL OPERATING RANGE. DELL RECOMMENDS THAT YOU BACK UP YOUR DATA REGULARLY. A PARAMETER OUT OF RANGE MAY OR MAY NOT INDICATE A POTENTIAL HARD DRIVE PROBLEM (AVISO - O SISTEMA DE AUTOMONITORAMENTO DA UNIDADE DE DISCO RÍGIDO REPORTOU QUE UM PARÂMETRO SAIU DA FAIXA DE OPERAÇÃO NORMAL. A DELL RECOMENDA QUE VOCÊ FAÇA BACKUPS REGULARES DOS SEUS DADOS. UM PARÂMETRO FORA FAIXA PODE INDICAR UM PROBLEMA EM POTENCIAL DO DISCO RÍGIDO) — Erro de S.M.A.R.T, possível falha do disco rígido. Este recurso pode ser ativado ou desativado na configuração do BIOS.

Mensagens do sistema para computadores portáteis



NOTA: Se a mensagem recebida não aparecer na tabela, consulte a documentação do sistema operacional ou do programa que estava em execução no momento em que a mensagem foi mostrada

DECREASING AVAILABLE MEMORY (A MEMÓRIA DISPONÍVEL ESTÁ DIMINUINDO) — Consulte "Problemas de travamento e de software" na página 304.

ERROR 8602 – AUXILIARY DEVICE FAILURE VERIFY THAT MOUSE AND KEYBOARD ARE SECURELY ATTACHED TO CORRECT CONNECTORS. (ERRO 8602 – FALHA DE DISPOSITIVO AUXILIAR. VERIFIQUE SE O MOUSE E O TECLADO ESTÃO CONECTADOS CORRETAMENTE NOS DEVIDOS CONECTORES.)

FLASH PART WRITE PROTECTED ERROR (ERRO DE PROTEÇÃO CONTRA GRAVAÇÃO DE PEÇA DE FLASH) — Entre em contato com a Dell (consulte "Como entrar em contato com a Dell" na página 350).

GATE A20 FAILURE (FALHA NA PORTA A20) — Consulte "Problemas de travamento e de software" na página 304.

INVALID CONFIGURATION INFORMATION - PLEASE RUN SETUP PROGRAM (INFORMAÇÕES DE CONFIGURAÇÃO INVÁLIDAS - EXECUTE O PROGRAMA DE CONFIGURAÇÃO) — Entre no programa de configuração do sistema (consulte "Como entrar no programa de configuração do sistema" na página 320) e altere as opções adequadas (consulte "Como trabalhar com as opções da tela do programa de configuração do sistema" na página 320) para corrigir o erro de configuração.

KEYBOARD FAILURE (FALHA DO TECLADO) — O teclado está com defeito ou o cabo do teclado está solto (consulte "Problemas de teclado para teclados externos" na página 304).

MEMORY ADDRESS LINE FAILURE AT (ADDRESS), READ VALUE EXPECTING (VALUE) (FALHA NA LINHA DE ENDEREÇO DE MEMÓRIA (ENDEREÇO), O VALOR DE LEITURA ESPERADO É (VALOR).) — Consulte "Problemas de travamento e de software" na página 304.

MEMORY DOUBLE WORD LOGIC FAILURE AT (ADDRESS), READ VALUE EXPECTING (VALUE) (FALHA NA LÓGICA DE PALAVRA DUPLA DA MEMÓRIA EM [ENDEREÇO], O VALOR DE LEITURA ESPERADO É [VALOR]) — Consulte "Problemas de travamento e de software" na página 304.

MEMORY ODD/EVEN LOGIC FAILURE AT (ADDRESS) READ VALUE EXPECTING (VALUE) (FALHA NA LÓGICA DE PARIDADE DA MEMÓRIA EM [ENDEREÇO], O VALOR DE LEITURA ESPERADO É [VALOR]) — Consulte "Problemas de travamento e de software" na página 304.

MEMORY WRITE/READ FAILURE AT (ADDRESS), READ VALUE EXPECTING (VALUE) (FALHA DE LEITURA/GRAVAÇÃO DA MEMÓRIA - O VALOR LIDO É DIFERENTE DO VALOR ESPERADO NO ENDEREÇO ESPECIFICADO) — Consulte "Problemas de travamento e de software" na página 304.

MEMORY SIZE IN CMOS INVALID (TAMANHO DE MEMÓRIA INVÁLIDO NO CMOS) — Consulte "Problemas de travamento e de software" na página 304.

NO BOOT DEVICE AVAILABLE – STRIKE F1 TO RETRY BOOT, F2 FOR SETUP UTILITY. PRESS F5 TO RUN ONBOARD DIAGNOSTICS (NENHUM DISPOSITIVO DE INICIALIZAÇÃO DISPONÍVEL - PRESSIONE F1 PARA TENTAR A INICIALIZAÇÃO DE NOVO, F2 PARA ABRIR O UTILITÁRIO DE CONFIGURAÇÃO OU PRESSIONE F5 PARA EXECUTAR OS DIAGNÓSTICOS ONBOARD) — O sistema não conseguiu detectar nenhum dispositivo ou partição inicializável.

- Se a unidade óptica for o dispositivo de inicialização, certifique-se de que os cabos estão conectados e de que há um disco inicializável na unidade.
- Se o disco rígido for o dispositivo de inicialização, verifique se ele está instalado corretamente e particionado como um dispositivo de inicialização.
- Entre no programa de configuração do sistema e verifique se as informações da sequência de inicialização estão corretas (consulte "Como entrar no programa de configuração do sistema" na página 320).

NO BOOT SECTOR ON HARD-DISK DRIVE (NÃO HÁ NENHUM SETOR DE INICIALIZAÇÃO NO DISCO RÍGIDO) — Entre no programa de configuração do sistema e verifique se as informações de configuração do disco rígido estão corretas (consulte "Como entrar no programa de configuração do sistema" na página 320).

NO TIMER TICK INTERRUPT (INTERRUPÇÃO AUSENTE NO CIRCUITO TEMPORIZADOR) — Execute o Dell Diagnostics (consulte "Execute o Dell Diagnostics" na página 291).

POWER WARNING MESSAGES HAVE BEEN DISABLED. RUN THE SETUP UTILITY TO ENABLE THESE MESSAGES (AS MENSAGENS DE ADVERTÊNCIA DE ENERGIA ESTÃO DESATIVADAS. EXECUTE O UTILITÁRIO DE CONFIGURAÇÃO PARA ATIVAR ESSAS MENSAGENS) — Consulte "Como entrar no programa de configuração do sistema" na página 320.

READ FAILURE ON INTERNAL HARD DRIVE (FALHA DE LEITURA DO DISCO RÍGIDO INTERNO) — Consulte "Problemas de unidades" na página 298.

READ FAILURE ON SECOND INTERNAL HARD DRIVE (FALHA DE LEITURA DO SEGUNDO DISCO RÍGIDO INTERNO) — Esta mensagem aplica-se a computadores notebooks que suportam múltiplos discos rígidos. Consulte "Problemas de unidades" na página 298.

RTC MODE FIXED – TIME AND DATE MAY BE WRONG (MODO 'RELÓGIO DE TEMPO REAL' CORRIGIDO - O HORÁRIO E DATA PODEM ESTAR ERRADOS) — Entre no programa de configuração do sistema e corrija a data ou o horário (consulte "Como entrar no programa de configuração do sistema" na página 320). Se o problema persistir, troque a bateria do CMOS.

SHUTDOWN FAILURE (FALHA DE DESLIGAMENTO DO COMPUTADOR) — Execute o Dell Diagnostics (consulte "Execute o Dell Diagnostics" na página 291).

TIME-OF-DAY CLOCK STOPPED – PLEASE RUN THE SYSTEM SETUP PROGRAM (O RELÓGIO PAROU - EXECUTE O PROGRAMA DE CONFIGURAÇÃO DO SISTEMA) — Entre no programa de configuração do sistema e corrija a data ou o horário (consulte "Como entrar no programa de configuração do sistema" na página 320). Se o problema persistir, troque a bateria do CMOS.

TIME-OF-DAY NOT SET - PLEASE RUN THE SYSTEM SETUP PROGRAM (HORÁRIO DO DIA NÃO DEFINIDO - EXECUTE O PROGRAMA DE CONFIGURAÇÃO DO SISTEMA) —

Entre no programa de configuração do sistema e corrija a data ou o horário (consulte "Como entrar no programa de configuração do sistema" na página 320). Se o problema persistir, troque a bateria do CMOS.

TIMER CHIP COUNTER 2 FAILED (FALHA NO CONTADOR 2 DO CHIP DO TEMPORIZADOR) — Execute o Dell Diagnostics (consulte "Execute o Dell Diagnostics" na página 291).

THE AC POWER ADAPTER TYPE CANNOT BE DETERMINED. THE SYSTEM CAN ONLY BOOT WITH A 130-W POWER ADAPTER OR GREATER. STRIKE THE F1 KEY TO SHUTDOWN (NÃO FOI POSSÍVEL DETERMINAR O TIPO DO ADAPTADOR DE ENERGIA CA. O SISTEMA SÓ PODE SER INICIALIZADO COM UM ADAPTADOR DE 130 W OU MAIS. PRESSIONE A TECLA F1 PARA DESLIGAR O SISTEMA) — Conecte um adaptador CA de 130 W ou mais ao computador ou à estação de acoplamento.



NOTA: Esta mensagem relacionada ao requisito de um adaptador de energia CA de 130 W ou mais aplica-se a computadores portáteis que precisam de um adaptador CA de 130 W ou mais.

THE AC POWER ADAPTER TYPE CANNOT BE DETERMINED. THE BATTERY MAY NOT CHARGE. THE SYSTEM WILL ADJUST THE PERFORMANCE TO MATCH THE POWER AVAILABLE. PLEASE CONNECT A DELL XXX-W AC ADAPTER OR GREATER FOR BEST SYSTEM PERFORMANCE. STRIKE THE F3 KEY (BEFORE THE F1 OR F2 KEY) IF YOU DO NOT WANT TO SEE POWER WARNING MESSAGES AGAIN. STRIKE THE F1 KEY TO CONTINUE, F2 TO RUN THE SETUP UTILITY (NÃO FOI POSSÍVEL DETERMINAR O TIPO DE ADAPTADOR DE ENERGIA CA. A BATERIA NÃO PODE SER CARREGADA. O SISTEMA AJUSTARÁ O DESEMPENHO DE ACORDO COM A ALIMENTAÇÃO DISPONÍVEL. CONECTE UM ADAPTADOR CA DE XXX W OU MAIS DA DELL PARA OBTER O DESEMPENHO MÁXIMO DO SISTEMA. PRESSIONE A TECLA F3 (ANTES DE PRESSIONAR F1 OU F2) SE VOCÊ NÃO QUISER VER AS MENSAGENS DE ADVERTÊNCIA DE ENERGIA DE NOVO. PRESSIONE A TECLA F1 PARA CONTINUAR OU A TECLA F2 PARA EXECUTAR O UTILITÁRIO DE CONFIGURAÇÃO) — Conecte o adaptador CA correto ao computador ou à estação de acoplamento.

THE COMPUTER IS DOCKED AND ONLY BATTERY POWER IS DETECTED. THIS CAN HAPPEN IF THE POWER ADAPTER IS MISSING, THE POWER CORD IS UNPLUGGED, OR THE COMPUTER IS NOT PROPERLY CONNECTED TO THE DOCKING STATION. YOU SHOULD UNDOCK, REDOCK, ATTACH THE POWER ADAPTER, OR PLUG IN THE POWER

CORD. STRIKE THE F1 KEY TO SHUTDOWN (O COMPUTADOR ESTÁ CONECTADO À ESTAÇÃO DE ACOPLAMENTO E A ÚNICA ALIMENTAÇÃO DETECTADA É A ALIMENTAÇÃO POR BATERIA. ISSO PODE ACONTECER SE O ADAPTADOR CA ESTIVER AUSENTE, SE O CABO DE ALIMENTAÇÃO ESTIVER DESCONECTADO OU SE O COMPUTADOR NÃO ESTIVER CORRETAMENTE PLUGADO À ESTAÇÃO DE ACOPLAMENTO. REMOVA O COMPUTADOR DA ESTAÇÃO, RECONNECTE-O À ESTAÇÃO E CONECTE O ADAPTADOR DE ENERGIA OU LIGUE O CABO DE ALIMENTAÇÃO. PRESSIONE A TECLA F1 PARA DESLIGAR O COMPUTADOR).

THE AMOUNT OF SYSTEM MEMORY HAS CHANGED. IF YOU DID NOT CHANGE YOUR MEMORY... TO RESOLVE THIS ISSUE, TRY TO RESEAT THE MEMORY. STRIKE THE F1 KEY TO CONTINUE, F2 TO RUN THE SETUP UTILITY. PRESS F5 TO RUN ONBOARD DIAGNOSTICS. (A QUANTIDADE DE MEMÓRIA DO SISTEMA MUDOU. SE VOCÊ NÃO ALTEROU A MEMÓRIA... PARA RESOLVER ESTE PROBLEMA, EXPERIMENTE REASSENTAR A MEMÓRIA. PRESSIONE A TECLA F1 PARA CONTINUAR OU A TECLA F2 PARA EXECUTAR O UTILITÁRIO DE CONFIGURAÇÃO. PRESSIONE F5 PARA EXECUTAR OS DIAGNÓSTICOS ONBOARD)

- Reassente a memória (para obter instruções, consulte o *Manual de serviço* do computador).
- Se nenhuma memória foi removida ou instalada, pode ter ocorrido falha no módulo de memória ou na placa de sistema. Entre em contato com a Dell para obter assistência (consulte "Como entrar em contato com a Dell" na página 350).

UNSUPPORTED MEMORY. STRIKE THE F1 KEY TO SHUTDOWN (MEMÓRIA NÃO SUPORTADA. PRESSIONE A TECLA F1 PARA DESLIGAR O COMPUTADOR) —

Verifique se a memória que você está usando é suportada pelo computador (consulte a documentação fornecida com o computador).

WARNING: A xxx-W AC ADAPTER HAS BEEN DETECTED, WHICH IS LESS THAN THE RECOMMENDED xxx-W AC ADAPTER ORIGINALLY SHIPPED. THIS WILL INCREASE THE TIME TO CHARGE THE BATTERY. THE SYSTEM WILL ADJUST THE PERFORMANCE TO MATCH THE POWER AVAILABLE. PLEASE CONNECT A DELL xxx-W AC ADAPTER OR GREATER FOR BEST SYSTEM PERFORMANCE. STRIKE THE F3 KEY (BEFORE THE F1 OR F2 KEY) IF YOU DO NOT WANT TO SEE POWER WARNING MESSAGES AGAIN. STRIKE THE F1 KEY TO CONTINUE, F2 TO RUN THE SETUP UTILITY (ADVERTÊNCIA: FOI DETECTADO UM ADAPTADOR CA DE xxx W, QUE TEM POTÊNCIA MENOR QUE A DO ADAPTADOR ORIGINALMENTE FORNECIDO. ISTO AUMENTARÁ O TEMPO DE CARREGAMENTO DA BATERIA O TIPO DE ADAPTADOR DE ENERGIA CA NÃO PODE SER DETERMINADO. A BATERIA NÃO PODE SER CARREGADA. O DESEMPENHO DO SISTEMA SERÁ AJUSTADO DE ACORDO COM A ALIMENTAÇÃO DISPONÍVEL. CONECTE UM ADAPTADOR CA DE xxx W OU MAIS DA DELL PARA OBTER O DESEMPENHO MÁXIMO DO SISTEMA. PRESSIONE A TECLA F3 (ANTES DE PRESSIONAR F1 OU F2) SE VOCÊ NÃO QUISER VER AS MENSAGENS DE ADVERTÊNCIA DE ENERGIA DE NOVO. PRESSIONE A TECLA F1 PARA CONTINUAR OU A TECLA F2 PARA EXECUTAR O UTILITÁRIO DE CONFIGURAÇÃO) — Conecte o adaptador CA correto ao computador ou à estação de acoplamento.

WARNING: THE PRIMARY BATTERY CANNOT BE IDENTIFIED. THIS SYSTEM WILL BE UNABLE TO CHARGE BATTERIES UNTIL THIS BATTERY IS REMOVED (ADVERTÊNCIA: NÃO FOI POSSÍVEL IDENTIFICAR A BATERIA PRIMÁRIA. O SISTEMA NÃO PODERÁ CARREGAR BATERIAS ATÉ QUE ESSA BATERIA SEJA REMOVIDA) — Para computadores com duas baterias instaladas, a bateria principal pode estar instalada incorretamente, ou a bateria ou a placa de sistema pode estar com defeito.

WARNING: THE SECOND BATTERY CANNOT BE IDENTIFIED. THIS SYSTEM WILL BE UNABLE TO CHARGE BATTERIES UNTIL THIS BATTERY IS REMOVED (ADVERTÊNCIA: NÃO FOI POSSÍVEL IDENTIFICAR A SEGUNDA BATERIA. O SISTEMA NÃO PODERÁ CARREGAR BATERIAS ATÉ QUE ESTA BATERIA SEJA REMOVIDA) — Para computadores com duas baterias instaladas, a bateria secundária pode estar instalada incorretamente, ou a bateria ou a placa de sistema pode estar com defeito.

WARNING: THE BATTERIES CANNOT BE IDENTIFIED. THIS SYSTEM WILL BE UNABLE TO CHARGE BATTERIES UNTIL THIS BATTERY IS REMOVED. (ADVERTÊNCIA: NÃO FOI POSSÍVEL IDENTIFICAR AS BATERIAS. O SISTEMA NÃO PODERÁ CARREGAR BATERIAS ATÉ QUE ESTA BATERIA SEJA REMOVIDA) — Para computadores com duas baterias instaladas, uma ou mais baterias podem estar instaladas incorretamente, ou as baterias ou a placa de sistema podem estar com defeito.

WARNING: THE BATTERY CANNOT BE IDENTIFIED. THIS SYSTEM WILL BE UNABLE TO CHARGE THIS BATTERY (ADVERTÊNCIA: NÃO FOI POSSÍVEL IDENTIFICAR ESTA BATERIA. O SISTEMA NÃO PODERÁ CARREGAR ESSA BATERIA) — A bateria pode estar instalada incorretamente, ou a bateria ou a placa de sistema pode estar com defeito.

WARNING: THE BATTERY ATTACHED CANNOT POWER THE SYSTEM. THE SYSTEM WILL NOT BOOT WITH THIS BATTERY PLUGGED IN. PRESS F1 TO SHUTDOWN THE SYSTEM (ADVERTÊNCIA: A BATERIA CONECTADA NÃO CONSEGUE ALIMENTAR O SISTEMA. O SISTEMA NÃO INICIALIZARÁ COM ESSA BATERIA CONECTADA. PRESSIONE F1 PARA DESLIGAR O SISTEMA).

WARNING: BATTERY IS CRITICALLY LOW. HIT F1 TO CONTINUE (ADVERTÊNCIA: A CARGA DA BATERIA ATINGIU UM NÍVEL CRITICAMENTE BAIXO. PRESSIONE F1 PARA CONTINUAR).

WARNING: THE TPM COULD NOT BE INITIALIZED (ADVERTÊNCIA: NÃO FOI POSSÍVEL REINICIALIZAR O TPM) — Pode ter ocorrido falha na placa de sistema. Entre em contato com a Dell para obter assistência (consulte "Como entrar em contato com a Dell" na página 350).

WARNING MESSAGES HAVE BEEN DISABLED. RUN THE SETUP UTILITY TO ENABLE THESE MESSAGES (AS MENSAGENS DE ADVERTÊNCIA DE ENERGIA FORAM DESATIVADAS. EXECUTE O UTILITÁRIO DE CONFIGURAÇÃO PARA ATIVAR ESSAS MENSAGENS) — Consulte "Configuração do sistema" na página 319.

WARNING: DELL'S DISK MONITORING SYSTEM HAS DETECTED THAT DRIVE [0/1] ON THE [PRIMARY/SECONDARY] EIDE CONTROLLER IS OPERATING OUTSIDE OF NORMAL SPECIFICATIONS. IT IS ADVISABLE TO IMMEDIATELY BACK UP YOUR DATA AND REPLACE YOUR HARD DRIVE BY CALLING YOUR SUPPORT DESK OR DELL (O SISTEMA DE MONITORAMENTO DE DISCO DA DELL DETECTOU QUE A UNIDADE [0/1] DO CONTROLADOR EIDE [PRINCIPAL/SECUNDÁRIO] ESTÁ OPERANDO FORA DAS ESPECIFICAÇÕES NORMAIS. É ACONSELHÁVEL QUE VOCÊ FAÇA IMEDIATAMENTE UM BACKUP DOS DADOS E TROQUE O DISCO RÍGIDO, LIGANDO PARA O SUPORTE OU PARA A DELL) — Entre em contato com a Dell para obter assistência (consulte "Como entrar em contato com a Dell" na página 350).

YOUR POWER ADAPTER DOES NOT SUPPLY ENOUGH POWER TO RUN THE ATTACHED DOCKING STATION. EITHER UNDOCK OR INSERT AN APPROPRIATE ADAPTER. STRIKE THE F1 KEY TO SHUTDOWN. (O ADAPTADOR DE ENERGIA NÃO FORNECE ENERGIA SUFICIENTE PARA ALIMENTAR A ESTAÇÃO DE ACOPLAMENTO CONECTADA. DESACOPLE O SISTEMA OU CONECTE UM ADAPTADOR ADEQUADO. PRESSIONE A TECLA F1 PARA DESLIGAR O SISTEMA) — Conecte o adaptador CA correto.

YOUR SYSTEM IS DOCKED, BUT THE AC ADAPTER TYPE CANNOT BE DETERMINED. EITHER UNDOCK OR INSERT AN APPROPRIATE ADAPTER. STRIKE THE F1 KEY TO SHUTDOWN (O SISTEMA ESTÁ ACOPLADO À ESTAÇÃO, MAS NÃO FOI POSSÍVEL DETERMINAR O TIPO DO ADAPTADOR DE ENERGIA. DESACOPLE O SISTEMA OU INSIRA UM ADAPTADOR ADEQUADO. PRESSIONE A TECLA F1 PARA DESLIGAR O COMPUTADOR) — O adaptador CA pode ter sido instalado incorretamente, ou o adaptador CA ou a estação de acoplamento estão com defeito.

YOUR SYSTEM AUTOMATICALLY POWERED OFF BECAUSE IT BECAME WARMER THAN EXPECTED. THIS MAY HAVE BEEN CAUSED BY: OPERATING OR STORING THE SYSTEM IN AN ENVIRONMENT WHERE THE AMBIENT TEMPERATURE IS TOO HIGH, OR OBSTRUCTING THE AIR FLOW FROM THE SYSTEM FAN VENTS. IF THE PROBLEM RECURS, PLEASE CALL DELL SUPPORT WITH ERROR CODE #M1004 (O SISTEMA DESLIGOU-SE AUTOMATICAMENTE PORQUE ELE SE AQUECEU MAIS QUE O ESPERADO. ISSO PODE TER SIDO CAUSADO POR OPERAÇÃO OU ARMAZENAMENTO DO SISTEMA EM UM LOCAL ONDE A TEMPERATURA AMBIENTE É ALTA DEMAIS OU POR OBSTRUÇÃO DO FLUXO DE AR DAS ABERTURAS DE VENTILAÇÃO DO SISTEMA. SE O PROBLEMA PERSISTIR, ENTRE EM CONTATO COM O SUPORTE DA DELL E INFORME O CÓDIGO DE ERRO #M1004) — Entre em contato com a Dell para obter assistência (consulte "Como entrar em contato com a Dell" na página 350).

*****PROCESSOR SSDT DATA NOT FOUND*** OPERATING SYSTEM POWER MANAGEMENT FOR MULTI CORE PROCESSORS WILL BE DISABLED (**DADOS DO PROCESSADOR SSDT NÃO ENCONTRADOS** O GERENCIAMENTO DE ENERGIA DO SISTEMA OPERACIONAL PARA PROCESSADORES COM MÚLTIPLOS NÚCLEOS SERÁ DESATIVADO) —**

*****UL CIRCUIT TRIPPED*** THE UL TRIP COUNT IS SHOWN BELOW THE F3-KEY MESSAGE. STRIKE THE F3 KEY TO CLEAR THE UL COUNTER, ANY OTHER KEY TO CONTINUE (**A CHAVE UL ABRIU** O TOTAL DE ABERTURAS DA CHAVE UL É MOSTRADO ABAIXO DA MENSAGEM DA TECLA F3. PRESSIONE A TECLA F3 PARA LIMPAR O CONTADOR DE UL E PRESSIONE QUALQUER OUTRA TECLA PARA CONTINUAR)** — Execute o Dell Diagnostics (consulte "Execute o Dell Diagnostics" na página 291).

*****PROCESSOR MICROCODE UPDATE FAILURE*** THE REVISION OF PROCESSOR IN THE SYSTEM IS NOT SUPPORTED (**FALHA NA ATUALIZAÇÃO DO MICROCÓDIGO DO PROCESSADOR** A REVISÃO DO PROCESSADOR DO SISTEMA NÃO É SUPORTADA)** — Verifique se o processador que você está usando é suportado pelo computador (consulte a documentação do computador).

Solução de problemas de hardware do Windows

Se algum dispositivo não for detectado durante a instalação do sistema operacional ou se ele for detectado, mas estiver configurado incorretamente, você poderá usar o recurso Solucionador de problemas de hardware para resolver a incompatibilidade.

- 1 Clique em **Iniciar**→ **Ajuda e suporte**.
- 2 Digite **solucionador de problemas de hardware** no campo de pesquisa e pressione <Enter> para iniciar a pesquisa.
- 3 Se a janela **Ajuda e suporte** mostrar a seção **Corrigir um problema**, clique em **Hardware Troubleshooter** (Solução de problemas de hardware). Em seguida, selecione a opção que melhor descreve o problema.

OU

- 4 Nos resultados da pesquisa, selecione a opção que melhor descreve o problema e execute as etapas restantes da solução do problema.

Execute o Dell Diagnostics



ADVERTÊNCIA: Antes de iniciar qualquer procedimento desta seção, siga as instruções de segurança fornecidas com o computador. Para obter mais informações sobre as práticas de segurança recomendadas, consulte a página inicial sobre conformidade normativa em www.dell.com/regulatory_compliance.



AVISO: A ferramenta Dell Diagnostics só funciona em computadores Dell™.

Quando usar o Dell Diagnostics

Se o seu computador apresentar algum problema, consulte "Solução de problemas" na página 279 e execute o Dell Diagnostics antes de entrar em contato com a Dell para obter assistência técnica.

É recomendável que você imprima estes procedimentos antes de começar.

Consulte "Configuração do sistema" na página 319 para rever as informações de configuração do computador, e confirme que o dispositivo que você quer testar é mostrado no programa de configuração do sistema e que ele está ativo.

Inicie o Dell Diagnostics a partir do disco rígido ou da mídia *Drivers and Utilities* (Drivers e utilitários).



NOTA: A mídia *Drivers and Utilities* (Drivers e utilitários) é opcional e pode não ser fornecida com todos os computadores.

Como iniciar o Dell Diagnostics a partir do disco rígido

O Dell Diagnostics está localizado em uma partição oculta do utilitário de diagnóstico no disco rígido.

Como iniciar o Dell Diagnostics em computadores portáteis



NOTA: Se o computador não mostrar uma imagem de tela, consulte "Como entrar em contato com a Dell" na documentação fornecida com o computador.



NOTA: Se o computador estiver conectado a um dispositivo de acoplamento (acoplado), desacople-o. Consulte a documentação fornecida com o dispositivo de acoplamento para obter instruções.

- 1 Certifique-se de que o computador está conectado a uma tomada elétrica que esteja funcionando corretamente.
- 2 Ligue (ou reinicie) o computador.
- 3 Inicie o Dell Diagnostics em uma das seguintes maneiras:
 - Quando o logotipo DELL™ aparecer, pressione <F12> imediatamente. Selecione **Diagnostics** (Diagnóstico) no menu de inicialização e pressione <Enter>.



NOTA: Se esperar muito tempo e o logotipo do sistema operacional aparecer, aguarde até visualizar a área de trabalho do Microsoft® Windows®. Em seguida, desligue o computador e tente novamente.

OU

- Assim que o computador estiver completamente desligado, pressione e mantenha pressionada a tecla <Fn> e ao mesmo tempo ligue o computador.



NOTA: Se aparecer uma mensagem informando que a partição do utilitário de diagnóstico não foi localizada, execute o Dell Diagnostics a partir da mídia *Drivers and Utilities* (Drivers e utilitários).

O computador executará a avaliação de pré-inicialização do sistema (PSA), a qual consiste em uma série de testes iniciais da placa de sistema, do teclado, da tela, da memória, do disco rígido, entre outros.

- Responda a todas as perguntas que aparecerem.
- Se falhas forem detectadas, anote os códigos de erro e consulte "Como entrar em contato com a Dell" na página 350.

Se a avaliação de pré-inicialização do sistema for concluída com sucesso, você receberá a mensagem "Booting Dell Diagnostic Utility Partition. Press any key to continue." (Inicializando partição do utilitário Dell Diagnostic. Pressione qualquer tecla para continuar).

- 4 Pressione qualquer tecla para iniciar o Dell Diagnostics a partir da partição do utilitário de diagnóstico no disco rígido.
- 5 Quando o menu principal do Dell Diagnostics aparecer, selecione o teste que você quer executar.
- 6 Continue com "Como usar o menu principal do Dell Diagnostics" na página 295.

Como iniciar o Dell Diagnostics em computadores de mesa



NOTA: Se o computador não mostrar imagens na tela, consulte "Como entrar em contato com a Dell" na página 350.

- 1 Certifique-se de que o computador está conectado a uma tomada elétrica que esteja funcionando corretamente.
- 2 Ligue (ou reinicie) o computador.
- 3 Quando o logotipo DELL™ aparecer, pressione <F12> imediatamente. Selecione **Diagnostics** (Diagnóstico) no menu de inicialização e pressione <Enter>.



NOTA: Se esperar muito tempo e o logotipo do sistema operacional aparecer, aguarde até visualizar a área de trabalho do Microsoft Windows. Em seguida, desligue o computador e tente novamente.



NOTA: Se aparecer uma mensagem informando que a partição do utilitário de diagnósticos não foi localizada, execute o Dell Diagnostics a partir da mídia *Drivers and Utilities* (Drivers e utilitários).

- 4 Pressione qualquer tecla para iniciar o Dell Diagnostics a partir da partição do utilitário de diagnóstico no disco rígido.
- 5 Quando o menu principal do Dell Diagnostics aparecer, selecione o teste que você quer executar. Consulte "Como usar o menu principal do Dell Diagnostics" na página 295.
- 6 Continue com "Como usar o menu principal do Dell Diagnostics" na página 295.

Como iniciar o Dell Diagnostics a partir da mídia *Drivers and Utilities*

- 1 Insira a mídia *Drivers and Utilities*.
- 2 Desligue o computador e reinicie-o.

Quando o logotipo DELL aparecer, pressione <F12> imediatamente.



NOTA: Se esperar muito tempo e o logotipo do sistema operacional aparecer, aguarde até visualizar a área de trabalho do Microsoft Windows. Em seguida, desligue o computador e tente novamente.



NOTA: As etapas a seguir alteram a seqüência de inicialização somente uma vez. Na próxima inicialização, o computador inicializará de acordo com os dispositivos especificados no programa de configuração do sistema.

- 3 Quando a lista de dispositivos de inicialização aparecer, realce **CD/DVD/CD-RW Drive** (Unidade de CD/DVD/CD-RW) e pressione <Enter>.
- 4 Selecione a opção **Boot from CD-ROM** (Inicializar a partir do CD-ROM) no menu apresentado e pressione <Enter>.
- 5 Digite 1 para abrir o menu do CD e pressione <Enter> para continuar.
- 6 Selecione **Run the 32 Bit Dell Diagnostics** (Executar o Dell Diagnostics de 32 bits) na lista numerada. Se houver múltiplas versões na lista, selecione a versão adequada para o seu computador.
- 7 Quando o **menu principal** do Dell Diagnostics aparecer, selecione o teste que você quer executar.
- 8 Continue com "Como usar o menu principal do Dell Diagnostics" na página 295.

Como usar o menu principal do Dell Diagnostics

- 1 Depois que o Dell Diagnostics for carregado e a tela do **menu principal** aparecer, clique no botão da opção que você quer usar.



NOTA: Selecione **Test System** (Testar sistema) para executar um teste completo do computador.

Opção	Função
Test Memory (Testar memória)	Executa o teste autônomo de memória
Test System (Testar sistema)	Executa um diagnóstico do sistema
Exit (Sair)	O programa de diagnóstico é fechado.

- 2 Quando você seleciona a opção **Test System** (Testar sistema) no menu principal, o seguinte menu é mostrado:



NOTA: É recomendável que você selecione **Extended Test** (Teste completo) a partir do menu abaixo para executar um teste mais abrangente dos dispositivos do computador.

Opção	Função
Express Test (Teste expresso)	Executa um teste rápido dos dispositivos do sistema. Geralmente, este teste dura de 10 a 20 minutos.
Extended Test (Teste completo)	Executa um teste abrangente dos dispositivos do sistema. Geralmente, este teste pode durar uma hora ou mais.
Custom Test (Teste personalizado)	Usado para testar um dispositivo específico ou para personalizar os testes a serem executados.
Symptom Tree (Árvore de sintomas)	Esta opção permite a você selecionar testes baseados em um sintoma do problema que o computador está experimentando. A árvore de sintomas mostra uma lista dos sintomas mais comuns.

- 3 Se for encontrado algum problema durante um teste, aparecerá uma mensagem mostrando o código do erro e uma descrição do problema. Anote o código de erro e a descrição do problema e consulte "Como entrar em contato com a Dell" na página 350.



NOTA: A Etiqueta de serviço do computador está na parte superior de cada tela de teste. Se você entrar em contato com a Dell, o serviço de suporte técnico solicitará o número da sua etiqueta de serviço.

- 4 Se você executar um teste usando a opção **Custom Test** ou **Symptom Tree** (Teste personalizado ou Árvore de sintomas), clique na guia correspondente, descrita na tabela a seguir, para obter mais informações.

Guia	Função
Results (Resultados)	Mostra os resultados do teste e as condições de erro encontradas.
Errors (Erros)	Mostra as condições de erro encontradas, os códigos de erro e a descrição do problema.
Help (Ajuda)	Descreve o teste e pode indicar requisitos para a execução do teste.
Configuration (Configuração)	Mostra a configuração de hardware do dispositivo selecionado. O Dell Diagnostics obtém informações sobre a configuração de todos os dispositivos através da configuração do sistema, da memória e de vários testes internos, e mostra essas informações na lista de dispositivos no painel esquerdo da tela. A lista de dispositivos pode não mostrar todos os componentes instalados no computador ou todos os dispositivos conectados a ele.
Parameters (Parâmetros)	Permite alterar as configurações de teste para personalizá-lo.

- 5 Quando os testes estiverem concluídos, feche a tela de teste para retornar à tela do **menu principal**. Para sair do Dell Diagnostics e reiniciar o computador, feche a tela do **menu principal**.
- 6 Remova a mídia *Dell Drivers and Utilities* (se for o caso).

Centro de suporte Dell

O aplicativo Dell Support Center (Centro de suporte da Dell) está instalado no computador e disponível através do ícone Dell Support Center , na barra de tarefas ou a partir do botão **Iniciar**.

O software identifica automaticamente o número da etiqueta de serviço, o número do modelo do PC, o código de serviço expresso, as informações de garantia e fornece opções de suporte para o computador, como drivers e downloads, treinamento, tutoriais e artigos da base de conhecimentos. O aplicativo oferece também opções para entrar em contato com o suporte técnico da Dell, incluindo bate-papo on-line, telefone e e-mail.

Como acessar o Dell Support Center (Centro de suporte da Dell)

Acesse o Dell Support Center (Centro de suporte da Dell) através do ícone  na barra de tarefas ou a partir do menu **Iniciar**.



NOTA: Se o Dell Support Center (Centro de suporte da Dell) não estiver disponível a partir do menu **Iniciar**, vá para support.dell.com e faça o download do software.

O aplicativo Dell Support Center (Centro de suporte da Dell) é personalizado para o seu ambiente computacional.

O ícone  da barra de tarefas funciona de modo diferente quando você clica nele uma vez, duas vezes ou clica nele com o botão direito do mouse.

Como clicar no ícone Dell Support Center (Centro de suporte da Dell)

Clique ou clique com o botão direito no ícone  para acessar:

- O Dell Support Center (Centro de suporte da Dell)
- Alertas do Dell Support Center (Centro de suporte da Dell).
- As configurações de usuário do Dell Support Center (Centro de suporte da Dell).
- Saber mais sobre o Dell Support Center (Centro de suporte da Dell).

Clicar duas vezes no ícone do utilitário de suporte Dell

Clique duas vezes no ícone  para abrir a página inicial e acessar:

- a **Auto-ajuda** — para identificar e corrigir problemas no computador
- a **Assistência técnica da Dell** — para entrar em contato com a Dell sobre os problemas do computador ou status de pedido.
- **Alertas** — para ver alertas da Dell sobre o seu computador.
- **Sobre o sistema** — para acessar as informações e a documentação do computador.

- **Drivers e downloads** — para acessar os drivers e downloads do computador.
- **Backup on-line Dell Datasafe™** — para acessar o serviço de backup e recuperação on-line oferecido pela Dell para o computador.
- **Entre em contato conosco** — para acessar múltiplas opções de contato com a Dell.
- **Feedback** — para fornecer sua opinião sobre o aplicativo Dell Support Center (Centro de suporte da Dell).

Como diagnosticar e solucionar problemas

Problemas de bateria



ADVERTÊNCIA: Se a nova bateria não for instalada corretamente, haverá risco de explosão. Use apenas as baterias do tipo recomendado pelo fabricante ou equivalentes. Descarte as baterias usadas de acordo com as instruções do fabricante.



ADVERTÊNCIA: Antes de iniciar qualquer procedimento desta seção, siga as instruções de segurança fornecidas com o computador. Para obter mais informações sobre as práticas de segurança recomendadas, consulte a página inicial sobre conformidade normativa em www.dell.com/regulatory_compliance.

TROQUE A BATERIA — Se precisar redefinir repetidamente as informações de data e hora depois de ligar o computador ou se o sistema exibir data e hora incorretas durante a inicialização, substitua a bateria (consulte as instruções fornecidas com o computador). Se ainda assim a bateria não funcionar corretamente, entre em contato com a Dell (consulte "Como entrar em contato com a Dell" na página 350).

Problemas de unidades



ADVERTÊNCIA: Antes de iniciar qualquer procedimento desta seção, siga as instruções de segurança fornecidas com o computador. Para obter mais informações sobre as práticas de segurança recomendadas, consulte a página inicial sobre conformidade normativa em www.dell.com/regulatory_compliance.

VERIFIQUE SE O MICROSOFT® WINDOWS® RECONHECE A UNIDADE —

Windows Vista®

- Clique em Iniciar  e em Computador.

Se a unidade não for mostrada, consulte o *Manual de serviço* ou entre em contato com a Dell (consulte "Como entrar em contato com a Dell" na página 350).

Windows® XP

- Clique em **Iniciar**  → e em **Meu computador**.

TESTAR A UNIDADE —

- Insira um outro disco para eliminar a possibilidade de que a unidade original esteja com defeito.

LIMPE A UNIDADE OU O DISCO — Consulte "Tarefas de manutenção (Melhorar o desempenho e garantir a segurança)" na página 131.

VERIFIQUE AS CONEXÕES DOS CABOS

PARA UNIDADES COM PINOS E/OU BANDEJAS, VERIFIQUE SE A MÍDIA ESTÁ PRESA NO PINO

PARA UNIDADES QUE USAM CARREGAMENTO DE SLOT, VERIFIQUE SE A MÍDIA ESTÁ COMPLETAMENTE NO SLOT

EXECUTE O DELL DIAGNOSTICS — Consulte a *Documentação* do computador e consulte "Execute o Dell Diagnostics" na página 291.

Problemas de unidade óptica

EXECUTE O SOLUCIONADOR DE PROBLEMAS DO HARDWARE — Consulte "Solução de problemas de hardware do Windows" na página 291.

EXECUTE O DELL DIAGNOSTICS — Consulte "Execute o Dell Diagnostics" na página 291.

Problemas de unidade óptica



NOTA: A vibração da unidade óptica em alta velocidade é normal e pode provocar ruído, o que não indica um defeito na unidade ou na mídia.



NOTA: Devido aos diferentes formatos de disco e às diferentes regiões existentes no mundo inteiro, nem todos os títulos em DVD funcionam em todas as unidades de DVD.

AJUSTE O CONTROLE DE VOLUME DO WINDOWS —

- Clique no ícone do alto-falante no canto inferior direito da tela.
- Para garantir que o volume esteja audível, clique no controle deslizante e arraste-o para cima.
- Para certificar-se de que o som não esteja sem áudio, clique em uma das caixas marcadas.

VERIFIQUE OS ALTO-FALANTES E O SUBWOOFER (CAIXA ACÚSTICA DE SONS GRAVES) — Consulte "Problemas de som e alto-falante" na página 311.

Problemas ao gravar em uma unidade óptica

FECHE OS OUTROS PROGRAMAS — A unidade óptica precisa receber um fluxo contínuo de dados durante o processo de gravação. Se esse fluxo for interrompido, ocorrerá um erro. Tente fechar todos os programas antes de efetuar a gravação na unidade óptica.

DESATIVE O MODO DE ESPERA NO WINDOWS ANTES DE GRAVAR EM UM DISCO —

Consulte "Como configurar as opções de energia" na página 146 ou procure a palavra-chave *espera* na Ajuda e suporte do Windows para obter informações sobre modos de gerenciamento de energia.

Problemas de disco rígido

EXECUTE A VERIFICAÇÃO DO DISCO —

Windows Vista

- 1 Clique em **Iniciar**  e em **Computador**.
- 2 Clique com o botão direito em **Disco local C:**.
- 3 Clique em **Propriedades** → **Ferramentas** → **Verificar agora**.

A janela **Controle de conta de usuário** pode ser exibida. Se você for um administrador do computador, clique em **Continuar**; caso contrário, entre em contato com o administrador para continuar com a ação desejada.

- 4 Siga as instruções mostradas na tela.

Windows XP

- 1 Clique em **Iniciar**  → e em **Meu computador**.
- 2 Clique com o botão direito em **Disco local C:**.
- 3 Clique em **Propriedades** → **Ferramentas** → **Verificar agora**.
- 4 Clique em **Procurar setores defeituosos e tentar recuperá-los** e clique em **Iniciar**.

Problemas de e-mail, modem e Internet



ADVERTÊNCIA: Antes de iniciar qualquer procedimento desta seção, siga as instruções de segurança fornecidas com o computador. Para obter mais informações sobre as práticas de segurança recomendadas, consulte a página inicial sobre conformidade normativa em www.dell.com/regulatory_compliance.



NOTA: Se o computador possuir um modem, conecte o modem somente a uma tomada de telefone analógica. O modem não funciona enquanto ele estiver conectado a uma rede telefônica digital.



NOTA: Não conecte um cabo de telefone ao conector do adaptador de rede. Consulte a documentação fornecida com o computador.

VERIFIQUE AS CONFIGURAÇÕES DE SEGURANÇA DO MICROSOFT OUTLOOK® EXPRESS — Se não conseguir abrir seus anexos de correio eletrônico:

- 1 No Outlook Express, clique em **Ferramentas**→ **Opções**→ **Segurança**.
- 2 Clique em **Não permitir que sejam salvos nem abertos anexos que possam conter vírus** para remover a marca de seleção conforme a necessidade.

VERIFIQUE A CONEXÃO DA LINHA TELEFÔNICA

VERIFIQUE A TOMADA DO TELEFONE

CONECTE O MODEM DIRETAMENTE À TOMADA DO TELEFONE NA PAREDE

USE OUTRA LINHA TELEFÔNICA —

- Verifique se a linha telefônica está conectada ao conector no modem (esse conector tem uma etiqueta verde ou um ícone em forma de conector ao seu lado).
- Certifique-se de ouvir um clique ao inserir o conector da linha telefônica no modem.
- Desconecte a linha telefônica do modem e conecte-a a um telefone e, em seguida, verifique se o tom de discar está presente.
- Se tiver outros dispositivos telefônicos, como secretária eletrônica, fax, protetor contra surtos de voltagem ou divisor de linha, compartilhando a mesma linha, desative-os e utilize um cabo telefônico para conectar o modem diretamente à tomada do telefone na parede. Se você estiver usando um fio de 3 metros ou mais, experimente usar um menor.

SE O COMPUTADOR POSSUIR UM MODEM, EXECUTE O MODEM DIAGNOSTIC TOOL —

- 1 Clique em **Iniciar**→ **Todos os programas**→ **Modem Helper** ou **Modem Diagnostic Tool**.
- 2 Siga as instruções da tela para identificar e solucionar os problemas do modem. O Auxiliar de modem não está disponível em todos os computadores.

VERIFIQUE SE O MODEM ESTÁ SE COMUNICANDO COM O WINDOWS(R) —

Windows Vista

- 1 Clique em **Iniciar**  → **Painel de controle**→ **Hardware e sons**→ **Opções de telefone e modem**→ **Modems**.
 - 2 Clique na porta COM do modem→ **Propriedades**→ **Diagnóstico**→ **Consultar modem** para verificar se o modem está se comunicando com o Windows.
- Se todos os comandos recebem resposta, o modem está funcionando corretamente.

Windows XP

- 1 Clique em **Iniciar**→ **Painel de controle**→ **Impressoras e outros itens de hardware**→ **Opções de telefone e modem**→ **Modems**.
 - 2 Clique na porta COM do modem→ **Propriedades**→ **Diagnóstico**→ **Consultar modem** para verificar se o modem está se comunicando com o Windows.
- Se todos os comandos recebem resposta, o modem está funcionando corretamente.

VERIFIQUE SE VOCÊ ESTÁ CONECTADO À INTERNET — Você precisa ter uma inscrição junto a um provedor Internet. Com o programa de e-mail Outlook Express aberto, clique em **Arquivo**. Se houver uma marca de seleção ao lado de **Trabalhar offline**, clique nesta marca para removê-la e conecte-se à Internet. Peça ajuda ao seu provedor de serviços de Internet.

Mensagens de erro



ADVERTÊNCIA: Antes de iniciar qualquer procedimento desta seção, siga as instruções de segurança fornecidas com o computador. Para obter mais informações sobre as práticas de segurança recomendadas, consulte a página inicial sobre conformidade normativa em www.dell.com/regulatory_compliance.

Se a mensagem de erro não estiver listada, consulte a documentação do sistema operacional ou do programa que estava em execução no momento em que a mensagem foi exibida.

A FILENAME CANNOT CONTAIN ANY OF THE FOLLOWING CHARACTERS (O NOME DE UM ARQUIVO NÃO PODE CONTER NENHUM DOS SEGUINTE CARACTERES): \ / : * ? " < > | — Não use esses caracteres em nomes de arquivos.

A REQUIRED .DLL FILE WAS NOT FOUND (UM ARQUIVO .DLL OBRIGATÓRIO NÃO FOI ENCONTRADO) — Um arquivo essencial está ausente no programa que você está tentando abrir. Para remover e reinstalar o programa:

Windows Vista

- 1 Clique em **Iniciar**  → **Painel de controle** → **Programas** → **Programas e recursos**.
- 2 Selecione o programa que deseja remover.
- 3 Clique em **Desinstalar**.
- 4 Consulte a documentação do programa para obter instruções sobre instalação.

Windows XP

- 1 Clique em **Iniciar** → **Painel de controle** → **Adicionar ou remover programas** → **Programas e recursos**.
- 2 Selecione o programa que deseja remover.
- 3 Clique em **Desinstalar**.
- 4 Consulte a documentação do programa para obter instruções sobre instalação.

drive letter:\ IS NOT ACCESSIBLE. THE DEVICE IS NOT READY (X:\ NÃO ESTÁ ACESSÍVEL. O DISPOSITIVO NÃO ESTÁ PRONTO) — A unidade não pode ler o disco. Insira um disco na unidade e tente novamente.

INSERT BOOTABLE MEDIA (INSIRA A MÍDIA INICIALIZÁVEL) — Insira um CD ou DVD inicializável.

NOT ENOUGH MEMORY OR RESOURCES. CLOSE SOME PROGRAMS AND TRY AGAIN (MEMÓRIA OU RECURSOS INSUFICIENTES. FECHER ALGUNS PROGRAMAS E TENTE NOVAMENTE) — Feche todas as janelas e abra o programa que deseja usar. Em alguns casos, pode ser necessário reiniciar o computador para restaurar os recursos. Nesse caso, tente executar o programa que deseja usar primeiro.

OPERATING SYSTEM NOT FOUND (SISTEMA OPERACIONAL NÃO ENCONTRADO) —

Entre em contato com a Dell (consulte "Como entrar em contato com a Dell" na página 350).

Problemas de dispositivos IEEE 1394



ADVERTÊNCIA: Antes de iniciar qualquer procedimento desta seção, siga as instruções de segurança fornecidas com o computador. Para obter mais informações sobre as práticas de segurança recomendadas, consulte a página inicial sobre conformidade normativa em www.dell.com/regulatory_compliance.



NOTA: O computador oferece suporte apenas para o padrão IEEE 1394a.

VERIFIQUE SE O CABO DO DISPOSITIVO IEEE 1394 ESTÁ CORRETAMENTE INSERIDO NO DISPOSITIVO E NO CONECTOR DO COMPUTADOR

CERTIFIQUE-SE DE QUE O DISPOSITIVO 1394 ESTEJA ATIVADO NA CONFIGURAÇÃO DO SISTEMA — Consulte "Como trabalhar com as opções da tela do programa de configuração do sistema" na página 320.

VERIFIQUE SE O DISPOSITIVO IEEE 1394 (HC) RECONHECIDO PELO WINDOWS —

Windows Vista

- 1 Clique em Iniciar  → Painel de controle → Hardware e sons.
- 2 Clique em Gerenciador de dispositivos.

Se o dispositivo IEEE 1394 estiver na lista, o Windows reconhecerá o dispositivo.

Windows XP

- 1 Clique em Iniciar  e clique em Painel de controle.
- 2 Em Seleção de uma categoria, clique em Desempenho e manutenção → Sistema → Propriedades do sistema → Hardware → Gerenciador de dispositivos.

SE TIVER PROBLEMAS COM DISPOSITIVOS IEEE 1394 DA DELL — Entre em contato com a Dell (consulte "Como entrar em contato com a Dell" na página 350).

SE VOCÊ TIVER PROBLEMAS COM UM DISPOSITIVO IEEE 1394 NÃO FORNECIDO PELA DELL — Entre em contato com o fabricante do dispositivo IEEE 1394.

Problemas de teclado para teclados externos



ADVERTÊNCIA: Antes de iniciar qualquer procedimento desta seção, siga as instruções de segurança fornecidas com o computador. Para obter mais informações sobre as práticas de segurança recomendadas, consulte a página inicial sobre conformidade normativa em www.dell.com/regulatory_compliance.

VERIFIQUE O CABO DO TECLADO —

- Certifique-se de que o cabo do teclado esteja firmemente conectado ao computador.
- Desligue o computador (consulte a documentação fornecida com o computador), reconecte o cabo do teclado como mostrado no diagrama de configuração e reinicie o computador.
- Verifique se o cabo não está danificado ou gasto e se os conectores do cabo têm pinos tortos ou quebrados. Endireite os pinos tortos.
- Remova os cabos de extensão do teclado e conecte o teclado diretamente ao computador.

TESTE O TECLADO — Conecte um teclado em bom funcionamento e tente utilizá-lo.

EXECUTE O SOLUCIONADOR DE PROBLEMAS DO HARDWARE. Consulte "Solução de problemas de hardware do Windows" na página 291.

Problemas de travamento e de software



ADVERTÊNCIA: Antes de iniciar qualquer procedimento desta seção, siga as instruções de segurança fornecidas com o computador. Para obter mais informações sobre as práticas de segurança recomendadas, consulte a página inicial sobre conformidade normativa em www.dell.com/regulatory_compliance.

O computador não inicia

VERIFIQUE AS LUZES DE DIAGNÓSTICO — Consulte "Luzes de alimentação para computadores de mesa" na página 281 ou "Luzes de diagnóstico para computadores de mesa" na página 282 ou "Luzes de diagnóstico para computadores portáteis" na página 283.

VERIFIQUE SE O CABO DE ALIMENTAÇÃO ESTÁ FIRMEMENTE CONECTADO AO COMPUTADOR E À TOMADA ELÉTRICA.

O computador pára de responder



AVISO: Você pode perder dados se não conseguir executar desligar o computador através do sistema operacional.

DESLIGUE O COMPUTADOR — Se o computador não responder quando você pressionar uma tecla ou mover o mouse, pressione e mantenha pressionado o botão liga/desliga durante pelo menos 8 a 10 segundos (até desligar o computador) e, em seguida, reinicie-o.

Um programa pára de responder

FECHE O PROGRAMA —

- 1 Pressione <Ctrl><Shift><Esc> simultaneamente para acessar o gerenciador de tarefas.
- 2 Clique na guia Aplicativos.
- 3 Seleccione o programa que não está mais respondendo.
- 4 Clique em Finalizar tarefa.

Um programa trava repetidamente



NOTA: A maioria dos softwares fornece instruções sobre instalação na documentação ou em um CD ou DVD.

CONSULTE A DOCUMENTAÇÃO DO SOFTWARE — Se necessário, desinstale e reinstale o programa.

Um programa foi criado para uma versão anterior do sistema operacional Windows

EXECUTE O ASSISTENTE DE COMPATIBILIDADE DE PROGRAMAS —

Windows Vista

O assistente de compatibilidade de programas configura um programa para funcionar em um ambiente semelhante a ambientes não-Windows Vista.

- 1 Clique em Iniciar  → Painel de Controle → Programas → Programas e Recursos → Usar um programa mais antigo com esta versão do Windows.
- 2 Na tela de boas-vindas, clique em Avançar.
- 3 Siga as instruções mostradas na tela.

Windows XP

O Assistente de compatibilidade configura um programa para funcionar em um ambiente semelhante a ambientes que não sejam XP.

- 1 Clique em Iniciar  → Todos os programas → Acessórios → Assistente de compatibilidade de programa → Avançar.
- 2 Siga as instruções mostradas na tela.
- 3 Exibição de uma tela inteiramente azul

DESLIGUE O COMPUTADOR — Se o computador não responder quando você pressionar uma tecla ou mover o mouse, pressione e mantenha pressionado o botão liga/desliga durante pelo menos 8 a 10 segundos (até desligar o computador) e, em seguida, reinicie-o. Consulte "Como entrar em contato com a Dell" na página 350.

Outros problemas de software

CONSULTE A DOCUMENTAÇÃO DO SOFTWARE OU ENTRE EM CONTATO COM O FABRICANTE DO PRODUTO PARA OBTER INFORMAÇÕES SOBRE A SOLUÇÃO DE PROBLEMAS —

- Verifique se o programa é compatível com o sistema operacional instalado no computador.
- Certifique-se de que o computador atenda aos requisitos mínimos de hardware para executar o software. Consulte a documentação do software para obter informações.
- Certifique-se de que o programa esteja instalado e configurado de forma correta.
- Verifique se os drivers de dispositivo não estão em conflito com o programa.
- Se necessário, desinstale e reinstale o programa.

FAÇA UMA CÓPIA DE BACKUP DOS ARQUIVOS IMEDIATAMENTE

UTILIZE UM PROGRAMA ANTIVÍRUS PARA EXAMINAR O DISCO RÍGIDO, OS CDS OU DVDs

SALVE E FECH E ARQUIVOS E PROGRAMAS ABERTOS E DESLIGUE O COMPUTADOR ATRAVÉS DO MENU INICIAR

Problemas de memória



ADVERTÊNCIA: Antes de iniciar qualquer procedimento desta seção, siga as instruções de segurança fornecidas com o computador. Para obter mais informações sobre as práticas de segurança recomendadas, consulte a página inicial sobre conformidade normativa em www.dell.com/regulatory_compliance.

SE VOCÊ RECEBER UMA MENSAGEM SOBRE MEMÓRIA INSUFICIENTE —

- Salve e feche os arquivos e saia dos programas que estiverem abertos, mas que não estiverem sendo usados, para ver se isso resolve o problema.
- Verifique os requisitos mínimos de memória na documentação do software. Se necessário, instale memória adicional (consulte a documentação fornecida com o computador).
- Reencaixe os módulos de memória (consulte a documentação fornecida com o computador) para ter certeza de que o computador está se comunicando corretamente com a memória.
- Execute o Dell Diagnostics (consulte "Execute o Dell Diagnostics" na página 291).

SE O COMPUTADOR APRESENTAR OUTROS PROBLEMAS DE MEMÓRIA —

- Reencaixe os módulos de memória (consulte a documentação fornecida com o computador) para ter certeza de que o computador está se comunicando corretamente com a memória.

- Siga as diretrizes de instalação de memória (consulte a documentação fornecida com o computador).
- Certifique-se de que a memória que você está usando é compatível com o computador. Para obter mais informações sobre o tipo de memória suportada pelo seu computador, consulte a documentação do computador.
- Execute o Dell Diagnostics (consulte "Execute o Dell Diagnostics" na página 291).

Problemas de mouse



ADVERTÊNCIA: Antes de iniciar qualquer procedimento desta seção, siga as instruções de segurança fornecidas com o computador. Para obter mais informações sobre as práticas de segurança recomendadas, consulte a página inicial sobre conformidade normativa em www.dell.com/regulatory_compliance.

VERIFIQUE O CABO DO MOUSE —

- Verifique se o cabo não está danificado ou gasto e se os conectores do cabo têm pinos tortos ou quebrados. Endireite os pinos tortos.
- Remova os cabos de extensão do mouse e conecte o mouse diretamente ao computador.
- Verifique se o cabo do mouse está conectado como mostrado no diagrama de configuração do seu computador.

REINICIE O COMPUTADOR —

- 1 Pressione simultaneamente <Ctrl><Esc> para exibir o menu **Iniciar**.
- 2 Pressione <u>, depois pressione as teclas de seta para cima e para baixo para destacar **Desligar** ou **Desativar** e, em seguida, pressione <Enter>.
- 3 Após o desligamento do computador, reconecte o cabo do mouse como indicado no diagrama de configuração.
- 4 Ligue o computador.

TESTE O MOUSE — Conecte um mouse em bom funcionamento e tente utilizá-lo.

VERIFIQUE AS CONFIGURAÇÕES DO MOUSE —

Windows Vista

- 1 Clique em **Iniciar**  → **Painel de Controle** → **Hardware e Sons** → **Mouse**.
- 2 Ajuste as configurações conforme necessário.

Windows XP

- 1 Clique em **Iniciar**  → **Painel de controle** → **Impressoras e outros itens de hardware** → **Mouse**.
- 2 Ajuste as configurações conforme necessário.

REINSTELE O DRIVER DO MOUSE — Consulte "Como instalar drivers para unidades de mídia" na página 83.

EXECUTE O SOLUCIONADOR DE PROBLEMAS DO HARDWARE — Consulte "Solução de problemas de hardware do Windows" na página 291.

Problemas de rede



ADVERTÊNCIA: Antes de iniciar qualquer procedimento desta seção, siga as instruções de segurança fornecidas com o computador. Para obter mais informações sobre as práticas de segurança recomendadas, consulte a página inicial sobre conformidade normativa em www.dell.com/regulatory_compliance.

VERIFIQUE O CONECTOR DO CABO DE REDE — Verifique se o cabo de rede foi inserido corretamente no conector de rede na parte traseira do computador e na tomada de rede.

VERIFIQUE AS LUZES DE REDE NA PARTE TRASEIRA DO COMPUTADOR — Se a luz de integridade do link estiver apagada (consulte o *Manual de serviço* do computador ou consulte "Luzes de diagnóstico para computadores portáteis" na página 283), não está havendo comunicação na rede. Substitua o cabo de rede.

REINICIE O COMPUTADOR E FAÇA O LOGIN NA REDE NOVAMENTE

VERIFIQUE AS CONFIGURAÇÕES DE REDE — Entre em contato com o administrador de rede ou com a pessoa que configurou a rede para verificar se as configurações estão corretas e se a rede está funcionando.

EXECUTE O SOLUCIONADOR DE PROBLEMAS DO HARDWARE — Consulte "Solução de problemas de hardware do Windows" na página 291.

Problemas de energia



ADVERTÊNCIA: Antes de iniciar qualquer procedimento desta seção, siga as instruções de segurança fornecidas com o computador. Para obter mais informações sobre as práticas de segurança recomendadas, consulte a página inicial sobre conformidade normativa em www.dell.com/regulatory_compliance.

SE A LUZ DE ENERGIA ESTIVER AZUL E O COMPUTADOR NÃO ESTIVER RESPONDENDO — Consulte "Luzes de alimentação para computadores de mesa." na página 281 ou "Luzes de diagnóstico para computadores portáteis" na página 283.



NOTA: Em alguns sistemas, a luz de alimentação é verde.

SE A LUZ DE ENERGIA ESTIVER AZUL E PISCANDO — O computador está no modo de espera. Pressione uma tecla, mova o mouse ou pressione o botão liga/desliga para retornar à operação normal.



NOTA: Em alguns sistemas, a luz de alimentação é verde.

SE A LUZ DE ALIMENTAÇÃO ESTIVER APAGADA — O computador está desligado ou não está recebendo energia.

- Reconecte o cabo de alimentação ao conector de alimentação na parte traseira do computador e à tomada elétrica.

- Troque as régua de energia, os cabos de extensão de alimentação e outros dispositivos de proteção de alimentação por similares em perfeitas condições para verificar se o computador liga corretamente.
- Certifique-se de que o filtro de linha em uso está conectado a uma tomada elétrica e ligado.
- Certifique-se de que a tomada elétrica está funcionando, testando-a com outro dispositivo, como um abajur.
- Verifique se o cabo de alimentação principal e o cabo do painel frontal estão conectados corretamente à placa de sistema (consulte o *Manual de serviço* do computador).

SE A LUZ DE ENERGIA ESTIVER ÂMBAR E PISCANDO — O computador está recebendo energia, mas pode existir algum problema interno de alimentação.

- Certifique-se de que a chave seletora de tensão esteja ajustada para corresponder à energia de CA de sua região (se aplicável).
- Certifique-se de que todos os componentes e cabos estejam instalados adequadamente e firmemente conectados à placa de sistema (consulte o *Manual de serviço* do computador).

SE A LUZ DE ENERGIA ESTIVER ÂMBAR E FIXA — Algum dispositivo pode estar com defeito ou instalado incorretamente.

- Verifique se o cabo de alimentação do processador está firmemente conectado ao conector de alimentação da placa de sistema (POWER2) (consulte o *Manual de serviço* do computador).
- Remova e reinstale os módulos de memória (consulte a documentação fornecida com o computador).
- Remova e reinstale as placas de expansão, incluindo as placas gráficas (consulte a documentação fornecida com o computador).

ELIMINE INTERFERÊNCIAS — Algumas causas possíveis de interferência são:

- Cabos de extensão de energia, de teclado e de mouse
- Muitos dispositivos conectados ao mesmo filtro de linha
- Vários filtros de linha conectados à mesma tomada elétrica.

Problemas de impressora



ADVERTÊNCIA: Antes de iniciar qualquer procedimento desta seção, siga as instruções de segurança fornecidas com o computador. Para obter mais informações sobre as práticas de segurança recomendadas, consulte a página inicial sobre conformidade normativa em www.dell.com/regulatory_compliance.



NOTA: Se precisar de assistência técnica, entre em contato com o fabricante da impressora.

CONSULTE A DOCUMENTAÇÃO DA IMPRESSORA — Consulte a documentação da impressora para obter informações sobre configuração e solução de problemas.

VERIFIQUE SE A IMPRESSORA ESTÁ LIGADA

VERIFIQUE AS CONEXÕES DOS CABOS DA IMPRESSORA —

- Consulte a documentação da impressora para obter informações sobre conexão do cabo.
- Verifique se os cabos da impressora estão firmemente conectados tanto à impressora quanto ao computador.

TESTE A TOMADA ELÉTRICA — Certifique-se de que a tomada elétrica está funcionando, testando-a com outro dispositivo, como um abajur.

VERIFIQUE SE A IMPRESSORA É RECONHECIDA PELO WINDOWS —

Windows Vista

- 1 Clique em **Iniciar**  → **Painel de Controle** → **Hardware e Sons** → **Impressoras**.
- 2 Se a impressora estiver na lista, clique duas vezes em seu ícone.
- 3 Clique em **Propriedades e em Portas**.
- 4 Ajuste as configurações conforme a necessidade.

Windows XP

- 1 Clique em **Iniciar**  → **Painel de controle** → **Impressoras e outros itens de hardware** → **Exibir impressoras ou impressoras de fax instaladas**.
- 2 Se a impressora estiver na lista, clique duas vezes em seu ícone.
- 3 Clique em **Propriedades** → **Portas**. No caso de uma impressora paralela, certifique-se de que a configuração de **Imprimir na(s) porta(s) a seguir**: seja **LPT1 (Porta de impressora)**. Se a impressora for USB, verifique se a configuração **Imprimir na(s) porta(s) a seguir**: é **USB**.

REINSTELE O DRIVER DA IMPRESSORA — **CONSULTE A DOCUMENTAÇÃO DA IMPRESSORA PARA OBTER INFORMAÇÕES SOBRE A REINSTALAÇÃO DO DRIVER DA IMPRESSORA** —

Problemas de scanner



ADVERTÊNCIA: Antes de iniciar qualquer procedimento desta seção, siga as instruções de segurança fornecidas com o computador. Para obter mais informações sobre as práticas de segurança recomendadas, consulte a página inicial sobre conformidade normativa em www.dell.com/regulatory_compliance.



NOTA: Se precisar de assistência técnica, entre em contato com o fabricante do scanner.

CONSULTE A DOCUMENTAÇÃO DO SCANNER — Consulte a documentação do scanner para obter informações sobre configuração e solução de problemas.

DESTRAVE O SCANNER — Certifique-se de que o scanner esteja destravado (no caso de haver um botão ou aba de travamento).

REINICIE O COMPUTADOR E TENDE LIGAR O SCANNER NOVAMENTE

VERIFIQUE AS CONEXÕES DOS CABOS —

- Consulte a documentação do scanner para obter informações sobre as conexões dos cabos.
- Verifique se os cabos do scanner estão firmemente conectados ao scanner e ao computador.

VERIFIQUE SE O SCANNER É RECONHECIDO PELO MICROSOFT WINDOWS —

Windows Vista

1 Clique em Iniciar  → Painel de Controle → Hardware e Sons → Scanners e câmeras.

2 Se o seu scanner estiver na lista, significa que o Windows o reconhece.

Windows XP

1 Clique em Iniciar  → Painel de controle → Impressoras e outros itens de hardware → Scanners e câmeras.

2 Se o seu scanner estiver na lista, significa que o Windows o reconhece.

REINSTELE O DRIVER DO SCANNER — Consulte a documentação do scanner para obter instruções

Problemas de som e alto-falante



ADVERTÊNCIA: Antes de iniciar qualquer procedimento desta seção, siga as instruções de segurança fornecidas com o computador. Para obter mais informações sobre as práticas de segurança recomendadas, consulte a página inicial sobre conformidade normativa em www.dell.com/regulatory_compliance.

Não há som nos alto-falantes



NOTA: O controle de volume em dispositivos MP3 e outros tocadores de mídia pode anular a configuração de volume do Windows. Sempre verifique se o volume no(s) tocador(es) de mídia não foi abaixado ou desligado.

VERIFIQUE AS CONEXÕES DOS CABOS DOS ALTO-FALANTES — Verifique se os alto-falantes estão conectados conforme mostrado no diagrama de configuração fornecido com eles. Se você adquiriu uma placa de som, certifique-se de que os alto-falantes estejam conectados à placa.

VERIFIQUE SE O SUBWOOFER (CAIXA ACÚSTICA DE SONS GRAVES) E OS ALTO-FALANTES ESTÃO LIGADOS — Consulte o diagrama de configuração fornecido com os alto-falantes. Se seus alto-falantes apresentam controles de volume, ajuste o volume, os graves ou os agudos, para eliminar a distorção.

AJUSTE O CONTROLE DE VOLUME DO WINDOWS — Clique ou clique duas vezes no ícone de alto-falante, no canto inferior direito da tela. Verifique se o volume está audível e se o som não foi suprimido (sem áudio).

DESCONECTE OS FONES DE OUVIDO DO RESPECTIVO CONECTOR — O som dos alto-falantes é automaticamente desativado quando os fones de ouvido são conectados ao conector do painel frontal do computador.

TESTE A TOMADA ELÉTRICA — Certifique-se de que a tomada elétrica está funcionando, testando-a com outro dispositivo, como um abajur.

ELIMINE POSSÍVEIS INTERFERÊNCIAS — Para verificar se existe interferência, desligue as luzes fluorescentes ou lâmpadas halógenas ou os ventiladores que estiverem próximos ao computador.

EXECUTE O DIAGNÓSTICO DO ALTO-FALANTE

REINSTELE O DRIVER DO SOM — Consulte "Como instalar drivers para unidades de mídia" na página 83.

EXECUTE O SOLUCIONADOR DE PROBLEMAS DO HARDWARE — Consulte "Solução de problemas de hardware do Windows" na página 291.

Não há som nos fones de ouvido

VERIFIQUE A CONEXÃO DO CABO DO FONE DE OUVIDO — Verifique se o cabo do fone de ouvido está firmemente inserido no conector do fone de ouvido (consulte a documentação fornecida com o computador).

AJUSTE O CONTROLE DE VOLUME DO WINDOWS — Clique ou clique duas vezes no ícone de alto-falante, no canto inferior direito da tela. Verifique se o volume está audível e se o som não foi suprimido (sem áudio).

Problemas de touch pad ou de mouse em computadores portáteis

VERIFIQUE AS CONFIGURAÇÕES DO TOUCH PAD —

- 1 Clique em Iniciar→ Painel de controle→ Impressoras e outros itens de hardware→ Mouse.
- 2 Tente ajustar as configurações.

VERIFIQUE O CABO DO MOUSE — Desligue o computador. Desconecte o cabo do mouse, verifique se ele não está danificado e reconecte-o firmemente.

Se você estiver usando um cabo de extensão de mouse, desconecte-o e conecte o mouse diretamente ao computador.

PARA VERIFICAR SE O PROBLEMA ESTÁ NO MOUSE, TESTE O TOUCH PAD —

- 1 Desligue o computador.
- 2 Desconecte o mouse.

- 3 Ligue o computador.
- 4 Na área de trabalho do Windows, use o touch pad para mover o cursor, selecionar um ícone e abri-lo.

Se o touch pad estiver funcionando corretamente, o mouse pode estar com defeito.

VERIFIQUE AS CONFIGURAÇÕES DO PROGRAMA DE CONFIGURAÇÃO DO SISTEMA —

Verifique se no programa de configuração do sistema se encontra listado o dispositivo correto para a opção do dispositivo apontador. (O computador reconhece automaticamente um mouse USB sem fazer qualquer ajuste de configuração). Para obter mais informações sobre como usar o programa de configuração do sistema, consulte "Configuração do sistema" na página 319.

TESTE O CONTROLADOR DO MOUSE — Para testar o controlador do mouse (que controla o movimento do ponteiro) e a operação do touch pad ou dos botões do mouse, execute o teste de mouse do grupo de teste **dispositivos apontadores** do Dell Diagnostics (consulte "Execute o Dell Diagnostics" na página 291).

REINSTELE O DRIVER DO TOUCH PAD — Consulte "Como instalar drivers para unidades de mídia" na página 83.

Problemas de vídeo e de monitor



ADVERTÊNCIA: Antes de iniciar qualquer procedimento desta seção, siga as instruções de segurança fornecidas com o computador. Para obter mais informações sobre as práticas de segurança recomendadas, consulte a página inicial sobre conformidade normativa em www.dell.com/regulatory_compliance.



AVISO: Se o computador foi fornecido com uma placa gráfica PCI instalada, não é necessário remover a placa ao instalar placas gráficas adicionais; entretanto, essa placa é necessária para a solução de problemas. Caso você remova a placa, guarde-a em um local seguro. Para obter informações sobre a sua placa gráfica, vá para support.dell.com.

Tela em branco



NOTA: Para obter os procedimentos de solução de problemas, consulte a documentação do monitor.

Dificuldade de leitura da tela

VERIFIQUE A CONEXÃO DO CABO DO MONITOR —

- Certifique-se de que o cabo do monitor esteja conectado à placa gráfica correta (em configurações com duas placas gráficas).

- Caso você esteja utilizando o adaptador DVI para VGA opcional, certifique-se de que o adaptador esteja ligado corretamente à placa gráfica e ao monitor.
- Certifique-se de que o cabo do monitor esteja conectado como mostrado no diagrama de configuração do seu computador.
- Remova os cabos de extensão de vídeo e conecte o monitor diretamente ao computador.
- Troque os cabos de alimentação do computador e do monitor para verificar se o cabo do monitor está com defeito.
- Verifique se há pinos tortos ou quebrados nos conectores (é normal que estejam faltando pinos nos conectores do cabo do monitor).

VERIFIQUE A LUZ DE ALIMENTAÇÃO DO MONITOR.

- Quando a luz de alimentação está acesa ou piscando, há energia no monitor.
- Se a luz de alimentação estiver apagada, pressione firmemente o botão para verificar se o monitor está ligado.
- Se a luz estiver piscando, pressione uma tecla ou mova o mouse para retornar à operação normal.

TESTE A TOMADA ELÉTRICA. Certifique-se de que a tomada elétrica está funcionando, testando-a com outro dispositivo, como um abajur.

VERIFIQUE AS LUZES DE DIAGNÓSTICO. Consulte "Luzes de alimentação para computadores de mesa." na página 281.

VERIFIQUE AS CONFIGURAÇÕES DO MONITOR. Consulte a documentação do monitor para obter informações sobre como ajustar o contraste e o brilho, desmagnetizar o monitor e executar o autoteste de monitor.

AFASTE O SUBWOOFER (CAIXA ACÚSTICA DE SONS GRAVES) DO MONITOR. Se o sistema de alto-falantes incluir uma caixa acústica de sons graves, certifique-se de que o mesmo esteja posicionado pelo menos a 60 cm (2 ft) de distância do monitor.

AFASTE O MONITOR DE FONTES DE ALIMENTAÇÃO EXTERNAS. Ventiladores, lâmpadas fluorescentes, lâmpadas halógenas e outros dispositivos elétricos podem fazer com que a imagem da tela pareça "trêmula". Desligue os dispositivos próximos para verificar se há interferência.

VIRE O MONITOR PARA ELIMINAR O BRILHO CAUSADO PELA LUZ DO SOL E POSSÍVEIS INTERFERÊNCIAS

AJUSTE AS CONFIGURAÇÕES DE VÍDEO DO WINDOWS

Windows Vista

- 1 Clique em Iniciar  → Painel de Controle → Hardware e Sons → Personalização → Configurações de vídeo.
- 2 Ajuste as configurações de Resolução e Cores, conforme a necessidade.
- 3 A qualidade da imagem 3D é ruim

Windows XP

- 1 Clique em Iniciar  → Painel de controle → Aparência e temas.
- 2 Selecione a tarefa que você quer executar ou clique no ícone Tela.
- 3 Teste as diferentes configurações de Qualidade da cor e Resolução da tela.

VERIFIQUE A CONEXÃO DO CABO DE ALIMENTAÇÃO DA PLACA GRÁFICA —

Certifique-se de que o cabo de alimentação das placas gráficas esteja ligado corretamente à placa.

VERIFIQUE AS CONFIGURAÇÕES DO MONITOR — Consulte a documentação do monitor para obter informações sobre como ajustar o contraste e o brilho, desmagnetizar o monitor e executar o autoteste de monitor.

Apenas uma parte da tela está legível

CONECTE UM MONITOR EXTERNO.

- 1 Desligue o computador e conecte um monitor externo.
- 2 Ligue o computador e o monitor, e ajuste os controles de contraste e brilho.

Se o monitor externo funcionar, a tela do computador ou o controlador de vídeo podem estar com defeito. Entre em contato com a Dell (consulte "Como entrar em contato com a Dell" na página 350).

Luzes de alimentação



ADVERTÊNCIA: Antes de iniciar qualquer procedimento desta seção, siga as instruções de segurança fornecidas com o computador. Para obter mais informações sobre as práticas de segurança recomendadas, consulte a página inicial sobre conformidade normativa em www.dell.com/regulatory_compliance.

A luz de alimentação, localizada na parte frontal do computador, acende e pisca ou simplesmente fica acesa para indicar os diferentes estados:

- Se a luz de alimentação estiver azul e o computador não estiver respondendo, consulte "Luzes de alimentação para computadores de mesa." na página 281.



NOTA: Em alguns sistemas, a luz de alimentação é verde.

- Se a luz de alimentação estiver azul e piscando, o computador está no modo de espera. Pressione uma tecla, mova o mouse ou pressione o botão liga/desliga para retornar à operação normal.



NOTA: Em alguns sistemas, a luz de alimentação é verde.

- Se a luz de alimentação estiver apagada, o computador estará desligado ou não estará recebendo energia.
 - Reconecte o cabo de alimentação tanto no conector na parte traseira do computador como na tomada elétrica.

- Se o computador estiver conectado a uma régua de energia, certifique-se de que o filtro esteja conectado a uma tomada elétrica e esteja ligado.
- Troque os dispositivos de proteção contra oscilações e falhas de energia, as régua de energia e os cabos de extensão de alimentação por produtos similares em boas condições de funcionamento para verificar se o computador liga corretamente.
- Certifique-se de que a tomada elétrica está funcionando, testando-a com outro dispositivo, como um abajur.
- Verifique se o cabo de alimentação principal e o cabo do painel frontal estão conectados corretamente à placa de sistema (consulte o *Manual de serviço* do computador).
- Se a luz de energia estiver piscando em amarelo, o computador está recebendo energia, mas pode existir algum problema interno de alimentação.
 - Certifique-se de que a chave seletora de tensão está ajustada de acordo a tensão CA da sua região, se aplicável.
 - Verifique se o cabo de alimentação do processador está conectado corretamente à placa de sistema (consulte o *Manual de serviço* do computador).
- Se a luz de alimentação estiver na cor âmbar, um dispositivo pode não estar funcionando corretamente.
 - Remova e reinstale os módulos de memória (consulte a *documentação* fornecida com o computador).
 - Remova e reinstale as placas (consulte a *documentação* do computador).
- Elimine interferências. Algumas causas possíveis de interferência são:
 - Cabos de extensão de energia, de teclado e de mouse
 - Excesso de dispositivos conectados a uma régua de energia.
 - Vários filtros de linha conectados à mesma tomada elétrica.

Serviço Dell de atualização técnica

O serviço Dell de atualização técnica fornece notificação proativa através de e-mail sobre as atualizações de software e hardware do computador. O serviço é gratuito e pode ser personalizado para atender suas necessidades de conteúdo, formato e de frequência de recebimento de notificações.

Para se inscrever no serviço Dell Technical Update, vá para support.dell.com/technicalupdate.



Configuração do sistema

Como ver as configurações do sistema com o programa de configuração do sistema

O sistema operacional pode configurar automaticamente a maioria das opções disponíveis no programa de configuração do sistema, sobrepavando as opções que você definiu por meio desse programa.

Uma exceção é a opção **External Hot Key** (Tecla de atalho externa), que só poderá ser desativada ou ativada por meio do programa de configuração do sistema.



PARA OBTER MAIS INFORMAÇÕES: para aprender mais sobre como configurar os recursos do sistema operacional (configurações do sistema), consulte a Ajuda e suporte do Windows: clique em **Iniciar**  ou  → **Ajuda e suporte**.

Use o programa de configuração do sistema para:

- Alterar as informações de configuração do sistema depois de adicionar, alterar ou remover qualquer hardware no computador
- Configurar ou alterar as opções selecionáveis pelo usuário, por exemplo, a senha
- Verificar as informações sobre a configuração atual do computador, por exemplo, memória do sistema

Execute o programa de configuração do sistema para se familiarizar com as informações de configuração do sistema e as configurações opcionais. Anote as informações para referência futura.



NOTA: Não altere as configurações do programa de configuração do sistema, a menos que você seja um especialista em computadores ou tenha sido orientado a assim proceder por parte do serviço de suporte técnico da Dell. Certas alterações podem causar o funcionamento incorreto do computador.

Como entrar no programa de configuração do sistema

- 1 Ligue (ou reinicie) o computador.
- 2 Quando o logotipo da DELL™ aparecer, pressione <F2> imediatamente.
- 3 Se você esperar demais e o logotipo do sistema operacional aparecer, continue aguardando até que a área de trabalho do Microsoft® Windows® seja mostrada. Em seguida, desligue o computador e tente novamente.

Como trabalhar com as opções da tela do programa de configuração do sistema



PARA OBTER MAIS INFORMAÇÕES: para aprender mais sobre um item específico da tela do programa de configuração do sistema, realce o item e consulte a área Ajuda na tela.

Em cada tela, as opções de configuração do sistema estão listadas à esquerda. À direita de cada opção está a configuração ou valor daquela opção.

Você pode alterar as configurações que aparecem em branco na tela. Os valores ou opções que não podem ser alterados (porque são definidos pelo computador) são exibidos com menos brilho.

O canto superior direito da tela mostra as informações de ajuda para a opção destacada no momento. O canto inferior direito mostra as informações sobre o computador. As funções de tecla da configuração do sistema estão listadas na parte inferior da tela.

As telas de configuração do sistema mostram as informações de configuração atuais e as configurações do computador, como:

- Configuração do sistema
- Ordem de inicialização
- Configuração da inicialização
- Parâmetros de configuração básica de dispositivo
- Configurações da segurança do sistema e da senha da unidade de disco rígido

Como alterar a seqüência de inicialização

A seqüência de inicialização ou ordem de inicialização informa ao computador onde ele deve procurar o software necessário para iniciar o sistema operacional. Você pode controlar a seqüência de inicialização e ativar/desativar dispositivos usando a página **Ordem de inicialização** do programa de configuração do sistema.



NOTA: Para alterar a seqüência de inicialização para uma única inicialização, consulte "Como configurar uma inicialização a ser executada uma única vez" na página 322.

A página **Ordem de inicialização** mostra uma lista geral dos dispositivos inicializáveis que podem estar instalados no computador, incluindo, mas não se limitando aos seguintes:

- Unidade de disquete
- Disco rígido interno
- Dispositivo USB de armazenamento
- Unidade de CD/DVD/CD-RW
- Disco rígido do compartimento modular



NOTA: Somente os dispositivos precedidos por um número são inicializáveis.

Durante a rotina de inicialização, o computador vai para o início da lista e procura os arquivos de inicialização do sistema operacional em cada dispositivo ativado. Quando o computador localiza os arquivos, ele pára a busca e inicia o sistema operacional.

Para controlar os dispositivos de inicialização, selecione (realce) um dispositivo pressionando a tecla de seta para cima ou para baixo e, em seguida, ative ou desative, ou altere a ordem do dispositivo na lista.

- 1 Entre no programa de configuração do sistema.
- 2 Pressione as teclas de seta para a direita e para a esquerda para realçar a guia **Boot** (Inicialização).
- 3 Pressione as teclas para cima e para baixo para realçar a **Boot Device Property** (Propriedade do dispositivo de inicialização) e pressione <Enter>.
- 4 Pressione as teclas de seta para cima e para baixo para selecionar o dispositivo de inicialização que você quer alterar e pressione <Enter>.
- 5 Pressione <F10> e <Enter> para sair do programa de configuração do sistema e reiniciar o processo de inicialização.

As alterações na seqüência de inicialização entram em vigor assim que você salva as alterações e sai do programa de configuração do sistema.

Como configurar uma inicialização a ser executada uma única vez

Você pode definir uma seqüência de inicialização única sem entrar no programa de configuração do sistema.

- 1 Desligue o computador usando o menu **Iniciar**.
- 2 Ligue o computador. Quando o logotipo da DELL aparecer, pressione <F12> imediatamente.

Se esperar muito tempo e o logotipo do Windows aparecer, aguarde até ver a área de trabalho do Windows e, em seguida, desligue o computador e tente novamente.

- 3 Quando a lista de dispositivos de inicialização aparecer, realce o dispositivo a partir do qual você quer inicializar e pressione <Enter>.

O computador é inicializado no dispositivo selecionado.

Na próxima vez em que você reinicializar o computador, a ordem de inicialização anterior será restaurada.

Como alterar uma seqüência de inicialização para um dispositivo USB

- 1 Conecte o dispositivo USB a um conector USB.
- 2 Ligue (ou reinicie) o computador.
- 3 Quando F2 = Configuração, F12 = Menu de inicialização aparecer no canto superior direito da tela, pressione <F12>.

Se esperar muito tempo e o logotipo do Windows aparecer, aguarde até ver a área de trabalho do Windows e, em seguida, desligue o computador e tente novamente.

- 4 O menu de inicialização aparece, mostrando todos os dispositivos de inicialização disponíveis.
- 5 Use as teclas de seta para selecionar o dispositivo adequado (somente para o dispositivo atual).



NOTA: Para inicializar em um dispositivo USB, o dispositivo precisa ser inicializável. Para verificar se o dispositivo é inicializável, consulte a documentação correspondente.

Como alterar as configurações do BIOS

O BIOS é um utilitário que funciona como interface entre o hardware do computador e o sistema operacional. As configurações do BIOS podem precisar ser atualizadas para certas substituições de hardware.

O programa de configuração do sistema permite configurar opções selecionáveis pelo usuário no BIOS, como a data e hora ou a senha do sistema. Consulte "Como ver as configurações do sistema com o programa de configuração do sistema" na página 319 para obter mais informações.



NOTA: Não altere as configurações desse programa, a menos que você saiba que efeitos essas alterações terão no computador.

Como ver as configurações do BIOS

- 1 Abra as **Informações do sistema** clicando no botão **Iniciar** e selecionando **Todos os programas**.
- 2 Clique em **Acessórios** → **Ferramentas do Sistema** → **Informações do sistema**.
- 3 Localize o item **Versão/data do BIOS** no **Resumo do sistema**.
O item **Versão/data do BIOS** mostra a versão e a data do BIOS.

Como atualizar o BIOS

O BIOS pode precisar ser atualizado quando uma nova atualização é lançada ou quando a placa de sistema é trocada.



NOTA: É recomendável revisar os detalhes sobre a atualização do BIOS para verificar se é aplicável ao sistema. Algumas atualizações contêm alterações que impactam somente certas configurações ou fornecem novos recursos que podem ou não serem aplicados ao ambiente.

- 1 Ligue o computador.
- 2 Localize o arquivo de atualização do BIOS referente ao seu computador no site de suporte da Dell em support.dell.com.
- 3 Clique em **Download Now** (Fazer download agora) para baixar o arquivo.
- 4 Se a janela **Export Compliance Disclaimer** (Declaração sobre compatibilidade com leis de exportação) aparecer, clique em **Yes, I Accept this Agreement** (Sim, eu aceito este contrato).

A janela **File Download** (Download de arquivo) é mostrada.

- 5** Clique em **Save this program to disk** (Salvar este programa no disco) e clique em **OK**.
A janela **Save In** (Salvar em) é mostrada.
- 6** Clique na seta para baixo para ver o menu **Salvar em**, selecione **Área de trabalho** e clique em **Salvar**.
O arquivo será salvo na sua área de trabalho.
- 7** Clique em **Close** (Fechar) quando a janela **Download Complete** (Download concluído) for mostrada.
O ícone do arquivo é mostrado na área de trabalho e é intitulado da mesma forma que o arquivo baixado de atualização do BIOS.
- 8** Clique duas vezes no ícone do arquivo mostrado na área de trabalho e siga as instruções da tela.

Portas

Porta USB

O USB (barramento serial universal) é um padrão de barramento externo que suporta taxas de transferência de dados de 480 Mbps, no caso de USB 2.0. O USB fornece uma forma única e padronizada de conectar vários dispositivos ao computador. O USB também suporta instalação *Plug & Play* e *troca a quente*.

O padrão USB usa conectores **A** e **B** para evitar confusão:

- Conectores **A** *seguem em direção* ao computador.
- Conectores **B** *partem do computador* e conectam dispositivos individuais.

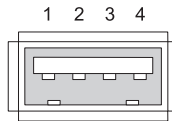

Pino	Sinal
1	USB5V+
2	USBP-
3	USBP+
4	GND

Porta IEEE 1394

Assim como o USB, o IEEE 1394 é um protocolo de transferência de dados serial e suporta troca a quente. Enquanto a tecnologia USB 2.0 suporta a velocidade de apenas 480 Mbps, o IEEE 1394b suporta velocidade de 800 Mbps. O IEEE 1394 é recomendado para periféricos que exigem alta velocidade de transmissão de dados, como conexão de câmeras de vídeo digitais e discos rígidos externos.

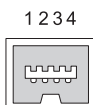

Pino	Sinal
1	TPB-
2	TPB+
3	TPA-
4	TPA+

Porta serial RS232

Uma porta serial é uma interface física de comunicação serial através da qual as informações de um bit por vez são transferidas. A porta serial é normalmente identificada com o hardware compatível padrão RS-232. Alguns dos dispositivos que normalmente usam porta serial são: modems dial-up, impressoras e mouse serial.

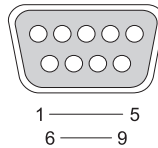

Pino	Sinal
1	CD
2	RD
3	TD
4	DTR
5	SG
6	DSR
7	RTS
8	CTS
9	RI

Porta paralela

Uma porta paralela é uma interface física de comunicação paralela através da qual as informações de 8 bits de dados (1 byte) são transferidas por vez. Esses 8 bits são transmitidos paralelamente, ao contrário dos mesmos oitos bits transmitidos sucessivamente (todos em uma única linha) através de uma porta serial. Uma porta paralela é também conhecida como uma porta de impressora ou porta Centronics e é normalmente usada para conectar uma impressora.

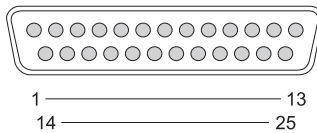

Pino	Sinal	Pino	Sinal
1	/STROBE	14	/AUTOFD
2	D0	15	ERROR
3	D1	16	/INIT
4	D2	17	/SELIN
5	D3	18	GND
6	D4	19	GND
7	D5	20	GND
8	D6	21	GND
9	D7	22	GND
10	/ACK	23	GND
11	BUSY	24	GND
12	PE	25	GND
13	SEL		

Porta eSATA

SATA (Conexão serial de tecnologia avançada) é um barramento de computador basicamente desenvolvido para transferir dados entre um computador e dispositivos de armazenamento em massa, como unidades de disco rígido e unidades ópticas.

Com SATA ou eSATA externa, os usuários podem agora usar cabos blindados com até 2 metros de comprimento fora do PC para aproveitar os benefícios que a interface SATA traz para o armazenamento. A porta eSATA fornece melhor desempenho que as soluções existentes (até 6 vezes mais rápida que as soluções de armazenamento externo: USB 2.0 & 1394) e é uma conexão de troca a quente.

É normalmente usada para armazenamento externo com conexão direta de computadores notebooks, computadores de mesa, produtos eletrônicos e entrada de servidores.

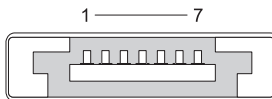

Pino	Sinal
1	GND
2	DR+
3	DR-
4	GND
5	DT+
6	DT-
7	GND

Modem

Uma porta de modem conecta um modem interno a uma linha telefônica. Um modem é usado para conectar um computador à Internet através da transmissão de dados entre as linhas telefônicas e um Provedor Internet.

Normalmente, há duas portas de modem lado a lado. A porta marcada como *linha* (ou com um símbolo de linha) é conectada ao conector da linha telefônica. A outra marcada como *telefone* (ou com um símbolo de telefone) pode opcionalmente ser conectada ao aparelho de telefone se você quiser usar um telefone no mesmo conector.

Se o computador não tiver um modem interno instalado, você não verá essas portas. Pode também haver uma porta ethernet, consulte "Porta Ethernet" na página 331. É parecida com a porta de um modem, porém é mais larga.



1 2

Pino	Sinal
1	R
2	T+

Porta Ethernet

Uma porta Ethernet usa condutores de pares trançados para conexão rápida de Internet e de rede.

O cabo conectado a essa porta pode conduzir para um hub de rede (uma caixa de distribuição que reúne vários cabos de rede) diretamente a um modem a cabo ou para um modem DSL ou um gateway de Internet que compartilha uma conexão rápida de Internet entre computadores.

Os dados são transmitidos a velocidades de 10 Mbps, 100 Mbps ou 1000 Mbps, dependendo da velocidade suportada pela placa de rede do computador. Quando em uso, as luzes desses dispositivos piscam.

A luz *ACT* pisca quando os dados são transmitidos através da rede para a porta ou no sentido inverso. A luz 10 ou 100 indica a velocidade da transmissão de dados. *10* indica dados sendo transmitidos na rede na velocidade 10 Megabits por segundo, enquanto *100* indica dados sendo transmitidos a 100 Megabits por segundo.

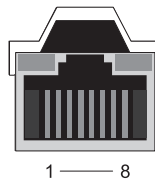

Pino	Ethernet 10/100 Base -T Signal	Pino	Gigabit Ethernet Signal
1	Transmite +	1	Transmite/Recebe 0 +
2	Transmite	2	Transmite/Recebe 0 -
3	Recebe +	3	Transmite/Recebe 1 +
4	NU	4	Transmite/Recebe 2 +
5	NU	5	Transmite/Recebe 2 -
6	Recebe -	6	Transmite/Recebe 1 -
7	NU	7	Transmite/Recebe 3 +
8	NU	8	Transmite/Recebe 3 -

Porta de teclado e mouse (PS2)

O PS/2 padrão, introduzido pela IBM em 1987, suporta o Personal System/2. A porta PS/2 é normalmente usada para conectar um teclado ou um mouse.

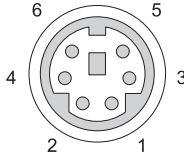

Pino	Sinal
1	Dados do teclado/mouse
2	(Reservado)
3	Terra
4	Alimentação do teclado/mouse (+5 V)
5	Relógio do teclado/mouse
6	(Reservado)

Porta VGA

A porta VGA (Matriz gráfica de vídeo) suporta o hardware gráfico básico antes do driver específico do dispositivo ser carregado no computador.

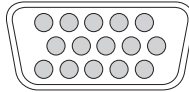

5 ——— 1
10 ——— 6
15 ——— 11

Pino	Sinal	Pino	Sinal
1	Vídeo RED	9	DDC 5V+
2	Vídeo GREEN	10	SYNC GND
3	Vídeo BLUE	11	MONITOR_DETECT-
4	NC	12	DDC_DATA (SDA)
5	GND	13	SYNC Horizontal
6	Vídeo GND RED	14	SYNC Vertical
7	Vídeo GND GREEN	15	DDC_CLK (SCL)
8	Vídeo GND BLUE		

Porta DVI-I

A porta DVI-I (Interface vídeo digital integrado) suporta sinais digitais e analógicos em um único cabo. O cabo pode transmitir um sinal digital para digital ou um sinal analógico para analógico, porém não transmitirá sinal cruzado (digital para analógico ou analógico para digital). Se você possuir uma porta DVI-I na placa de vídeo, poderá conectar mais dispositivos DVI-D (Interface de vídeo digital) ou DVI-A (Interface de vídeo analógico) sem a necessidade de um adaptador separado.

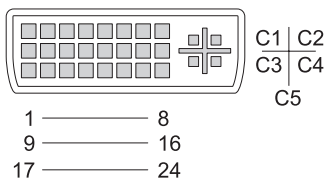

Pino	Sinal	Pino	Sinal
1	TMDS DATA2-	13	TMDS DATA3+
2	TMDS DATA2+	14	+5V
3	TMDS DATA2/4 SHLD	15	GND (FOR +5V)
4	TMDS DATA4-	16	HOT PLUG DETECT
5	TMDS DATA4+	17	TMDS DATA0-
6	DDC CLK	18	TMDS DATA0+
7	DDC DATA	19	TMDS DATA0/5 SHLD
8	ANALOG VERT SYNC	20	TMDS DATA5-
9	TMDS DATA1-	21	TMDS DATA5+
10	TMDS DATA1+	22	TMDS CLK SHLD
11	TMDS DATA1/3 SHLD	23	TMDS CLK+
12	TMDS DATA3-	24	TMDS CLK-

Porta de saída de TV S-Video

SUPER-vídeo (S-Video), também conhecido como Y/C é um sinal de vídeo analógico que carrega os dados de vídeo como dois sinais separados, luma (brilho) e croma (cor). O S-Video suporta um vídeo de definição padrão, porém não suporta áudio no mesmo cabo. O S-Video fornece imagens nítidas ao usar um DVD original limpo. O S-Video normalmente conecta os aparelhos de TV, tocadores de DVD, vídeo cassetes de alta capacidade, aparelhos de TV digital, DVRs e consoles de jogos.

O vídeo composto carrega informações de imagem (qualidade baixa) como um único sinal.

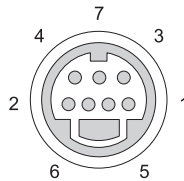

S-video

Pino	Sinal
1	GND
2	GND
3	LUMA
4	CHROMA

Vídeo composto

Pino	Sinal
5	GND
6	CVBS
7	NC

Vídeo componente

Vídeo componente consiste em três sinais.

O primeiro é o sinal de luminância, que indica informações de brilho ou preto e branco contidas no sinal RGB (vermelho verde azul) original. É o componente Y.

Os segundo e terceiro sinais são chamados de sinais de diferença de cor indicando a quantidade de sinais azuis e vermelhos comparados à luminância. O componente azul é Y-B e o componente vermelho é Y-R. Verde não é transmitido como um sinal separado porque pode ser inferido na combinação Y, Y-B e Y-R.

As entradas de vídeo componente estão disponíveis nas configurações do modem da televisão e do tocador de DVD, fornecendo uma qualidade de sinal superior aos sistemas mais antigos, como RF, composto, etc.



Pino	Sinal
Vermelho	Y-R (Pr)
Azul	Y-B (Pb)
Verde	Y

Vídeo composto

Vídeo composto é uma interface para enviar ou receber um sinal de vídeo analógico. É composto de vários sinais, LUMA, CHROMA e SYNC (conjuntamente denominados CVSB ou Composite Video Blanking and Sync). LUMA representa o brilho ou a luminância de uma imagem e inclui a sincronização ou os pulsos de SYNC. CHROMA carrega as informações de cor.

A interface de vídeo composto normalmente conecta um aparelho de vídeo cassete, tocador de DVD ou console de jogos a uma televisão.



Vídeo composto

Pino	Sinal
1	GND
2	CVBS

Porta HDMI

A porta HDMI (Interface multimídia de alta definição) é uma interface compacta de áudio/vídeo para a transmissão de fluxos digitais descompactados.

Em um único cabo, a porta HDMI suporta formatos de vídeo de TV ou PC como vídeo padrão, aprimorado e de alta definição com oito canais de áudio digital. É independente dos vários padrões de televisão digital.

A porta HDMI conecta aparelhos de vídeo/áudio digital, como tocadores de disco Blu-ray, caixas set-top, computadores pessoais e consoles de videogame a dispositivos compatíveis de áudio digital, monitores de computador e televisões digitais.

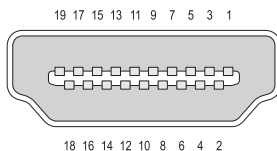

Pino	Sinal	Pino	Sinal
1	TMDS Data2	11	Blindagem para TMDS Clock
2	Blindagem para TMDS Data2	12	TMDS Clock-
3	TMDS Data2-	13	CEC
4	TMDS Data1	14	Reservado (N/C do dispositivo)
5	Blindagem para TMDS Data1	15	SCL:
6	TMDS Data1-	16	SDA
7	TMDS Data0+	17	DDC/CEC Terra
8	Blindagem para TMDS Data0	18	Alimentação +5 V (máx 50 mA)
9	TMDS Data0-	19	Deteção de troca a quente
10	TMDS Clock+		

DisplayPort™

DisplayPort é um padrão de interface de vídeo digital desenvolvido pela VESA (Video Electronics Standards Association). Define nova interconexão digital de vídeo/áudio, sem a necessidade de pagamento de licença ou direitos autorais, para ser usada principalmente entre um computador e um monitor de vídeo ou um computador e um sistema de home-theater. Para obter mais informações, consulte "DisplayPort™ - Recursos e benefícios" na página 58.

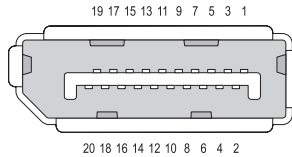

Pino	Sinal	Pino	Sinal
1	ML_Lane 0(p)	11	GND
2	GND	12	ML_Lane 3(n)
3	ML_Lane 0(n)	13	GND
4	ML_Lane 1(p)	14	GND
5	GND	15	AUX_CH(p)
6	ML_Lane 1(n)	16	GND
7	ML_Lane 2(p)	17	AUX_CH(n)
8	GND	18	Troca a quente
9	ML_Lane 2(n)	19	DP_PWR Return
10	ML_Lane 3(p)	20	DP_PWR

Porta S/PDIF (RCA coaxial)

Sony/Philips Digital Interconnect Format (S/PDIF) é uma interface serial para transferência de áudio digital de tocadores de CD e DVD para amplificadores e TVs.

S/PDIF usa cabo coaxial desbalanceado de 75 ohm de até 10 metros com conectores RCA coaxiais ou fibra óptica finalizados com um conector Toslink (link Toshiba).

 **NOTA:** Não há diferenças nos sinais transmitidos pelos conectores S/PDIF coaxial ou óptico—ambos carregam exatamente a mesma informação.

S/PDIF é normalmente usado para transmitir PCM e Dolby Digital 5.1, porém não está ligado a nenhuma taxa de amostragem ou padrão de áudio.



Porta S/PDIF (Toslink)

Toslink normalmente refere-se à versão óptica do S/PDIF.

 **NOTA:** Não há diferenças nos sinais transmitidos pelos conectores S/PDIF coaxial ou óptico—ambos carregam exatamente a mesma informação.

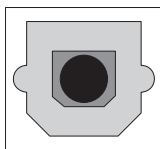

Portas de áudio

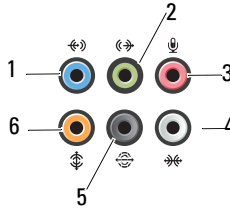

Porta	Sinal	Conexão
1	conector de entrada de linha	Use o conector de entrada de linha (azul) para conectar um dispositivo de gravação/reprodução, como um toca-fitas, um tocador de CD ou um videocassete. Em computadores com placa de som, use o conector da placa.
2	conector de saída/fone de ouvido	Use o conector de saída de linha (verde) para conectar fones de ouvido e alto-falantes a amplificadores integrados.
3	conector de microfone	Use o conector de microfone (cor-de-rosa) para conectar um microfone de computador pessoal para entrada de voz ou musical em um programa de som ou de telefonia.
4	conector lateral de som surround	Utilize o conector lateral do tipo surround (prata) para conectar alto-falantes adicionais.
5	saída traseira do tipo surround	Utilize o conector de som surround (preto) para conectar alto-falantes com capacidade para vários canais.
6	saída do tipo surround central/LFE	Utilize o conector de subwoofer (caixa acústica de sons graves) (laranja) para conectar um único subwoofer.



NOTA: O canal de áudio LFE (Low Frequency Effects), encontrado nos esquemas de áudio de som digital do tipo surround, transmite apenas sinais de baixa frequência, de 80 Hz e abaixo. O canal LFE alimenta uma caixa subwoofer para sons graves extremamente baixos. Os sistemas que não usam caixas subwoofer podem desviar as informações de LFE para os alto-falantes principais na configuração de som surround.

Como obter ajuda



Como obter assistência

 **ADVERTÊNCIA:** Antes de trabalhar na parte interna do computador, siga as instruções de segurança fornecidas com o equipamento. Para obter mais informações sobre as práticas de segurança recomendadas, consulte a página inicial sobre conformidade com normalização em www.dell.com/regulatory_compliance.

Se o computador apresentar algum problema, execute as etapas a seguir para diagnosticar e solucionar o problema.

- 1 Consulte "Solução de problemas" na página 279 para obter informações, bem como os procedimentos a serem executados para solucionar o problema apresentado pelo computador.
- 2 Execute o Dell Diagnostics (consulte "Execute o Dell Diagnostics" na página 291).
- 3 Preencha a "Lista de verificação de diagnósticos" na página 349. Essa lista de verificação ajuda você a organizar as informações dos serviços de suporte da Dell que serão necessárias para solucionar o problema apresentado pelo seu computador.

- 4 Use a ampla gama de serviços on-line da Dell, disponíveis no site de suporte da Dell (support.dell.com [em Inglês]) para obter ajuda sobre procedimentos de instalação e solução de problemas. Consulte "Serviços on-line" na página 345 para obter uma lista mais completa dos recursos e serviços on-line oferecidos pelo suporte da Dell.
- 5 Se as etapas anteriores não resolverem o problema, consulte "Como entrar em contato com a Dell" na página 350.



NOTA: Ligue para o suporte da Dell, usando um telefone próximo ao computador para que o representante do serviço de suporte possa ajudá-lo a executar os procedimentos necessários.



NOTA: O sistema de código de serviço expresso da Dell pode não estar disponível em todos os países.

Quando solicitado pelo sistema telefônico automatizado da Dell, digite o seu código de serviço expresso para encaminhar a chamada diretamente à equipe de suporte adequada. Se você não tiver um código de serviço expresso, abra a pasta **Dell Accessories** (Acessórios Dell), clique duas vezes no ícone **Express Service Code** (Código de serviço expresso) e siga as instruções.

Para obter instruções sobre como usar o serviço de suporte da Dell, consulte "Serviço de suporte técnico e serviço de atendimento ao cliente" na página 344.

Serviço de suporte da Dell



NOTA: Alguns dos serviços a seguir nem sempre estão disponíveis fora dos Estados Unidos continental. Para obter informações sobre a disponibilidade desses serviços, ligue para o seu representante Dell local.

Serviço de suporte técnico e serviço de atendimento ao cliente

O serviço de suporte da Dell está disponível para responder às perguntas sobre o hardware da Dell™. Nossa equipe de suporte usa utilitários de diagnóstico especiais para oferecer soluções rápidas e precisas.

Para entrar em contato com o serviço de suporte da Dell, consulte "Antes de ligar para a Dell" na página 348 e veja as informações de contato para a sua região ou vá para support.dell.com.

DellConnect™

O DellConnect é uma ferramenta de acesso on-line fácil de usar que permite a um membro da equipe de serviço e suporte da Dell acessar o seu computador através de uma conexão de banda larga, diagnosticar o problema e repará-lo sob a sua supervisão. Para obter mais informações, vá para support.dell.com e clique em **DellConnect**.

Serviços on-line

Você pode saber mais sobre os produtos e serviços da Dell nos seguintes sites:

www.dell.com

www.dell.com/ap (somente para países da Ásia e do Pacífico)

www.dell.com/jp (somente para o Japão)

www.euro.dell.com (somente para a Europa)

www.dell.com/la/ (para países da América Latina e países do Caribe)

www.dell.ca (somente para o Canadá)

Você pode acessar o serviço de suporte da Dell através dos seguintes endereços de e-mail e sites:

- **Sites de suporte da Dell**

support.dell.com

support.jp.dell.com (somente para o Japão)

support.euro.dell.com (somente para a Europa)

- **Endereços de e-mail de suporte da Dell**

mobile_support@us.dell.com

support@us.dell.com

la-techsupport@dell.com (somente para países da América Latina e do Caribe)

apsupport@dell.com (somente para países da Ásia/Costa do Pacífico)

- **Endereços de e-mail de marketing e vendas da Dell**

apmarketing@dell.com (somente para países da Ásia/Costa do Pacífico)

sales_canada@dell.com (somente para o Canadá)

- **Protocolo de transferência de arquivos anônimos (FTP)**

ftp.dell.com

Faça login como: `anonymous` (anônimo) e use seu endereço de e-mail como a senha.

Serviço de suporte técnico automatizado (AutoTech)

O serviço de suporte técnico automatizado da Dell — AutoTech — fornece respostas gravadas às perguntas mais freqüentes dos clientes Dell sobre seus computadores de mesa e laptops.

Ao ligar para esse serviço, use um telefone multifreqüencial para selecionar os assuntos relacionados às suas perguntas. Para obter o número de telefone da sua região, consulte "Como entrar em contato com a Dell" na página 350.

Serviço automatizado de status de pedidos

Para verificar o status de qualquer produto Dell que você tenha adquirido, vá até o site support.dell.com, ou ligue para o serviço automatizado de status de pedidos. Uma gravação solicitará as informações necessárias para localizar e fornecer um relatório sobre o seu pedido. Para obter o número de telefone da sua região, consulte "Como entrar em contato com a Dell" na página 350.

Problemas com o seu pedido

Se houver algum problema com seu pedido, como peças ausentes, peças erradas ou faturamento incorreto, entre em contato com o serviço de atendimento ao cliente da Dell. Quando você ligar, tenha a fatura ou a nota de expedição à mão. Para obter informações sobre o número de telefone da sua região, consulte "Como entrar em contato com a Dell" na página 350.

Informações sobre o produto

Se você precisa de informações sobre outros produtos da Dell ou se quer fazer um pedido, visite o site da Dell em www.dell.com. Para obter informações sobre o número de telefone da sua região ou para falar com um especialista de vendas, consulte "Como entrar em contato com a Dell" na página 350.

Como devolver itens em garantia para reparo ou reembolso

Prepare todos os itens a serem devolvidos para reparo ou reembolso da seguinte forma:

- 1** Ligue para a Dell para obter o número de RMA (Return Material Authorization [Autorização de devolução de material]) e anote-o de forma destacada na parte externa da caixa.
Para obter informações sobre o número de telefone da sua região, consulte "Como entrar em contato com a Dell" na página 350.
- 2** Inclua uma cópia da fatura e uma carta descrevendo o motivo da devolução.
- 3** Inclua também uma cópia da Lista de verificação de diagnósticos (consulte "Lista de verificação de diagnósticos" na página 349) indicando os testes que você executou e as mensagens de erro relatadas pelo Dell Diagnostics (consulte "Execute o Dell Diagnostics" na página 291).
- 4** Inclua todos os acessórios que pertençam aos itens que estão sendo devolvidos (cabos de alimentação, software, guias, etc.) em caso de reembolso após a devolução.
- 5** Embale o equipamento a ser devolvido na embalagem original (ou equivalente).

Você deverá arcar com as despesas de remessa. Você também será responsável pelo seguro dos produtos devolvidos e assumirá o risco de perda durante o transporte até eles chegarem à Dell. Não serão aceitos pacotes com pagamento no destino.

As devoluções que não atenderem a qualquer um dos requisitos citados anteriormente serão recusadas no setor de recebimento da Dell e devolvidas ao cliente.

Revendedores

Sistemas adquiridos através de um revendedor estão sujeitos à política de devolução dos revendedores.

Antes de ligar para a Dell



NOTA: Quando ligar, tenha o código de serviço expresso à mão. O código ajuda o sistema telefônico de suporte automatizado da Dell a direcionar a sua chamada com mais eficiência. Pode ser que o número da etiqueta de serviço seja também solicitado (essa etiqueta está localizada na parte inferior ou na parte traseira do seu computador).

Lembre-se de preencher a Lista de verificação de diagnósticos (consulte "Lista de verificação de diagnósticos" na página 349). Se possível, ligue o computador antes de telefonar para o serviço de assistência técnica da Dell e faça a ligação de um telefone próximo ao computador. Você poderá ser solicitado a digitar alguns comandos, fornecer informações detalhadas durante as operações ou tentar outras opções de solução de problemas que só podem ser executadas no próprio computador. Tenha a documentação do computador disponível.



ADVERTÊNCIA: Antes de trabalhar na parte interna do computador, siga as instruções de segurança fornecidas com o equipamento. Para obter mais informações sobre as práticas de segurança recomendadas, consulte a página inicial sobre conformidade com normalização em www.dell.com/regulatory_compliance.

Lista de verificação de diagnósticos

Nome:

Data:

Endereço:

Telefone:

Etiqueta de serviço (código de barras da parte inferior do computador):

Código de serviço expresso:

Número de RMA (Return Material Authorization [autorização de retorno de material]) (se fornecido pelo técnico do serviço de suporte da Dell):

Sistema operacional e versão:

Dispositivos:

Placas de expansão:

Você está conectado a uma rede? Sim Não

Rede, versão e adaptador de rede:

Programas e versões:

Consulte a documentação do sistema operacional para verificar o conteúdo dos arquivos de configuração do sistema. Se o computador estiver conectado a uma impressora, imprima cada arquivo. Caso contrário, anote o conteúdo de cada arquivo antes de ligar para a Dell.

Mensagem de erro, código de bipe ou código de diagnóstico:

Descrição do problema e dos procedimentos executados para solucioná-lo:

Como entrar em contato com a Dell

Para clientes nos Estados Unidos, ligue para 800-WWW-DELL (800-999-3355).



NOTA: Se não tiver uma conexão de Internet ativa, você pode encontrar as informações de contato na fatura, nota de expedição, nota de compra ou no catálogo de produtos Dell.

A Dell fornece várias opções de suporte e serviços on-line ou através de telefone. A disponibilidade varia de acordo com o país e o produto e alguns serviços podem não estar disponíveis na sua área. Para entrar em contato com a Dell para tratar de assuntos de vendas, suporte técnico ou serviço de atendimento ao cliente:

- 1 Visite o site support.dell.com.
- 2 Encontre o seu país ou região no menu suspenso **Choose A Country/Region** (Escolha um país ou região) na parte inferior da página.
- 3 Clique em **Contact Us** (Entrar em contato conosco) no lado esquerdo da página.
- 4 Selecione o serviço ou link de suporte adequado, com base na sua necessidade.
- 5 Escolha o método de entrar em contato com a Dell que seja conveniente para você.

Glossário

Os termos contidos neste Glossário são apenas para fins informativos e podem ou não descrever os recursos incluídos no seu computador em particular.

A

ACPI — (Advanced Configuration and Power Interface [Interface de Energia e Configuração Avançada]) — Especificação de gerenciamento de energia que permite aos sistemas operacionais Microsoft® Windows® colocar o computador no modo de espera ou de hibernação para conservar a quantidade de energia elétrica alocada para cada dispositivo conectado ao computador.

adaptador de rede — Um chip que oferece recursos de rede. O computador pode ter um adaptador de rede na placa de sistema ou uma placa de PC com um adaptador. O adaptador de rede também é denominado **NIC** (network interface controller [controlador de interface de rede]).

AGP — (Accelerated Graphics Port [porta gráfica acelerada]) — Porta gráfica dedicada que permite que a memória do sistema seja utilizada para tarefas relacionadas com vídeo. Com a AGP, a imagem tem cores bem definidas e suaves, devido à interface mais rápida entre o circuito de vídeo e a memória do computador.

AHCI — Advanced Host Controller Interface (interface avançada de controlador host) — Uma interface de um controlador host de disco rígido SATA que permite ao driver de armazenamento habilitar tecnologias como NCQ (Native Command Queuing) e hot plug.

ALS — sensor de luz ambiente — Um recurso que ajuda a controlar o brilho da tela.

área de notificação — Seção da barra de tarefas do Windows que contém ícones que permitem o acesso rápido a programas e funções do computador, como relógio, controle de volume e status de impressão. Também chamada de *bandeira do sistema*.

arquivo Leia-me — Um arquivo de texto incluído no pacote de software ou no produto de hardware. Geralmente, os arquivos Leia-me contêm informações sobre instalação e descrevem novas melhorias ou correções do produto que ainda não tenham sido documentadas.

ASF — Alert Standards Format (formato de alerta padrão) — Norma usada para definir um mecanismo de informação de alertas de hardware e de software para um console de gerenciamento. O ASF é desenvolvido para trabalhar de forma independente da plataforma e do sistema operacional.

atalho — Ícone que fornece rápido acesso a programas, arquivos, pastas e unidades usados com frequência. Quando coloca um atalho na área de trabalho do Windows e clica duas vezes nesse ícone, você pode abrir a pasta ou o arquivo correspondente sem primeiro precisar de procurá-lo. Os ícones de atalho não alteram o local dos arquivos. Se você apagar um atalho, o arquivo original não será afetado. Além disso, você pode renomear os ícones de atalho.

B

barramento — Rota de comunicação entre os componentes do computador.

barramento local — Barramento de dados que garante uma taxa de transferência rápida entre os dispositivos e o processador.

BIOS — Basic Input/Output System (sistema básico de entrada e saída) — Programa (ou utilitário) que funciona como interface entre o hardware do computador e o sistema operacional. A menos que você entenda o efeito que essas configurações têm no computador, não as altere. Também chamado de *configuração do sistema*.

bit — A menor unidade de dados interpretada pelo computador.

Bluetooth® — Padrão de tecnologia sem fio para dispositivos de rede de curto alcance (9 m [29 pés]) que permite que os dispositivos compatíveis reconheçam uns aos outros automaticamente.

bps — bits por segundo — Unidade padrão usada para medir a velocidade de transmissão de dados.

BTU — British Thermal Unit (unidade térmica britânica) — Medida de calor.

byte — Unidade básica de dados usada pelo computador. Normalmente, um byte é igual a 8 bits.

C

C — Celsius — Sistema de medida de temperatura em que 0° é o ponto de congelamento e 100° é o ponto de ebulição da água.

CA — corrente alternada — Forma de eletricidade que alimenta o computador quando você conecta o cabo de alimentação do adaptador CA a uma tomada elétrica.

cache — Mecanismo especial de armazenamento de alta velocidade que pode ser uma seção reservada da memória principal ou um dispositivo independente. O cache aumenta a eficiência de muitas das operações do processador.

cache L1 — Cache principal interno ao processador.

cache L2 — Cache secundário que pode ser externo ou incorporado à arquitetura do processador.

carnê — Documento alfandegário internacional que facilita importações temporárias. Também conhecido como *passaporte de mercadoria*.

cartão inteligente — Placa que tem um processador e um chip de memória incorporados. Os cartões inteligentes podem ser usados para autenticar usuários em computadores equipados para o uso desses cartões.

CD inicializável — Um CD que pode ser usado para inicializar o computador. No caso do disco rígido ser danificado ou do computador estar com vírus, tenha sempre disponível um CD para fazer a inicialização. *Drivers and Utilities* (Drivers e utilitários) ou *ResourceCD* é um CD inicializável.

CD-R — CD gravável — Versão gravável de um CD. Em um CD-R, os dados podem ser gravados apenas uma vez. Depois de gravados, os dados não podem ser apagados ou substituídos.

CD-RW — CD regravável — Versão regravável de um CD. Os dados podem ser gravados no disco CD-RW e, depois, apagados e substituídos.

COA — Certificate of Authenticity (certificado de autenticidade) — Código alfanumérico do Windows localizado em uma etiqueta no computador. Também conhecido como *chave do produto* ou *ID do produto*.

Código de serviço expresso — Código numérico contido em uma etiqueta nos computadores Dell™. Use o código de serviço expresso quando entrar em contato com a Dell para obter assistência. O serviço de código de serviço expresso pode não estar disponível em alguns países. Consulte também a etiqueta de serviço.

combinação de teclas — Um comando que requer que você pressione múltiplas teclas ao mesmo tempo.

compartimento de mídia — Compartimento que oferece suporte a dispositivos, por exemplo, unidades ópticas, uma segunda bateria ou um módulo Dell TravelLite™.

compartimento do módulo — Consulte *compartimento de mídia*.

conector DIN — Conector redondo de seis pinos que está em conformidade com os padrões da DIN (Deutsche Industrie Norm). Geralmente, é usado para conectar os conectores do teclado PS/2 ou do cabo do mouse.

conector serial — Porta de E/S geralmente usada para conectar ao computador dispositivos como dispositivos digitais de mão, câmeras digitais, etc.

configuração do sistema — Um utilitário que funciona como interface entre o hardware do computador e o sistema operacional. A configuração do sistema permite configurar opções que podem ser selecionadas pelo usuário no BIOS, como data e hora ou a senha do sistema. Não altere as configurações desse programa, a menos que você saiba que efeitos essas alterações terão no computador.

controlador — Um chip que controla a transferência de dados entre o processador e a memória ou entre o processador e os dispositivos.

controlador de vídeo — O circuito de uma placa de vídeo ou de sistema (em computadores com um controlador de vídeo integrado) que, aliado ao monitor, oferece recursos de vídeo ao computador.

CRIMM — (Continuity Rambus In-line Memory Module [módulo de memória de continuidade Rambus]) — Módulo especial sem chips de memória usado para preencher slots RIMM não usados.

cursor — Marcador do vídeo ou da tela que mostra onde ocorrerá a próxima ação do teclado, do touch pad ou do mouse. Em geral, é uma pequena seta, um caractere de sublinhado ou uma linha contínua intermitente.

D

DDR SDRAM — Double-Data-Rate SDRAM (SDRAM de taxa de dados dupla) — Tipo de SDRAM que duplica o ciclo de transmissão de dados, melhorando o desempenho do sistema.

DIMM — Dual In-line Memory Module (módulo de memória dupla em linha) — Uma placa de circuito com chips de memória que se conecta a um módulo de memória na placa do sistema.

disco inicializável — Um disco que pode ser usado para inicializar o computador. No caso do disco rígido ser danificado ou do computador estar com vírus, tenha sempre disponível um CD para fazer a inicialização.

DisplayPort — Interface padrão da VESA (Video Electronics Standards Association) utilizada em monitores digitais.

dispositivo — Item de hardware, como uma unidade de disco, impressora ou teclado, instalado no computador ou conectado a ele.

dissipador de calor — Placa de metal colocada em alguns processadores para ajudar a dissipar o calor.

DMA — Direct Memory Access (acesso direto à memória) — Canal que permite que determinados tipos de transferência de dados entre a RAM e um dispositivo não passem pelo processador.

DMTF — (Distributed Management Task Force [Força-tarefa de gerenciamento distribuído]) — Consórcio de empresas de hardware e software que desenvolvem padrões de gerenciamento para ambientes distribuídos de área de trabalho, rede, empresa e Internet.

domínio — Grupo de computadores, programas e dispositivos de rede que são administrados como uma unidade, com normas e procedimentos comuns para uso por um grupo específico de usuários. Os usuários fazem login no domínio para obter acesso aos recursos.

DRAM — (Dynamic Random Access Memory [memória de acesso dinâmico randômico]) — Memória que armazena informações em circuitos integrados que contêm capacitores.

driver — Software que permite que o sistema operacional controle um dispositivo, por exemplo, uma impressora. Muitos dispositivos não funcionam corretamente se o driver correto não estiver instalado no computador.

driver de dispositivo — Consulte *driver*.

DSL — Digital Subscriber Line (linha de assinante digital) — Uma tecnologia que oferece uma conexão contínua e de alta-velocidade à Internet através de uma linha telefônica analógica.

dual-core — Tecnologia na qual duas unidades computacionais físicas são colocadas dentro de um único conjunto de processador, o que aumenta consideravelmente a eficiência de computação e a capacidade multitarefa.

DVD-R — DVD gravável — Versão gravável de um DVD. Em um DVD-R, os dados podem ser gravados somente uma vez. Depois de gravados, os dados não podem ser apagados ou substituídos.

DVD+RW — DVD regravável — Versão regravável de um DVD. Os dados podem ser gravados em um disco DVD+RW e, depois, apagados e gravados novamente (regravados). (A tecnologia DVD+RW é diferente da tecnologia DVD-RW.)

DVI — digital video interface (interface de vídeo digital) — Um padrão para a transmissão digital entre um computador e um monitor de vídeo digital.

E

ECC — Error Checking and Correction (verificação e correção de erros) — Tipo de memória que contém um circuito especial para testar a exatidão dos dados que entram e saem da memória.

ECP — (Enhanced Capabilities Port [porta de capacidades estendidas]) — Tipo de conector paralelo que oferece melhor transmissão bidirecional de dados. De modo similar à EPP, a ECP usa o acesso direto à memória para transferir dados e, em geral, melhora o desempenho.

editor de texto — Programa usado para criar e editar arquivos que contêm somente texto. Por exemplo, o Bloco de notas do Windows usa um editor de texto. Os editores de texto geralmente não fornecem a funcionalidade de quebra automática de linha ou de formatação (opção de sublinhar, alterar fontes etc.)

EIDE — Enhanced Integrated Device Electronics (dispositivo eletrônico integrado avançado) — Versão aprimorada da interface IDE para disco rígido e unidades de CD.

EMI — ElectroMagnetic Interference (interferência eletromagnética) — Interferência elétrica causada por radiação eletromagnética.

endereço de E/S — Endereço na RAM associado a um dispositivo específico (como um conector serial, um conector paralelo ou um slot de expansão) e que permite ao processador comunicar-se com esse dispositivo.

endereço de memória — Um local específico onde os dados são armazenados temporariamente em uma RAM.

EPP — Enhanced Parallel Port (porta paralela avançada) — Tipo de conector paralelo que faz a transmissão bidirecional de dados.

E/S — entrada/saída — Operação ou dispositivo que insere e extrai dados do computador. Teclados e impressoras são dispositivos de E/S.

ESD — ElectroStatic Discharge (descarga eletrostática) — Descarga rápida de eletricidade estática. As descargas eletrostáticas podem danificar os circuitos integrados de computadores e de equipamentos de comunicação.

etiqueta de serviço — Etiqueta de código de barras colada no computador que o identifica quando você acessa o suporte da Dell no site support.dell.com ou quando você liga para a Dell para obter suporte técnico ou serviço de atendimento ao cliente. Consulte também **Código de serviço expresso**.

ExpressCard — Placa de E/S removível, em conformidade com o padrão PCMCIA. Os modems e os adaptadores de rede são tipos comuns de ExpressCards. ExpressCards fornecem suporte aos padrões PCI Express e USB 2.0.

F

Fahrenheit — Sistema de medida de temperatura em que 32° é o ponto de congelamento e 212° é o ponto de ebulição da água.

FBD — fully-buffered DIMM — Uma memória DIMM com chips DDR2 DRAM e um chip AMB (Advanced Memory Buffer [Buffer de memória avançada]) que acelera a comunicação entre os chips DDR2 SDRAM e o sistema.

FCC — Federal Communications Commission — Um órgão estadunidense responsável pela imposição de regulamentos relacionados a comunicações que determinam quanta radiação os computadores e outros equipamentos eletrônicos podem emitir.

formatação — Processo que prepara uma unidade ou um disco para armazenar dados. Quando uma unidade ou um disco é formatado, as informações existentes são perdidas.

FSB — Front Side Bus (barramento frontal) — Caminho dos dados e interface física entre o microprocessador e a RAM.

FTP — File Transfer Protocol (protocolo de transferência de arquivos) — Protocolo padrão da Internet usado na troca de arquivos entre computadores conectados à Internet.

G

G — gravidade — Medida de peso e força.

GB — gigabyte — Medida de armazenamento de dados equivalente a 1024 MB (1.073.741.824 bytes). Quando usado para se referir ao armazenamento do disco rígido, o termo normalmente é arredondado para 1.000.000.000 bytes.

GHz — gigahertz — Medida de frequência equivalente a um milhão de Hz ou mil MHz. A velocidade de processadores, barramentos e interfaces do computador normalmente é medida em GHz.

GUI — Graphical User Interface (interface gráfica do usuário) — Software que interage com o usuário através de menus, janelas e ícones. A maioria dos programas que funcionam nos sistemas operacionais Windows são GUIs.

H

HTTP — Hypertext Transfer Protocol (protocolo de transferência de hipertexto) — Protocolo para troca de arquivos entre computadores conectados à Internet.

Hz — hertz — Unidade de medida de frequência equivalente a um ciclo por segundo. A velocidade de processamento de computadores e dispositivos eletrônicos é medida frequentemente em quilohertz (kHz), megahertz (MHz), gigahertz (GHz) ou terahertz (THz).

I

IC — Integrated Circuit (circuito integrado) — Lâmina semicondutora (ou chip) na qual milhares ou milhões de pequenos componentes eletrônicos são fabricados para uso em equipamento de vídeo, áudio e computadores.

IDE — Integrated Drive Electronics (dispositivo eletrônico integrado) — Interface para dispositivos de armazenamento de massa na qual o controlador é integrado à unidade de disco rígido ou de CD.

IEEE 1394 — Institute of Electrical and Electronics Engineers, Inc. — Barramento serial de alto desempenho usado para conectar dispositivos compatíveis com IEEE 1394 (como câmeras digitais e DVD players) ao computador.

integrado — Normalmente refere-se aos componentes que estão fisicamente localizados na placa de sistema do computador. Também chamado de *embutido*.

IrDA — Infrared Data Association — A organização que cria padrões internacionais para comunicações por infravermelho.

IRQ — Interrupt Request (solicitação de interrupção) — Rota eletrônica atribuída a um dispositivo específico para que ele possa se comunicar com o processador. Uma IRQ precisa ser atribuída a cada conexão do dispositivo. Embora dois dispositivos possam compartilhar a mesma IRQ, não é possível operar os dois dispositivos simultaneamente.

K

kb — kilobit — Unidade de dados equivalente a 1.024 bits. Medida da capacidade dos circuitos integrados de memória.

kB — kilobyte — Unidade de dados equivalente a 1.024 bytes, mas normalmente associada a 1.000 bytes.

kHz — kilohertz — Medida de frequência equivalente a 1.000 Hz.

L

LAN — Local Area Network (rede de área local) — Rede de computadores que abrange uma pequena área. A LAN normalmente está confinada a um edifício ou a alguns edifícios próximos uns dos outros. Ela pode ser conectada a outra LAN a qualquer distância por meio de linhas telefônicas ou de ondas de rádio para formar uma WAN (Wide Area Network [rede de longa distância]).

LCD — Liquid Crystal Display (tela de cristal líquido) — Tecnologia usada em computadores laptop e em telas planas.

LED — Light Emitting Diode (diodo emissor de luz) — Componente eletrônico que emite luz para indicar o status do computador.

leitor de impressão digital — Um sensor em faixa que usa a impressão digital individual para autenticar a identidade do usuário e ajudar a proteger o computador.

LPT — Line print terminal (terminal de impressão de linha) — Nome da conexão paralela com uma impressora ou outro dispositivo paralelo.

M

mapeamento de memória — O processo pelo qual o computador atribui endereços de memória a locais físicos durante a inicialização. Os dispositivos e o software podem, então, identificar as informações que o processador pode acessar.

Mb — megabit — Medida da capacidade de chip de memória equivalente a 1.024 kb.

MB — megabyte — Medida de armazenamento de dados equivalente a 1.048.576 bytes. Um MB equivale a 1024 KB. Quando usado para se referir ao armazenamento do disco rígido, o termo normalmente é arredondado para 1.000.000 bytes.

Mbps — megabits por segundo — Um milhão de bits por segundo. Esta medida é geralmente usada para as velocidades de transmissão de redes e modems.

MB/s — megabytes por segundo — Um milhão de bytes por segundo. Normalmente, essa medida é usada para taxas de transferência de dados.

memória — Área de armazenamento temporário de dados no computador. Como os dados da memória não são permanentes, é recomendável salvar com frequência os arquivos com os quais você está trabalhando e salvar sempre os arquivos antes de desligar o computador. Um computador pode conter várias formas diferentes de memória, por exemplo, RAM (random access memory [memória de acesso randômico]), ROM (read-only memory [memória somente para leitura]) e memória de vídeo. Frequentemente, a palavra memória é usada como sinônimo de RAM.

memória de vídeo — Memória que consiste em chips de memória dedicados às funções de vídeo. A memória de vídeo é geralmente mais rápida do que a memória do sistema. A quantidade de memória de vídeo instalada influencia principalmente no número de cores que um programa pode mostrar.

MHz — megahertz — Medida de frequência equivalente a um milhão de ciclos por segundo. As velocidades de processadores, barramentos e interfaces de computadores geralmente são medidas em MHz.

Mini PCI — Padrão para dispositivos periféricos integrados com ênfase em comunicação, como modems e adaptadores de rede. Uma placa Mini PCI é uma pequena placa externa que é funcionalmente equivalente a uma placa de expansão do padrão PCI.

Miniplaca — Pequena placa desenvolvida para periféricos integrados, como controladores de interface de rede para comunicação. A Mini-placa é funcionalmente equivalente a uma placa de expansão PCI padrão.

modem — Dispositivo que permite a comunicação entre computadores através de linhas telefônicas analógicas. Existem três tipos de modem: externo, de placa de PC e interno. Você normalmente usa o modem para se conectar à Internet e trocar mensagens de e-mail.

modo de espera — Modo de gerenciamento de energia que desativa todas as operações desnecessárias do computador para economizar energia.

modo de hibernação — Recurso de gerenciamento de energia que salva tudo o que está na memória em um espaço reservado no disco rígido e, em seguida, desliga o computador. Quando você reinicializa o computador, as informações da memória salvas no disco rígido são automaticamente restauradas.

modo de tela dupla — Configuração de vídeo que permite usar um segundo monitor como uma extensão do vídeo. Também chamado de *modo de vídeo estendido*.

modo de vídeo — Modo que descreve a forma de exibição de texto e de elementos gráficos no monitor. Os softwares baseados em elementos gráficos, por exemplo, os sistemas operacionais Windows, são mostrados em modos de vídeo que podem ser definidos como x pixels horizontais por y pixels verticais por z cores. Os softwares baseados em caracteres, como editores de texto, são mostrados em modos de vídeo que podem ser definidos como x colunas por y linhas de caracteres.

modo de vídeo estendido — Configuração de vídeo que permite usar um segundo monitor como uma extensão do vídeo. Também chamado de *modo de tela dupla*.

modo gráfico — Modo de vídeo que pode ser definido como x pixels horizontais por y pixels verticais por z cores. Os modos gráficos podem mostrar uma variedade ilimitada de formas e fontes.

módulo de memória — Uma pequena placa de circuito que contém chips de memória e se conecta à placa de sistema.

módulo de viagem — Dispositivo de plástico projetado para caber no compartimento de módulo do computador laptop e reduzir o peso do computador.

MP — megapixel — Medida de resolução da imagem usada para câmeras digitais.

ms — milissegundo — Medida de tempo equivalente a um milésimo de segundo. Os tempos de acesso dos dispositivos de armazenamento são medidos frequentemente em ms.

N

NIC — Consulte *adaptador de rede*.

ns — nanossegundo — Medida de tempo equivalente a um bilionésimo de segundo.

NVRAM — Nonvolatile Random Access Memory (RAM não-volátil) — Tipo de memória que armazena dados quando o computador é desligado ou perde sua fonte de energia externa. A RAM não-volátil é usada para manter as informações de configuração do computador, como data, hora e outras opções de configuração do sistema que você possa definir.

P

Painel de controle — Um utilitário do Windows que permite modificar as configurações do sistema operacional e do hardware, bem como as configurações do vídeo.

papel de parede — Padrão ou figura de plano de fundo na área de trabalho do Windows. Altere seu papel de parede através do painel de controle do Windows. Você também pode escanear sua imagem favorita e transformá-la em papel de parede.

partição — Uma área de armazenamento físico de um disco rígido que é atribuída a uma ou mais áreas de armazenamento lógico conhecidas como unidades lógicas. Cada partição pode conter múltiplas unidades lógicas.

particionamento de disco — Técnica de espalhar os dados por múltiplas unidades de disco. O particionamento de disco pode agilizar operações que recuperam dados do armazenamento em disco. Os sistemas que usam o particionamento de disco geralmente permitem ao usuário selecionar o tamanho da unidade de dados ou a largura da faixa.

pasta — Termo usado para descrever o espaço em um disco ou unidade onde os arquivos são organizados e agrupados. Os arquivos de uma pasta podem ser vistos e ordenados de diversas maneiras como, por exemplo, em ordem alfabética, por data ou por tamanho.

PCI — Peripheral Component Interconnect (interconexão de componente periférico) — PCI é um barramento local compatível com caminhos de dados de 32 e 64 bits, que fornece um caminho de dados de alta velocidade entre o processador e dispositivos, por exemplo, vídeo, unidades e redes.

PCI Express — Uma modificação da interface PCI que impulsiona a taxa de transferência de dados entre o processador e os dispositivos a ele conectados. PCI Express pode transferir dados a velocidades de 250 MB/s a 4 GB/s. Se o chipset PCI Express e o dispositivo oferecerem suporte a velocidades diferentes, eles funcionarão na velocidade mais baixa.

PCMCIA — Personal Computer Memory Card International Association (Associação Internacional de Placas de Memória de PC) — Organização que define os padrões para placas de PC.

PIO — Programmed Input/Output (entrada/saída programada) — Método de transferência de dados entre dois dispositivos que usa o processador como parte do caminho de dados.

pixel — Um ponto da tela de vídeo. Os pixels são organizados em linhas e colunas para criar uma imagem. A resolução de vídeo, por exemplo 800 x 600, é expressa como o número de pixels na horizontal pelo número de pixels na vertical.

placa de expansão — Placa de circuito instalada em um slot de expansão na placa de sistema de alguns computadores para expandir a capacidade desse computador. Alguns exemplos incluem placas de vídeo, de modem e de som.

placa de PC — Placa de E/S removível em conformidade com o padrão PCMCIA. Os modems e adaptadores de rede são tipos comuns de placas de PC.

placa de PC estendida — Placa de PC que, quando instalada, se estende além da borda do slot da placa de PC.

placa de sistema — A principal placa do computador. Também conhecida como *placa-mãe*.

Plug & Play — Capacidade do computador de configurar dispositivos automaticamente. O Plug & Play oferecerá instalação, configuração e compatibilidade automáticas com o hardware existente se o BIOS, o sistema operacional e todos os dispositivos forem compatíveis com Plug and Play.

POST — (Power-on self test [Teste automático de ligação]) — Programas de diagnóstico carregados automaticamente pelo BIOS que executam testes básicos nos principais componentes do computador, como memória, unidades de disco rígido e vídeo. Se nenhum problema for detectado durante o POST, o computador continuará com a inicialização.

processador — Um chip de computador que interpreta e executa instruções de programa. Algumas vezes o processador é chamado de CPU (Central processing unit [unidade de processamento central]).

programa de configuração — Programa usado para instalar e configurar hardware e software. Os programas **setup.exe** ou **install.exe** acompanham a maioria dos pacotes de software do Windows. O *programa de configuração* difere de *configuração do sistema*.

protegido contra gravação — Arquivos ou mídia que não podem ser alterados. Use a proteção contra gravação para impedir a alteração ou destruição de dados.

protetores contra surtos de tensão — Evitam que picos de tensão, como os que podem ocorrer durante uma tempestade com raios, entrem no computador através da tomada elétrica. Os protetores contra surto de tensão não protegem contra raios ou quedas de tensão que ocorrem quando a tensão cai mais do que 20% abaixo do nível de linha CA normal.

Os protetores contra surto não protegem as conexões de rede. Desconecte sempre o cabo de rede do respectivo conector durante tempestades elétricas.

Provedor Internet (ISP) — Empresa que permite que você acesse o servidor host para se conectar diretamente à Internet, enviar e receber e-mails e acessar sites. Normalmente, o provedor Internet oferece um pacote de software, nome de usuário e números de telefone para acesso, mediante uma taxa.

PS/2 — personal system/2 — Tipo de conector usado para acoplar um teclado numérico, um mouse ou um teclado compatível com PS/2.

PXE — Pre-Boot Execution Environment (ambiente de execução pré-inicialização) — Padrão WfM (Wired for Management [conexão para gerenciamento]) que permite que os computadores conectados em rede e que não têm um sistema operacional sejam configurados e inicializados remotamente.

R

RAID — Redundant Array of Independent Disks (Matriz redundante de discos independentes) — Um método de fornecer redundância de dados. Algumas implementações comuns de RAID incluem RAID 0, RAID 1, RAID 5, RAID 10 e RAID 50.

RAM — Random Access Memory [memória de acesso randômico] — Principal área de armazenamento temporário para instruções e dados de programas. Todas as informações armazenadas na RAM são perdidas quando o computador é desligado.

resolução — A nitidez e a clareza de uma imagem produzida por uma impressora ou mostrada em um monitor. Quanto mais alta a resolução, maior será a nitidez da imagem.

resolução de vídeo — Consulte *resolução*.

RFI — (Radio Frequency Interference [interferência de radiofrequência]) — Interferência gerada por frequências normais de rádio, no intervalo de 10 kHz a 100.000 MHz. As radiofrequências ficam na extremidade inferior do espectro de frequência eletromagnética e estão mais sujeitas a interferências do que as radiações de frequência mais alta, como infravermelho e luz.

ROM — Read-Only Memory (memória somente para leitura) — Memória que armazena os dados e os programas que não podem ser apagados nem gravados pelo computador. Diferentemente da RAM, a ROM mantém o seu conteúdo quando o computador é desligado. Alguns programas essenciais à operação do computador residem na ROM.

RPM — Revolutions per Minute (revoluções por minuto) — Número de rotações que ocorrem por minuto. Em geral, a velocidade do disco rígido é medida em rpm.

RTC — Real Time Clock (relógio de tempo real) — Relógio alimentado por bateria na placa de sistema que mantém a data e a hora após o computador ser desligado.

RTCST — Real Time Clock Reset (reajuste do relógio de tempo real) — Jumper na placa de sistema de alguns computadores que pode ser usado para solucionar problemas.

S

saída de TV S-video — Conector usado para ligar a TV ou o dispositivo de áudio digital ao computador.

SAS — serial attached SCSI (SCSI de conexão serial) — Versão serial e mais rápida da interface SCSI, em contraste com a arquitetura SCSI paralela original.

SATA — serial ATA — Versão serial e mais rápida da interface ATA (IDE).

ScanDisk — Utilitário da Microsoft que procura erros em arquivos, pastas e na superfície do disco rígido. O utilitário ScanDisk é muitas vezes executado quando o computador é reiniciado após parar de responder.

SCSI — (Small Computer System Interface [interface para computador de pequeno porte]) — Interface de alta velocidade que pode ser usada para conectar dispositivos ao computador, por exemplo, unidades de disco rígido, unidades de CD, impressoras e scanners. A interface SCSI pode conectar vários dispositivos por meio de um único controlador. Cada dispositivo é acessado por um número de identificação individual no barramento do controlador SCSI.

SDRAM — (Synchronous Dynamic Random-Access Memory [memória de acesso randômico dinâmico síncrono]) — Tipo de DRAM sincronizada com a velocidade ideal de clock do processador.

SDRAM DDR2 — (Double-Data Rate 2 SDRAM [SDRAM 2 de velocidade dupla de dados]) — Tipo de SDRAM DDR que usa uma pré-busca de 4 bits e outras alterações na arquitetura para impulsionar a velocidade da memória para mais de 400 MHz.

sensor de infravermelho — Porta que permite a transferência de dados entre o computador e dispositivos compatíveis com infravermelho sem usar uma conexão a cabo.

seqüência de inicialização — Especifica a ordem dos dispositivos a partir dos quais o computador tentará inicializar-se.

SIM — (Subscriber Identity Module [módulo de identidade do assinante]) — Cartão SIM (chip) que contém um microchip que criptografa transmissões de voz e dados. Os cartões SIM podem ser usados em telefones ou computadores laptop.

slot de expansão — Conector localizado na placa de sistema (de alguns computadores) no qual uma placa de expansão é inserida e através do qual ela é conectada ao barramento do sistema.

software antivírus — Programa criado para identificar, colocar em quarentena e/ou apagar um vírus do computador.

somente leitura — Dados e/ou arquivos que você pode ver, mas não pode editar nem apagar. O arquivo tem o status de “somente leitura” se:

- Residir em um CD ou DVD.
- Estiver em um diretório da rede e o administrador do sistema tiver atribuído direitos somente para indivíduos específicos.

S/PDIF — Sony/Philips Digital Interface (interface digital Sony/Philips) — Formato de arquivo de transferência de áudio que permite a transferência de áudio de um arquivo para outro sem convertê-lo em/de um formato analógico, o que poderia degradar a qualidade do arquivo.

Strike Zone™ — Área reforçada da base da plataforma que protege o disco rígido, agindo como um dispositivo de amortecimento para ajudar o computador a absorver choques ou protegê-lo se ele for derrubado (esteja o sistema ligado ou desligado).

SVGA — super-video graphics array (matriz gráfica de super vídeo) — Padrão de vídeo para controladores e placas de vídeo. As resoluções SVGA típicas são 800 x 600 e 1024 x 768.

O número de cores e a resolução exibida por um programa dependem dos recursos do monitor, do controlador de vídeo e de seus drivers, bem como da quantidade de memória de vídeo instalada no computador.

SXGA — Super-Extended Graphics Array (matriz gráfica superestendida) — Padrão de vídeo para controladores e placas de vídeo que oferece suporte para resoluções de até 1.280 x 1.024.

SXGA+ — super-extended graphics array plus (matriz gráfica superestendida plus) — Padrão de vídeo para controladores e placas de vídeo que oferece suporte para resoluções de até 1400 x 1050.

T

TAPI — Telephony Applications Programming Interface (interface de programação de aplicações em telefonia) — Permite que os programas do Windows funcionem com uma ampla variedade de dispositivos de telefonia, como voz, dados, fax e vídeo.

taxa de atualização — Frequência, medida em Hz, na qual as linhas horizontais da tela são recarregadas (algumas vezes, essa taxa é chamada também de *freqüência vertical*). Quanto mais alta for a taxa de atualização, menos o olho humano perceberá o vídeo piscando.

tempo de operação da bateria — Tempo (em minutos ou horas) em que a bateria de um computador laptop alimenta o computador.

TPM — Trusted Platform Module (módulo de plataforma confiável) — Recurso de segurança baseado em hardware que, quando combinado com um software de segurança, otimiza a segurança existente da rede e do computador, habilitando recursos como a proteção de arquivos e de e-mail.

U

UMA — Unified Memory Allocation (alocação de memória unificada) — Memória do sistema alocada de maneira dinâmica para vídeo.

unidade de CD-RW — Unidade que pode ler CDs e gravar em discos CD-RW (CDs regraváveis) e CD-R (CDs graváveis). Você pode gravar em discos CD-RW múltiplas vezes, mas em discos CD-R, somente uma vez.

unidade de CD-RW/DVD — Unidade, algumas vezes chamada de unidade combinada, que pode ler CDs e DVDs e gravar em discos CD-RW (CDs regraváveis) e CD-R (CDs graváveis). Você pode gravar em discos CD-RW múltiplas vezes, mas em discos CD-R, somente uma vez.

unidade de disco rígido — Unidade que lê e grava dados em um disco rígido. Os termos disco rígido e unidade de disco rígido são usados frequentemente como sinônimos.

unidade de DVD+RW — Unidade que pode ler DVDs e a maioria das mídias de CD e gravar em discos DVD+RW (DVDs regraváveis).

unidade óptica — Unidade que utiliza a tecnologia óptica para ler ou gravar dados em CDs, DVDs ou DVD+RWs. Alguns exemplos de unidades ópticas são unidades de CD, de DVD, de CD-RW e unidades combinadas de CD-RW/DVD.

UPS — Uninterruptible Power Supply (fonte de alimentação ininterrupta) — Fonte de alimentação de reserva usada em casos de interrupção do fornecimento de energia elétrica ou da queda do nível de tensão para um valor inaceitável. A UPS mantém o computador funcionando por um período de tempo limitado quando não há energia elétrica. Os sistemas UPS geralmente fornecem supressão de surtos de tensão e, em alguns casos, regulação de tensão. Os sistemas UPS pequenos fornecem energia de bateria por alguns minutos para permitir que você salve seus programas e desligue o computador.

USB — Universal Serial Bus (barramento serial universal) — Interface de hardware para dispositivos de baixa velocidade, como teclado, mouse, joystick, scanner, conjunto de alto-falantes, impressora, dispositivos de banda larga (DSL e modems a cabo), dispositivos de imagem ou dispositivos de armazenamento compatíveis com USB. Os dispositivos são conectados diretamente a um soquete de 4 pinos no computador ou a um hub de múltiplas portas que se conecta ao computador. Os dispositivos USB podem ser conectados e desconectados com o computador ligado e podem também ser ligados em série.

UTP — Unshielded Twisted Pair (pares trançados não blindados) — Descreve um tipo de cabo usado na maioria das redes telefônicas e em algumas redes de computadores. Os pares de fios não blindados são trançados para garantir proteção contra interferência eletromagnética, em vez de usar uma luva de metal ao redor de cada par de fios.

UXGA — Ultra-Extended Graphics Array (matriz gráfica ultra-estendida) — Padrão de vídeo para controladores e placas de vídeo que oferece suporte para resoluções de até 1600 x 1200.

V

V — Volt — Medida de potencial elétrico ou força eletromotriz. Um V aparece em uma resistência de 1 ohm quando uma corrente de 1 ampère flui por essa resistência.

velocidade do barramento — Medida em MHz que indica a velocidade de transferência de informações pelo barramento.

velocidade do clock — Medida em MHz, indica a velocidade em que funcionam os componentes do computador conectados ao barramento do sistema.

vida útil da bateria — Tempo (em anos) durante o qual a bateria de um computador laptop mantém a capacidade de ser recarregada depois de esgotada.

vírus — Um programa criado para causar danos ou destruir dados armazenados no computador. Um programa de vírus passa de um computador para outro através de discos infectados, de software obtido através da Internet ou de anexos de e-mail.

Quando um programa infectado é aberto, seu vírus embutido também é ativado.

W

W — watt — Medida de potência elétrica. Um W é a potência gerada por um ampère de corrente fluindo em volt.

Wh — watt-hora — Unidade de medida geralmente usada para indicar a capacidade aproximada de uma bateria. Por exemplo, uma bateria de 66 Wh pode fornecer 66 W de energia por uma hora ou 33 W por duas horas.

WLAN — wireless local area network (rede local sem fio). Conjunto de computadores interconectados que se comunicam entre si através de ondas eletromagnéticas com o uso de pontos de acesso ou roteadores sem fio para prover acesso à Internet.

WWAN — wireless wide area network (rede sem fio de longa distância). Rede de dados sem fio de alta velocidade que usa tecnologia celular e abrange uma área geográfica muito maior que uma WLAN.

WXGA — wide-aspect extended graphics array (matriz gráfica estendida de aspecto amplo) — Padrão de vídeo para placas e controladores de vídeo que suportam resoluções de até 1280 x 800.

X

XGA — Extended Graphics Array (matriz gráfica estendida) — Padrão de vídeo para controladores e placas de vídeo que oferece suporte para resoluções de até 1024 x 768.

Z

ZIF — Zero Insertion Force (força de inserção zero) — Tipo de soquete ou conector que permite que um chip de computador seja instalado ou removido sem que seja preciso pressionar o chip ou seu soquete.

Zip — Formato de compactação de dados amplamente usado. Os arquivos compactados em formato Zip são chamados de arquivos Zip e, normalmente, têm nomes com a extensão **.zip**. Um tipo especial de arquivo compactado é o arquivo auto-extraível, cujo nome tem a extensão **.exe**. Para descompactar um arquivo auto-extraível, clique duas vezes nele.

Zip drive — Unidade de disquete de alta capacidade desenvolvida pela Iomega Corporation que usa discos removíveis de 3,5 polegadas, chamados discos Zip. Os discos Zip são um pouco maiores que os disquetes normais, aproximadamente duas vezes mais grossos e armazenam até 250 MB de dados.